

Mélangé, stratifié, laque :

Disponible en façades et aménagements dans les matériaux et épaisseurs suivants :

ME02	Mélangé uni coloris (10, 19, 25 et 38 mm)		
ST01	Stratifié GP1 1 face (10, 18, 27 et 37 mm)	ST11	Stratifié GP1 2 faces (10, 18, 27 et 37 mm)
LM01	Laqué mat 1 face (10, 19, 25 et 35 mm)	LM11	Laqué mat 2 faces (10, 19, 25 et 35 mm)

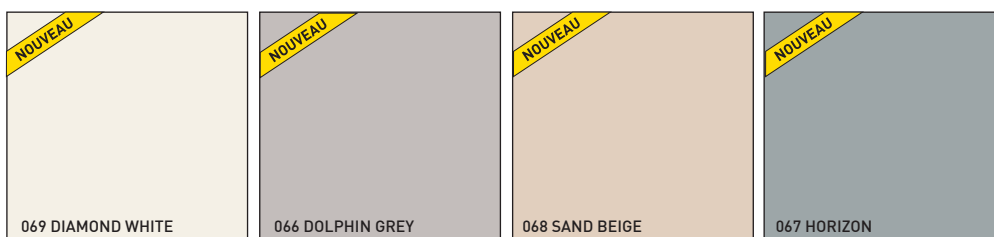

Mélangé, stratifié :

Disponible en façades et aménagements dans les matériaux et épaisseurs suivants :

ME03	Mélangé bois / fantaisie (10, 19, 25 et 38 mm)		
ST01	Stratifié GP1 1 face (10, 18, 27 et 37 mm)		
ST11	Stratifié GP1 2 faces (10, 18, 27 et 37 mm)		



Mélangé laqué ultra mat

Disponible en façades et aménagements dans les matériaux et épaisseurs suivants :

ME06	Mélangé laqué ultra mat 2 faces (19 mm uniquement)		
------	--	--	--

Mélangé laqué résistant aux rayures et aux chocs, anti-traces de doigts

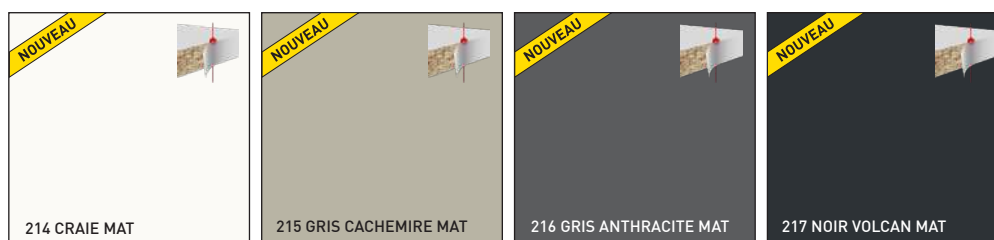

Le placage de chant est effectué avec la technique du laser pour les épaisseurs 10 et 19 mm uniquement. Cette technologie permet une finition parfaite (joint invisible) et une plus grande robustesse.

Textile :

Disponible en façades et aménagements dans les matériaux et épaisseurs suivants :

ST05 Textile (Carat) 1 face



Option 5885 lamelles 34 mm pour placages bois :

Disponible en façades et aménagements dans les matériaux et épaisseurs suivants :

PL11 Placage GP1 - 2 faces support MDF - disponible uniquement avec le décor 250 chêne de fil - 19 mm uniquement
PL02 Placage GP2 - 2 faces support MDF noir - disponible avec les décors 255 chêne de fil et 257 noyer - 19 mm uniquement

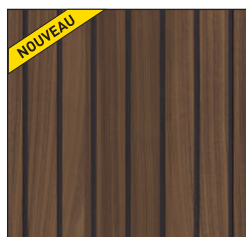
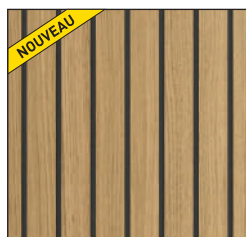

250 Chêne de fil support
MDF lamelles 34 mm

255 Chêne de fil support
MDF noir lamelles 34 mm

257 Noyer support
MDF noir lamelles 34 mm

Cannage pour cadre 80 mm :

Disponible en façades d'aménagements dans les matériaux et épaisseurs suivants :

VS46 Cannage ou verre trempé transparent, satiné, bronze, gris ou noir extra 4 mm - HAUTEUR MAX. 2600 MM



750 CANNAGE DEMI MAILLE*

Le cannage est une matière naturelle et non homogène, c'est pourquoi nous ne pouvons garantir un alignement parfait des fibres ni une teinte identique sur les différents panneaux d'une même commande ou entre différentes commandes.

*Attention pour les décors avec du cannage, veuillez ajouter la plus-value 5889 ci-dessous

5889 Plus-value cannage, disponible uniquement avec le cadre 80 mm

+30% à ajouter au prix VS46

À partir d'une hauteur dépassant les 1800 mm, l'ajout d'une traverse horizontale est indispensable.
Veuillez nous indiquer la position souhaitée de la traverse lors de la commande, faute de quoi elle sera placée au centre de la porte.

Options fraisages aménagements laqués mats :

Disponible pour les façades d'aménagements dans les matériaux et épaisseurs suivants :

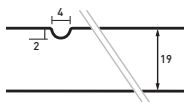

Nous vous proposons un fraisage de petite rainure d'une largeur de 4 mm et d'une profondeur de 2 mm pour les panneaux laqués mats de notre gamme, d'une épaisseur de 19 mm uniquement (voir page précédente). Disponible uniquement pour toutes les façades, portes coulissantes et panneaux 4 chants sans usinage, 1 face. Pour chaque panneau, veuillez ajouter la plus-value ci-dessous.



5602_V / 5602_H / 5603 / 5604	Option fraisage pour panneau laqué mat ép. 19 mm 1 face (voir modèle ci-dessous)	64 €	Plus-value par panneau
--------------------------------------	--	-------------	-------------------------------

Dimensions d'un panneau conseillé : largeur min. 300 mm, hauteur min. 160 mm, Largeur max. : 1200 mm, hauteur max. : 2700 mm

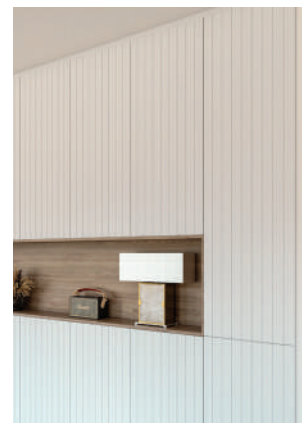
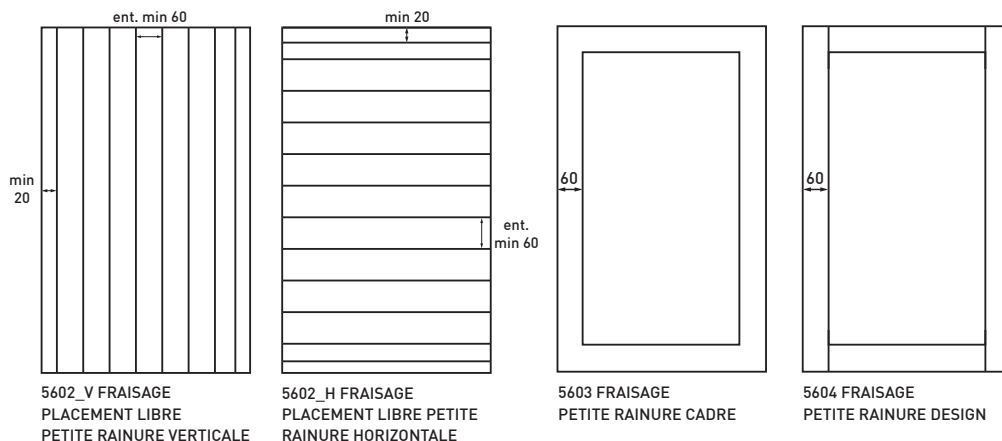

Pour les défonçages 5602_V et 5602_H vous pouvez choisir la position des petites rainures. Lors de la commande veuillez nous communiquer leurs emplacements précis.

Options moulures aménagements laqués mats :

Nous vous proposons des moulures pour les panneaux laqués mats de notre gamme, d'une épaisseur de 19 mm uniquement (voir page précédente). Disponible uniquement pour toutes les façades, portes coulissantes et panneaux 4 chants sans usinage, 1 face. Pour chaque panneau, veuillez ajouter la plus-value ci-dessous.

Dimensions d'un panneau conseillé : Largeur min. 300 mm, hauteur min. : voir ci-dessous. Largeur max. : 1200 mm, hauteur max. : 2700 mm



5605	Option 5605 fraisage avec moulure périphérique pour panneau laqué mat ép. 19 mm 1 face (voir modèle ci-dessous)	88 €	Plus-value par panneau
5606	Option 5606 moulure périphérique pour panneau laqué mat ép. 19 mm 1 face (voir modèle ci-dessous)	64 €	Plus-value par panneau
5607	Option 5607 double moulure avec "plate bande" pour panneau laqué mat ép. 19 mm 1 face (voir modèle ci-dessous)	112 €	Plus-value par panneau

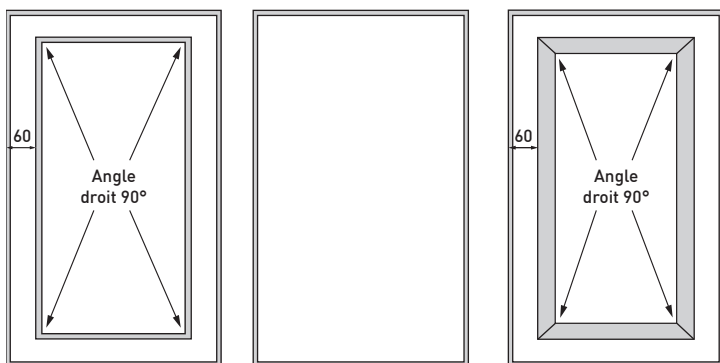

5605 FRAISAGE AVEC MOULURE PÉRIPHÉRIQUE

5606 MOULURE PÉRIPHÉRIQUE

5607 DOUBLE MOULURE AVEC "PLATE BANDE"



Largeur min. 200 mm



Largeur min. 120 mm

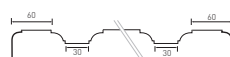

Largeur min. 250 mm





Mélaminé, stratifié, laque :

Disponible pour toutes commandes jusqu'au 30.04.2024 sous réserve de disponibilité chez le fabricant.

Disponible pour livraison jusqu'au 30.06.2024 sous réserve de disponibilité chez le fabricant.

ME02	Mélaminé uni coloris (10, 19, 25 et 38 mm)	ST11	Stratifié GP1 2 faces (10, 18, 27 et 37 mm)
ST01	Stratifié GP1 1 face (10, 18, 27 et 37 mm)	LM11	Laqué mat 2 faces (10, 19, 25 et 35 mm)
LM01	Laqué mat 1 face (10, 19, 25 et 35 mm)		

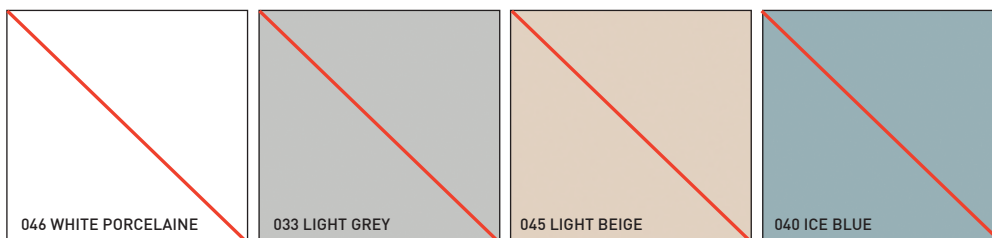

(Décor remplaçant :
069 Diamond White*)

(Décor remplaçant :
066 Dolphin Grey*)

(Décor remplaçant :
068 Sand Beige*)

(Décor remplaçant :
067 Horizon*)

* Les nouveaux coloris proposés en remplacement sont des couleurs approchantes des coloris supprimés. Il existe des différences de teintes entre l'ancien et le nouveau coloris.

Mélaminé, stratifié :

Disponible pour toutes commandes jusqu'au 30.04.2024 sous réserve de disponibilité chez le fabricant.

Disponible pour livraison jusqu'au 30.06.2024 sous réserve de disponibilité chez le fabricant.

ME03	Mélaminé bois / fantaisie (10, 19, 25 et 38 mm)
ST01	Stratifié GP1 1 face (10, 18, 27 et 37 mm)
ST11	Stratifié GP1 2 faces (10, 18, 27 et 37 mm)

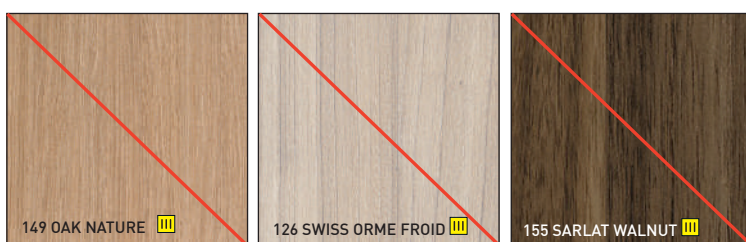

Textile :

Disponible pour toutes commandes jusqu'au 30.04.2024 sous réserve de disponibilité chez le fabricant.

Disponible pour livraison jusqu'au 30.06.2024 sous réserve de disponibilité chez le fabricant.

ST05	Textile 1 face
------	----------------

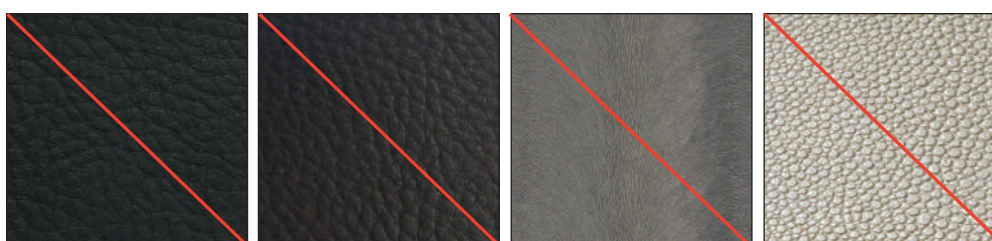

350 ÉBÈNE

360 CHOCOLAT

364 ARDOISE

377 PEARL

IN-IPSO

CRÉATEUR D'INTÉRIEURS SUR MESURE

Chère Cliente, cher Client,

IN-IPSO a le plaisir de vous présenter son tarif applicable à partir du 1er mars 2024.

Les grands axes de notre gamme restent les mêmes : les portes coulissantes, les verrières, les aménagements intérieurs et les accessoires.

Après des années marquées par de fortes évolutions de nos gammes de coloris et décors, nous avons voulu jouer sur la stabilité dans ce nouveau tarif.

Concernant les matières, les évolutions notables sont le retour d'un chêne naturel mélaminé ainsi que l'arrivée de panneaux en mélaminé laqué ultra mat, disponibles dans 4 coloris.

Parce que nous sommes toujours à l'écoute de vos besoins, nous avons travaillé sur certains points, permettant de rendre la gamme IN-IPSO encore plus modulable et facile à vendre. Voici les améliorations majeures :

- Portes battantes, relevantes et abattantes plus hautes,
- Nouvelle vitrine à cadre alu avec charnières invisibles pouvant aller jusqu'à 2600 mm de hauteur,
- Nouvelles possibilités de défonçage et de moulures pour les façades laquées,
- Cannage avec cadre de 80 mm pour les façades des aménagements,
- Baisse de prix pour les portes battantes vitrine,
- Ajout de l'option charnière et assembleur black line,
- Nouvel assembleur UM,
- Étagère verre Strike,
- Baisse des prix pour nos panneaux 10 mm sans chant,
- Nouvelles possibilités de poignées
- Nouvelle gamme d'éclairages plus complète et avec une baisse de prix.

Lors de la sortie du tarif précédent, nous vous annoncions l'arrivée de notre nouvelle Gamme Easy que vous pouviez dessiner et chiffrer uniquement sur notre configurateur In-Ipso.net.

Désormais, la gamme Easy est disponible sans restriction, quel que soit l'outil de vente que vous utilisez.

Toutes les nouveautés de ce tarif sont disponibles pour commandes à partir du 1er mars 2024.

L'équipe IN-IPSO

Les prix indiqués s'expriment en euros hors taxes et hors contributions parafiscales.

IN-IPSO est adhérent d'Ecomaison N° REGISTRE : FR016811_10PJFD



INDEX

Types de remplissages par modèle de porte coulissante	P.01
Coloris de façades pour portes coulissantes	P.02 - P.22
Les façades mixtes	P.23
Gamme façades coulissantes ROULANTES AU SOL	P.25 - P.43
Gamme 500R roulante au sol	P.26 - P.27
Gamme 510R roulante au sol	P.28 - P.29
Gamme 560R roulante au sol	P.30 - P.31
Gamme 800R roulante au sol	P.32 - P.33
Gamme 1000R roulante au sol	P.34 - P.35
Gamme 1400R roulante au sol	P.36 - P.37
Gamme 2200R roulante au sol	P.38 - P.39
Accessoires pour portes roulantes au sol à cadre aluminium	P.40 - P.43
Gamme façades coulissantes SUSPENDUES	P.44 - P.64
Gamme 1000H suspendue	P.44 - P.45
Gamme 1400H suspendue	P.46 - P.47
Gamme 2200H suspendue	P.48 - P.49
Gamme 208H suspendue	P.50 - P.51
Gamme 240H suspendue	P.52 - P.53
Gamme 3000H suspendue	P.54 - P.55
Gamme 6500B battante	P.56 - P.57
Gamme 3000F verrière d'intérieur	P.58 - P.59
Accessoires pour portes suspendues à cadre aluminium	P.60 - P.64
Aménagements intérieurs sur mesure	A.01 - A.68
Types de matériaux disponibles	A.01
Aménagements intérieurs sur mesure - Principes	A.02
Aménagements intérieurs sur mesure - Risque de défaut de planéité et déformation des panneaux	A.03
Coloris de panneaux pour aménagements	A.04 - A.24
Aménagements intérieurs sur mesure - Dimensions des panneaux mélaminé	A.25
Aménagements intérieurs sur mesure - Assemblage des panneaux	A.25
Aménagements intérieurs sur mesure - Option 5882 Black line	A.26
Aménagements intérieurs sur mesure - Prix des panneaux	A.28 - A.29
Options complémentaires	A.29
Portes battantes	A.30 - A.31
Tiroirs sur-mesure côté mélaminé	A.32 - A.33
Tiroirs à chemises	A.33
Tablettes coulissantes	A.33
Tiroirs sur mesure Vionaro V8	A.34
Options pour tiroirs mélaminé, chemises, Vionaro V8 et tablettes coulissantes	A.35
Tiroirs sur-mesure livrés non montés	A.36
Tiroirs sur mesure côtés métalliques	A.37
Coffres coulissants	A.38
Portes coulissantes avec rail en applique pour meubles	A.39
Portes roulantes pour meubles	A.40
Portes suspendues pour meubles	A.41
Portes coplanaires	A.42
Façades relevantes	A.43
Façades abattantes	A.44 - A.45
Portes pliantes	A.46
Vitrines coulissantes	A.47
Lits rabattables	A.48
Meubles montés en atelier	A.49
Claustra	A.50 - A.51

Float	A.52 - A.53
Slim	A.54 - A.55
Étagère Strike	A.56
Gamme Easy	A.57 - A.68

Accessoires et éclairages	Z.01 - Z.22
Poignées et patères	Z.02 - Z.06
Aménagements et accessoires	Z.07 - Z.15
Accessoires Moka	Z.16 - Z.17
Éclairages	Z.18 - Z.22
Accessoires électroniques	Z.22

Conseils & informations	I.01 - I.24
Aménagements intérieurs - Conseils	I.01 - I.02
Aménagements intérieurs - Chiffrage	I.03 - I.04
Aménagements intérieurs sur mesure - Conseils techniques	I.05 - I.07
Normes pour les personnes à mobilité réduite	I.08 - I.09
Informations nécessaires pour la réalisation de votre dossier façades roulantes au sol	I.10 - I.12
Informations nécessaires pour la réalisation de votre dossier façades coulissantes suspendues	I.13 - I.15
Informations nécessaires pour la réalisation de votre dossier verrière	I.16 - I.18
Informations nécessaires pour la réalisation de votre dossier 6500B porte battante verrière	I.19 - I.20
Informations nécessaires pour la réalisation de votre dossier aménagements	I.21 - I.24

Garanties

Conditions Générales de Vente

NOTICES DE MONTAGE

Vous pouvez retrouver toutes nos notices de montage en scannant le QR code ci-dessous :



Nos coordonnées

Site internet :

www.in-ipsso.com

ZA Sud - 7, Route de la Petite Pierre

F - 67320 DRULINGEN

Tél. : 03 88 00 17 77

E-mail : info@in-ipsso.com



Adresses sur quefairedemesdechets.fr



PORTES COULISSANTES

TYPES DE REMPLISSAGES PAR MODÈLE DE PORTE COULISSANTE

		500R	510R	560R	800R	1000R	1400R	2200R	1000H	1400H	2200H	240H	3000H	3000F	6500B
AA	Porte sans panneau	ROULANTES						SUSPENDUES			SUSPENDUES	FIXE	BATTANTE		
AA01	Porte sans panneau														
ME	Mélaminé 2 faces														
ME01	Mélaminé blanc														
ME02	Mélaminé uni coloris														
ME03	Mélaminé bois / fantaisie														
ME04	Mélaminé gamme Egger														
ME05	Mélaminé brillant														
ME06	Mélaminé laqué ultra mat														
MD	MDF														
MD01	Façade MDF brut pour papier peint / MDF prêt à peindre														
ST	Stratifié / Tissu effet cuir														
ST01	Stratifié GP1 1 face														
ST11	Stratifié GP1 2 faces														
ST02	Stratifié GP2 1 face														
ST22	Stratifié GP2 2 faces														
ST05	Tissu effet cuir 1 face														
ST06	Stratifié magnétique 1 face														
LM	Laqué Mat														
LM01	Laqué mat 1 face														
LM11	Laqué mat 2 faces														
PL	Placage bois														
PL11	Placage GP1 : chêne de fil / chêne à nœuds 2 faces														
PL02	Placage GP2 : chêne effet scié / craquelé 2 faces														
VS	Miroir / Verre 1 face														
VS01	Miroir argent														
VS02	Miroir bronze ou gris														
VS09	Verre brillant laqué gamme standard														
VS10	Verre mat laqué gamme standard / Verre master-soft														
VS11	Verre brillant laqué RAL														
VS12	Verre dépoli laqué RAL														
VS13	Miroir dépoli														
VS17	Verre "print"														
VS24	Verre de sécurité trempé : transparent 8 mm														
VS25	Verre de sécurité trempé : satiné, bronze ou gris 8 mm														
VD	Miroir / Verre 2 faces														
VD01	Miroir argent														
VD02	Miroir bronze ou gris														
VD13	Miroir dépoli														
VD04	Verre de sécurité trempé : transparent														
VD05	Verre de sécurité feuilleté : blanc (opale)														
VD06	Verre de sécurité trempé : satiné, bronze, gris ou noir extra														
VD09	Verre brillant laqué gamme standard														
VD10	Verre mat laqué gamme standard														
VD11	Verre armé grandes mailles														
VD12	Verre feuilleté avec film décoratif														
OPTIONS															
	Amortisseur	0	0	0	0	0	S	S	S	S	S	S	S		
5009	Séparation intermédiaire horizontale montée usine														
5026	Séparation intermédiaire verticale montée usine														
5126	Baguette aluminium 15 mm collée sur vantail														
5127	Baguette aluminium 25 mm collée sur vantail														
5870	Assemblage horizontal verre ou miroir bord à bord (chants polis)														
5880	Incisions (horizontales) sur un vantail verre/miroir sans argenture														
5890	Incisions (horizontales) sur un vantail verre/miroir avec argenture														

 disponible **S** : inclus dans le prix **0** : en option

COLORIS DE FAÇADES POUR PORTES COULISSANTES

IN-IPSO ne peut garantir l'exacte concordance des couleurs et des finitions entre les visuels, l'échantillon et les panneaux livrés. En effet, des différences de teintes et de finitions peuvent exister en fonction de la nature du panneau support et du type de matériau. IN-IPSO se réserve le droit de modifier les caractéristiques de ses produits sans préavis.

Les façades mélaminé - GP1 à GP5

MÉLAMINÉ 2 FACES

ME01 Mélaminé blanc - Disponible en épaisseurs 10, 19, 25 et 38 mm

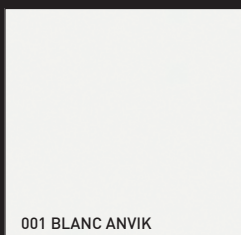

ME02 Mélaminé uni coloris - Disponible en épaisseurs 10, 19, 25 et 38 mm

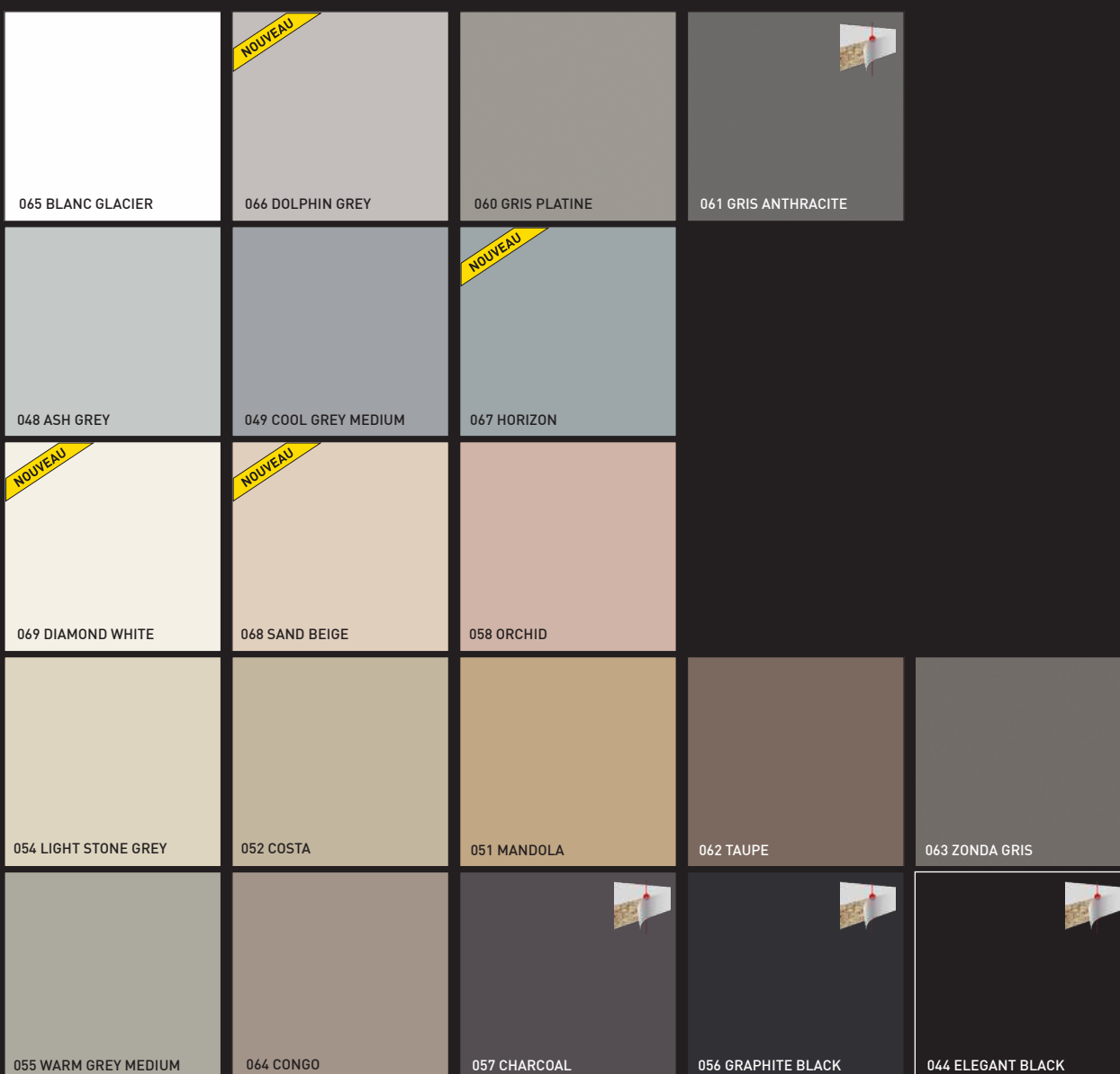



Le placage de chant est effectué avec la technique du laser pour les épaisseurs 10 et 19 mm uniquement. Cette technologie permet une finition parfaite (joint invisible) et une plus grande robustesse.

Les façades mélaminé - GP1 à GP5

MÉLAMINÉ 2 FACES

ME05 Mélaminé brillant 2 faces - Disponible en épaisseurs 10, 19, 25 et 38 mm



208 ARCTIC WHITE

Les façades mélaminé EGGER

MÉLAMINÉ 2 FACES - Non disponible pour les portes coulissantes avec profils 1000, 1400, 2200 et 3000

ME04 Mélaminé Egger - Disponible en épaisseur 19 et 38 mm uniquement

Nous vous proposons 8 décors unis tendance de la gamme EGGER, susceptibles d'évoluer avec le temps.

Vous pouvez retrouver notre sélection de mélaminés de la gamme EGGER en scannant le QR code ci-dessous ou via le lien www.in-ipso.com/melamine-gamme-egger.



Ces décors sont disponibles uniquement en mélaminé épaisseur 19 et 38 mm (non disponibles en stratifié) ou en laque mate gamme RAL, SIKKENS avec supplément (option 5601).

Les façades mélaminé laqué

MÉLAMINÉ LAQUÉ ULTRA MAT 2 FACES - Non disponible pour les portes coulissantes avec profils 1000, 1400, 2200 et 3000

ME06 Mélaminé laqué ultra mat - Disponible en épaisseur 19 mm uniquement

Mélaminé laqué résistant aux rayures et aux chocs, anti-traces de doigts

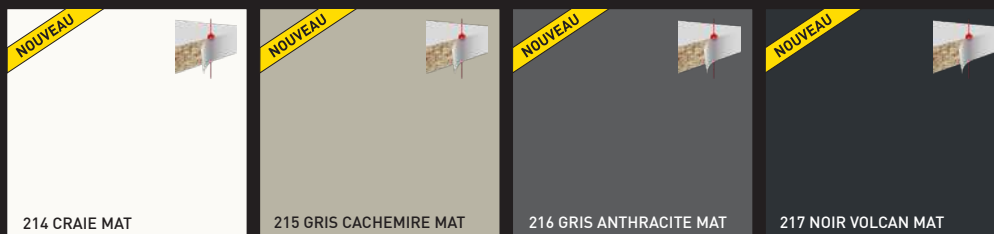

Le placage de chant est effectué avec la technique du laser pour les épaisseurs 10 et 19 mm uniquement. Cette technologie permet une finition parfaite (joint invisible) et une plus grande robustesse.

Les façades stratifié - GP1

STRATIFIÉ UNI	
ST01	Stratifié GP1 1 face - Disponible en épaisseurs 10, 18, 27 et 40 mm
ST11	Stratifié GP1 2 faces - Disponible en épaisseurs 10, 18, 27 et 40 mm

001S BLANC ANVIK				
065S BLANC GLACIER	NOUVEAU 066S DOLPHIN GREY	060S GRIS PLATINE	061S GRIS ANTHRACITE	
048S ASH GREY	049S COOL GREY MEDIUM	NOUVEAU 067S HORIZON		
NOUVEAU 069S DIAMOND WHITE	NOUVEAU 068S SAND BEIGE	058S ORCHID		
054S LIGHT STONE GREY	052S COSTA	051S MANDOLA	062S TAUPE	063S ZONDA GRIS
055S WARM GREY MEDIUM	064S CONGO	057S CHARCOAL	056S GRAPHITE BLACK	044S ELEGANT BLACK



Le placage de chant est effectué avec la technique du laser pour les épaisseurs 10 et 19 mm uniquement. Cette technologie permet une finition parfaite (joint invisible) et une plus grande robustesse.

STRATIFIÉ BOIS / FANTAISIE

ST01 Stratifié GP1 1 face - Disponible en épaisseurs 10, 18, 27 et 40 mm

ST11 Stratifié GP1 2 faces - Disponible en épaisseurs 10, 18, 27 et 40 mm



Le placage de chant est effectué avec la technique du laser pour les épaisseurs 10 et 19 mm uniquement. Cette technologie permet une finition parfaite (joint invisible) et une plus grande robustesse.

STRATIFIÉ MAT EFFET MARBRE ET PIERRE

ST01 Stratifié mat GP1 1 face - Disponible en épaisseurs 10 et 18 mm

ST11 Stratifié mat GP1 2 faces - Disponible en épaisseurs 10 et 18 mm

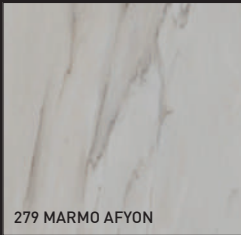

279 MARMO AFYON

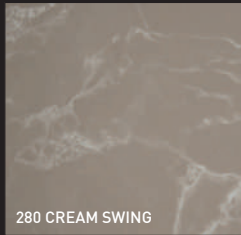

280 CREAM SWING



281 GREY SWING

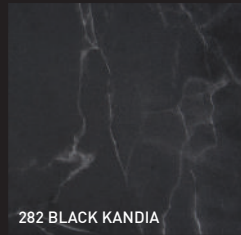

282 BLACK KANDIA



283 COPPERFIELD GRIGIO



284 LIGHT PULPIS



285 GREY PULPIS

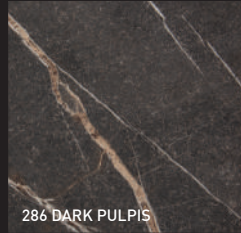

286 DARK PULPIS

Les façades stratifié - GP2

STRATIFIÉ FENIX

ST02 Stratifié GP2 1 face - Disponible en épaisseurs 10, 18, 27 et 40 mm

ST22 Stratifié GP2 2 faces - Disponible en épaisseurs 10, 18, 27 et 40 mm

Stratifié résistant aux rayures et aux chocs, anti-traces de doigts

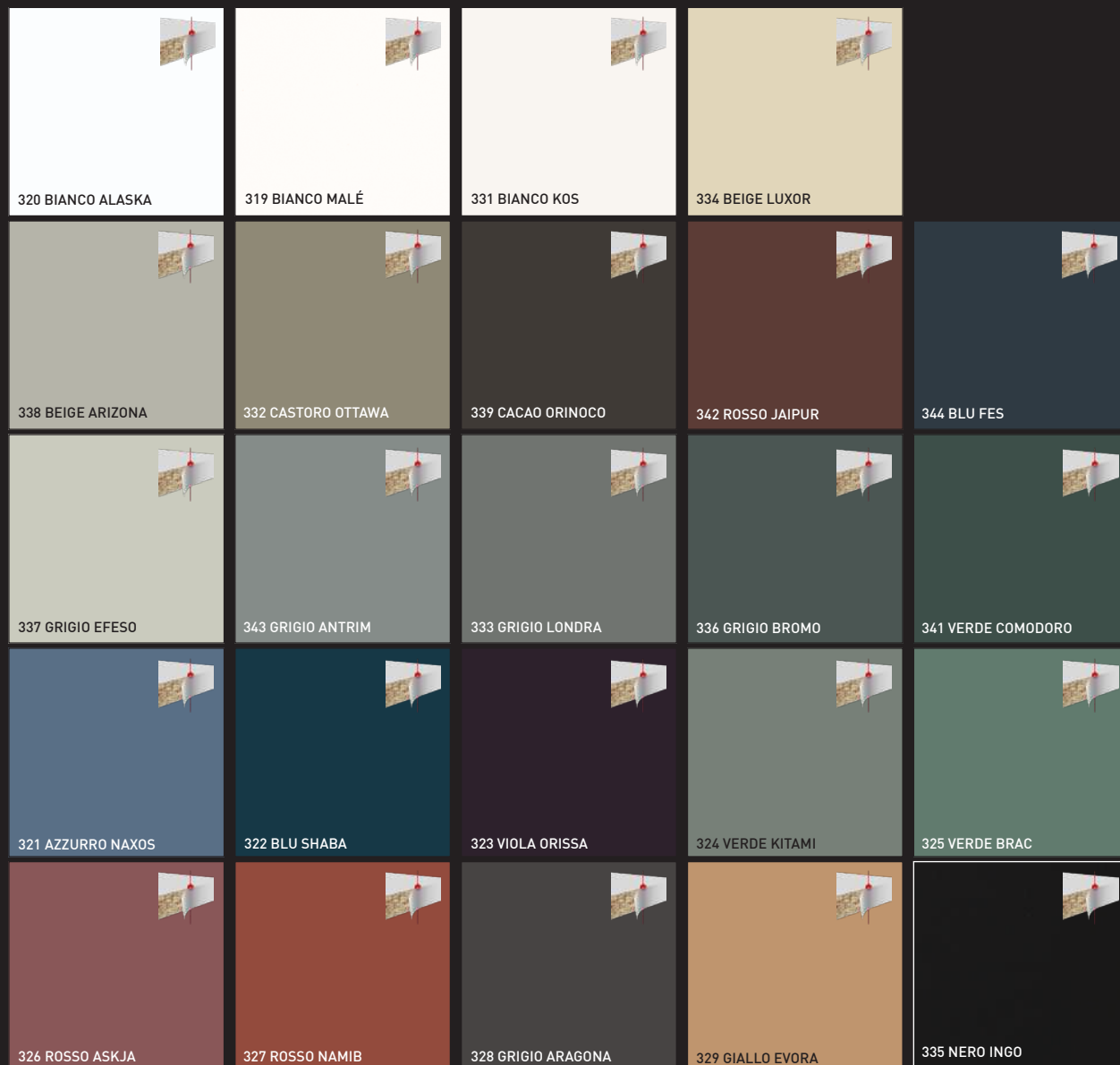

Le placage de chant est effectué avec la technique du laser pour les épaisseurs 10 et 19 mm uniquement. Cette technologie permet une finition parfaite (joint invisible) et une plus grande robustesse.

Les façades textiles et magnétiques - GP5

TISSU EFFET CUIR

ST05 Textile (Gaucho - effet cuir) 1 face



ST05 Textile (Poulain) - 1 face

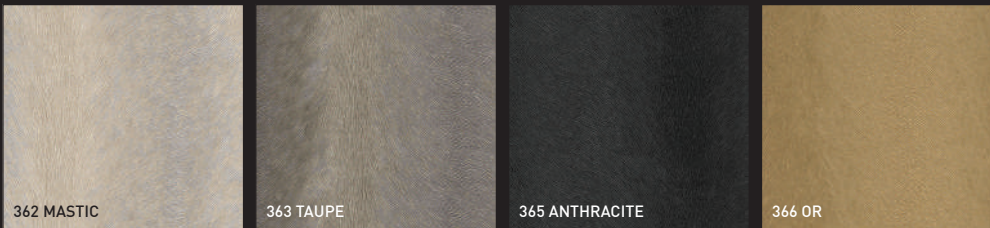

ST05 Textile (Galuchat) - 1 face

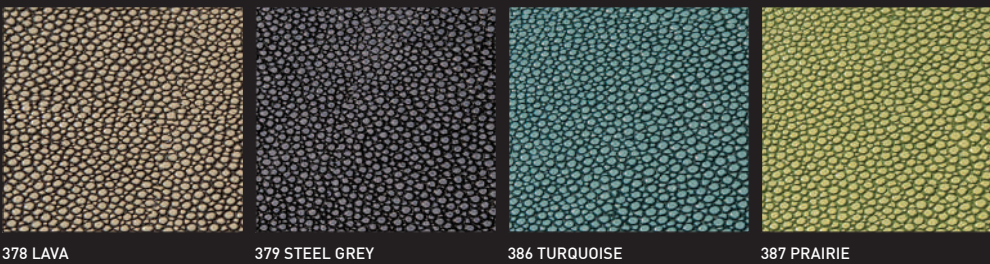

Pour tous les décors Galuchat, un motif de «quadrillage» est visible surtout sur les grandes surfaces :

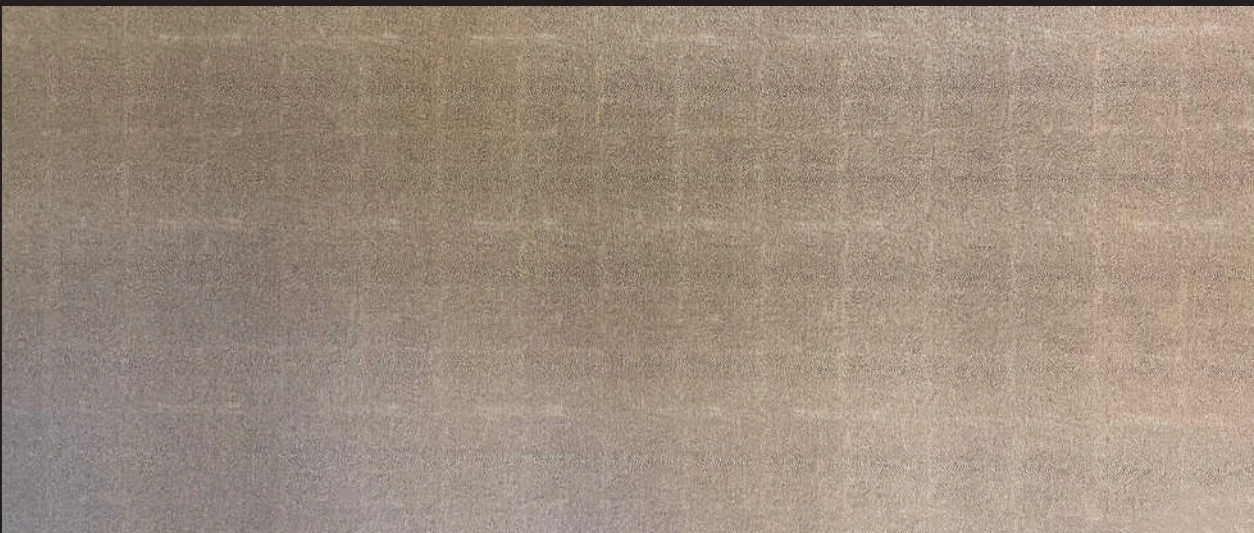

Exemple : Décor Textile Galuchat 378 Lava - motif visible sur une grande surface

ST05 Textile (Carat) 1 face



393 DUVET



394 FICELLE



395 CAPPUCCINO



396 REGLISSE

ST05 Textile (Kavalan) - 1 face



388 TAUPE



389 TABAC

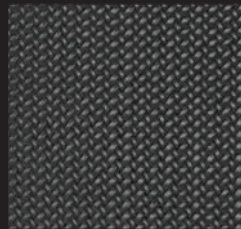

392 EBÈNE

ST05 Textile (Leguan) 1 face

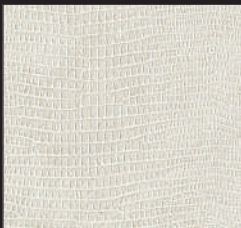

383 BIANCO



384 SILVER

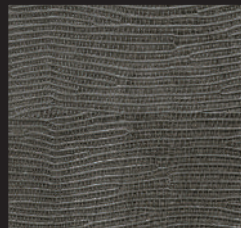

385 NERO

STRATIFIÉ MAGNÉTIQUE

ST06 Stratifié magnétique avec contrebalancement 1 face



390 MAGNÉTIQUE BLANC





391 MAGNÉTIQUE NOIR

Les façades laquées

LAQUÉ MAT

LM01 Laqué mat 1 face - Disponible en épaisseurs 10, 19, 25 et 38 mm

LM11 Laqué mat 2 faces - Disponible en épaisseurs 10, 19, 25 et 38 mm

001LM BLANC ANVIK				
065LM BLANC GLACIER	NOUVEAU 066LM DOLPHIN GREY	060LM GRIS PLATINE	061LM GRIS ANTHRACITE	
048LM ASH GREY	049LM COOL GREY MEDIUM	NOUVEAU 067LM HORIZON		
NOUVEAU 069LM DIAMOND WHITE	NOUVEAU 068LM SAND BEIGE	058LM ORCHID		
054LM LIGHT STONE GREY	052LM COSTA	051LM MANDOLA	062LM TAUPE	063LM ZONDA GRIS
055LM WARM GREY MEDIUM	064LM CONGO	057LM CHARCOAL	056LM GRAPHITE BLACK	044LM ELEGANT BLACK
				

5602 Plus value rainures décoratives horizontales ou verticales sur panneau laqué mat (voir page ci-dessous) : 64 €/façade

5601 Plus value Médium laqué mat gamme RAL, SIKKENS : 395 €/commande

OPTIONS FRAISAGES

AMÉNAGEMENTS LAQUÉS MATS

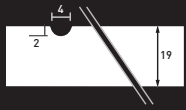

Nous vous proposons un fraisage de petite rainure d'une largeur de 4 mm et d'une profondeur de 2 mm pour les panneaux laqués mats de notre gamme, d'une épaisseur de 19 mm uniquement (voir page précédente). Disponible uniquement pour toutes les façades, portes coulissantes et panneaux 4 chants sans usinage, 1 face. Pour chaque panneau, veuillez ajouter la plus-value ci-dessous.

5602_V / 5602_H / 5603 / 5604	Option fraisage pour panneau laqué mat ép. 19 mm 1 face (voir modèle ci-dessous)	64 €	Plus-value par panneau
-------------------------------	--	------	------------------------

Dimensions d'un panneau conseillé : largeur min. 300 mm, hauteur min. 160 mm, Largeur max. : 1200 mm, hauteur max. : 2700 mm

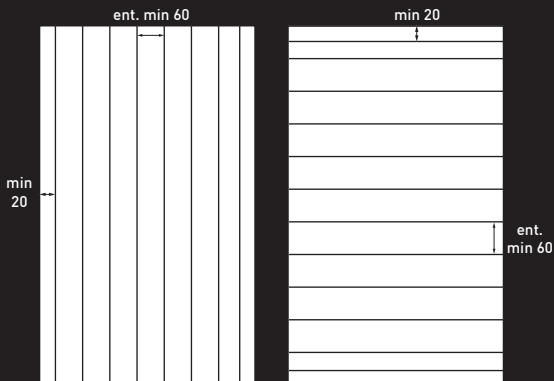

5602_V FRAISAGE
PLACEMENT LIBRE
PETITE RAINURE VERTICALE

5602_H FRAISAGE
PLACEMENT LIBRE PETITE
RAINURE HORIZONTALE

Pour les défonçages 5602_V et 5602_H vous pouvez choisir la position des petites rainures. Lors de la commande veuillez nous communiquer leurs emplacements précis.

Les placages bois

Pour chaque type de placage bois, pensez à choisir la teinte et la finition de surface souhaitées.

Le bois est une matière naturelle et non homogène, c'est pourquoi nous ne pouvons garantir un aspect (nombre et taille des nœuds) et une teinte identiques sur les différents panneaux d'une même commande ou de commandes différentes.

GP1

PLACAGE BOIS

PL11 Placage GP1 - 2 faces sur panneau support MDF ou panneau de particules (voir tableau) - Disponible en épaisseurs 9, 19, 26 mm



Le décor 250 ci-contre est disponible avec l'option 5878 ou 5885 lamelles (voir page suivante).

GP2

PLACAGE BOIS

PL02 Placage GP2 - 2 faces sur panneau support MDF ou panneau de particules (voir tableau) - Disponible en épaisseurs 9, 19, 26 mm



PLACAGE BOIS

PL02 Placage GP2 - 2 faces sur panneau support MDF Noir - Disponible en épaisseur 19 mm

Les décors ci-dessous sont disponibles avec l'option 5878 ou 5885 lamelles (voir page suivante). Disponible avec chant assorti ou chant laqué noir. Attention, sans précision lors de la commande, le chant sera assorti au décor.

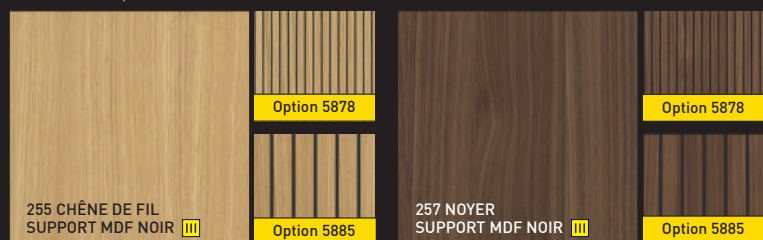

Pour les décors ci-contre (255 et 257) :

Possibilité de choisir le chant laqué noir (sans plus-value)

Veillez préciser « avec chant laqué noir » lors de la commande.



Possibilité d'ajouter les poignées fraisées 8075 / 8076 en laqué noir.

Non disponible avec l'option 5878 ou 5885 lamelles.



PLACAGE BOIS

PL02 Placage GP2 - 2 faces sur panneau support chêne massif latté - Disponible en épaisseur 19 mm

Le chêne latté ci-dessous est un bois massif avec un placage bois Chêne de fil sur les 2 faces.



Assemblage pouvant être visible sur le chant latéral :



Chant visible haut et bas :



Le chant étant non plaqué, il peut y avoir la présence de nœuds de différentes tailles et une variation de teinte.

Le chêne massif latté est une matière naturelle qui peut "travailler" avec le temps, il existe donc un risque de déformation et de cintrage du panneau, dont nous ne pourrions pas être tenus pour responsables.

Les placages bois

Pour chaque type de placage bois, pensez à choisir la teinte et la finition de surface souhaitées.

TEINTES

Teintes disponibles	
T00 Naturel	
T02 Blanchi	
Coloris laqué mat gamme standard et RAL 7016	 Voir coloris laque P.12
Coloris laqué mat gamme RAL, SIKKENS avec supplément	 5601 Plus value laqué mat gamme RAL, SIKKENS : 395 €/commande

FINITIONS

Finitions de surface disponibles	
B	Brut
M	Vernis mat
S	Vernis satiné

Exemples de commandes de placage bois :

Placage bois 250 Chêne de fil, teinte naturel T00 et finition vernis mat M
= réf. commande **250_T00_M**

Placage bois 253 Chêne à nœuds effet craquelé, teinte coloris laque mate gamme standard 033LM Light Grey et finition vernis satiné S
= réf. commande **253_LM33_S**

Placage bois 255 Chêne de fil sur support MDF noir teinte naturel, finition vernis mat M, option 5878 lamelles et chant laqué noir
= réf. commande **255_T00_M_N**
Option lamelles 5878

Tableau récapitulatif - placages bois

		250 Chêne de fil			251 Chêne à nœuds			256 Noyer			253 Chêne à nœuds effet craquelé			255 Chêne de fil support MDF noir	257 Noyer support MDF noir	254 Chêne de fil support Chêne massif latté
Épaisseurs disponibles		9	19	26	9	19	26	9	19	26	9	19	26	19	19	19
Groupe de prix	GP1 / PL11	X	X	X	X	X	X	X	X	X						
	GP2 / PL02										X	X	X	X	X	X
Panneau support	MDF	X	X		X			X			X					
	Panneau de particules			X		X	X		X	X		X	X			
	MDF Noir													X	X	
	Chêne massif latté															X
Chant	Chant noir													X	X	
Lamelle	Option 5878 ou 5885		X											X	X	
Cadre 7 mm	Option 5883 Cadre 7 mm		X*			X*			X*							X*
Poignée	fraisée laqué noir 8075 / 8076													X*	X*	

* Non disponible avec l'option 5878 ou 5885

Option lamelles 12 mm pour placage bois

Disponible uniquement pour les placages 250 / 255 / 257 - épaisseur 19 mm uniquement

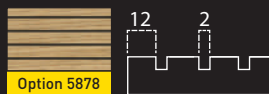
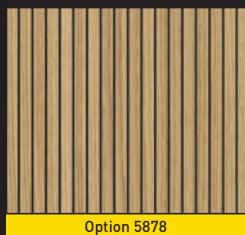

5878

Option lamelles verticales ou horizontales 12 mm pour placage bois

125 € / Plus-value par m²

Min. de facturation 0,25 m² - 1 face - ép. 19 mm uniquement - Dimension min. d'un panneau 330 x 100 mm
Disponible avec les décors 250 Chêne de fil / 255 Chêne de fil support MDF noir et 257 Noyer support MDF noir.
Disponible en 19 mm uniquement pour toutes les façades, portes coulissantes et panneaux 4 chants sans usinage.
Non disponible pour les portes coulissantes et battantes avec remplissage de 10 mm (1000 à 2200, 3000 et 6500).
Possibilité de laquer le panneau dans les coloris gamme standard, RAL 7016 ou RAL (voir page P.14).

Nous déconseillons la fixation de poignées sur les lamelles, le TIP-ON est à privilégier.
Les poignées encastrées et les passages de main 8050, 8075, 8076 ne sont pas disponibles.

Les lamelles suivent obligatoirement le sens du fil du décor (Pour le fil horizontal : les lamelles seront horizontales et inversement).

Nous déconseillons afin d'éviter un non-alignement des façades :

- Pour les lamelles verticales, la superposition de panneaux de largeurs différentes
- Pour les lamelles horizontales, la juxtaposition de panneaux de hauteurs différentes

Pour votre commande de placage avec option lamelles :

- Choisissez votre placage (Chêne de fil ou Noyer en 19 mm uniquement)
- Choisissez votre teinte
- Choisissez votre finition
- Choisissez l'option lamelles (préciser l'option souhaitée : 5878 ou 5885)

La dimension des lamelles est donnée à titre indicatif,
et sera adaptée à la largeur du panneau afin d'avoir une répartition uniforme.

255 Chêne de fil support MDF noir lamelles 12 mm :

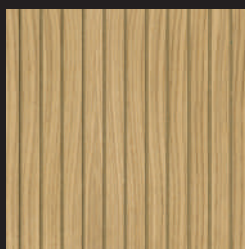

250 Chêne de fil support
MDF lamelles 12 mm

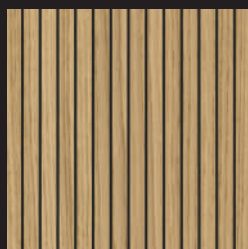

255 Chêne de fil support
MDF noir lamelles 12 mm



257 Noyer support
MDF noir lamelles 12 mm



Pour les décors ci-contre (255 et 257) :

Possibilité d'avoir le chant laqué noir (sans plus-value)

Veillez préciser « avec chant laqué noir » lors de la commande.

Option lamelles 34 mm pour placage bois

Disponible uniquement pour les placages 250 / 255 / 257 - épaisseur 19 mm uniquement

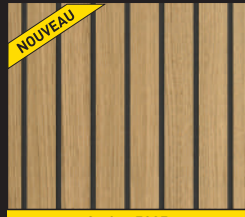

Option 5885

OPTION LAMELLES 34 MM
VERTICALES OU HORIZONTALES



5885

Option lamelles verticales ou horizontales 34 mm pour placage bois

125 € / Plus-value par m²

Min. de facturation 0,25 m² - 1 face - ép. 19 mm uniquement - Dimension min. d'un panneau 330 x 100 mm

Disponible avec les décors 250 Chêne de fil / 255 Chêne de fil support MDF noir et 257 Noyer support MDF noir.

Disponible en 19 mm uniquement pour toutes les façades, portes coulissantes et panneaux 4 chants sans usinage.

Non disponible pour les portes coulissantes et battantes avec remplissage de 10 mm (1000 à 2200, 3000 et 6500).

Possibilité de laquer le panneau dans les coloris gamme standard, RAL 7016 ou RAL (voir page P.14).

Nous déconseillons la fixation de poignées sur les lamelles, le TIP-ON est à privilégier.
Les poignées encastrées et les passages de main 8050, 8075, 8076 ne sont pas disponibles.

Les lamelles suivent obligatoirement le sens du fil du décor (Pour le fil horizontal : les lamelles seront horizontales et inversement).

Nous déconseillons afin d'éviter un non-alignement des façades :

- Pour les lamelles verticales, la superposition de panneaux de largeurs différentes
- Pour les lamelles horizontales, la juxtaposition de panneaux de hauteurs différentes

Pour votre commande de placage avec option lamelles :

- Choisissez votre placage (Chêne de fil ou Noyer en 19 mm uniquement)
- Choisissez votre teinte
- Choisissez votre finition
- Choisissez l'option lamelles (préciser l'option souhaitée : 5878 ou 5885)

La répartition des lamelles et des rainures se fait en divisant la largeur du panneau par le nombre de lamelles et de rainures.

La portion restante est ensuite divisée en deux et répartie de part et d'autre du panneau. Voici un exemple illustrant cette répartition.

255 Chêne de fil support MDF noir lamelles 34 mm :



Exemple répartition des lamelles :

Pour un panneau de largeur 360 mm :

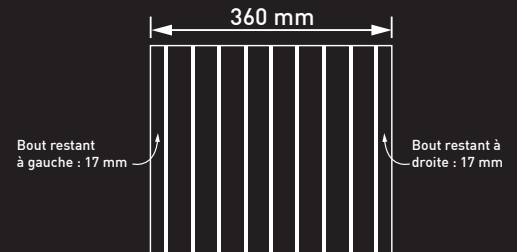

250 Chêne de fil support
MDF lamelles 34 mm

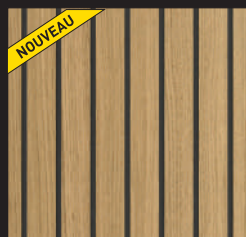

255 Chêne de fil support
MDF noir lamelles 34 mm



257 Noyer support
MDF noir lamelles 34 mm



Pour les décors
ci-contre (255 et 257) :

Possibilité d'avoir
le chant laqué noir
(sans plus-value)

Veuillez préciser
« avec chant laqué noir »
lors de la commande.

Les façades verre laqué

VERRE MAT LAQUÉ GAMME STANDARD (4MM)

VS10 Verre mat laqué gamme standard 1 face

VD10 Verre mat laqué gamme standard 2 faces



VERRE MASTER-SOFT (4 MM)

VS10 Verre master-soft 1 face



VS12 Verre mat laqué RAL 1 face



VERRE BRILLANT LAQUÉ (4MM)

VS09 Verre brillant laqué gamme standard 1 face

VD09 Verre brillant laqué gamme standard 2 faces



VS11 Verre brillant laqué RAL 1 face

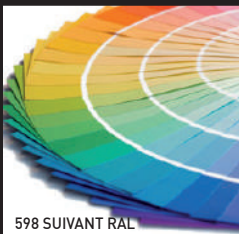

Les façades verre armé

VERRE ARMÉ (6 MM)

VD11 Verre armé grandes mailles 2 faces



Les façades miroir et verre

MIROIR (4MM)

VS01	Miroir argent 1 face	VS02	Miroir bronze ou gris 1 face	VS13	Miroir dépoli 1 face
VD01	Miroir argent 2 faces	VD02	Miroir bronze ou gris 2 faces	VD13	Miroir dépoli 2 faces

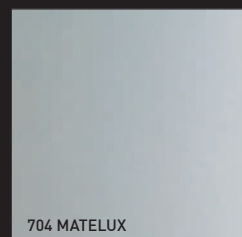
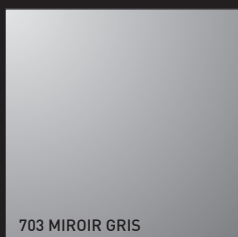
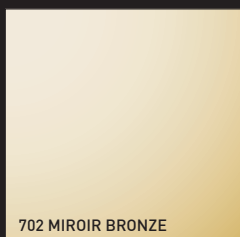

VERRE DE SÉCURITÉ (33/2) - (non disponible pour les profils 500, 510, 560, et 800)

VD05	Verre feuilleté blanc (opale)	VD12	Verre feuilleté avec film décoratif
------	-------------------------------	------	-------------------------------------

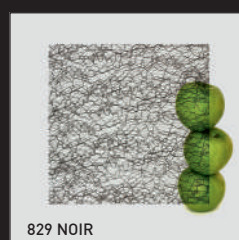
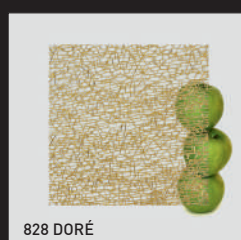
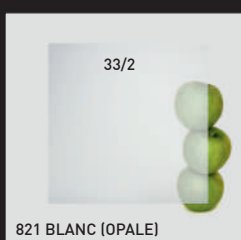

VD12	Verre feuilleté avec film décoratif
------	-------------------------------------

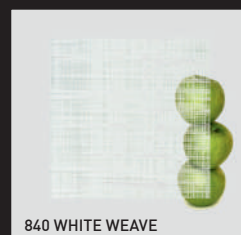
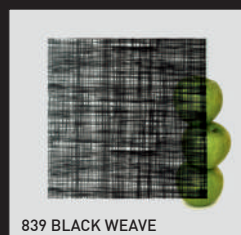
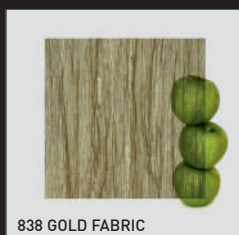
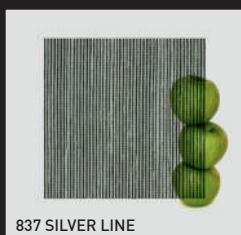

Les façades verre de sécurité trempé

VERRE TREMPÉ (4 MM) - (non disponible pour les profils 500, 510, 560, et 800)

VD04	Verre trempé transparent
------	--------------------------

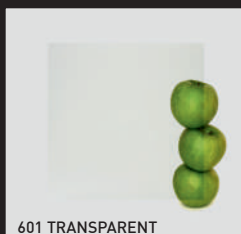

VERRE TREMPÉ (4 MM) - (non disponible pour les profils 500, 510, 560, et 800)

VD06	Verre de sécurité trempé: satiné, bronze, gris ou noir extra
------	--

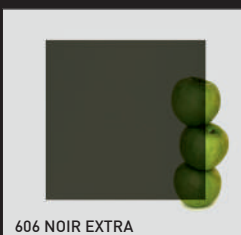
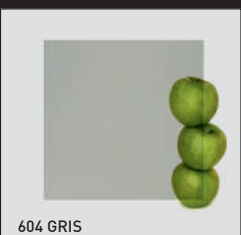
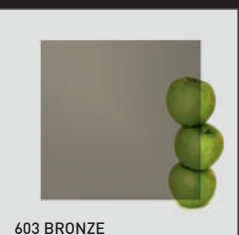
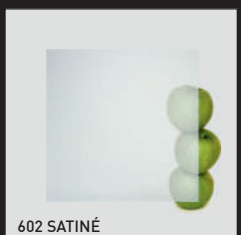

Les façades verre print

VERRE PRINT (4 MM)

VS17 Verre print 1 face

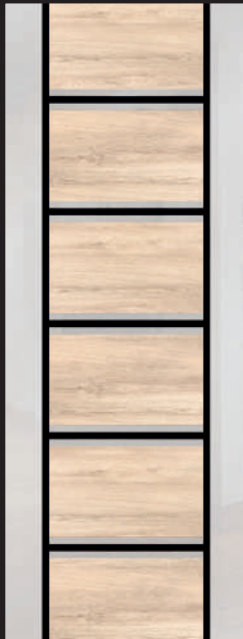

907 LOFT 04 - CHÊNE



921 URBY 02 - BÉTON



933 LIGHT STROKE

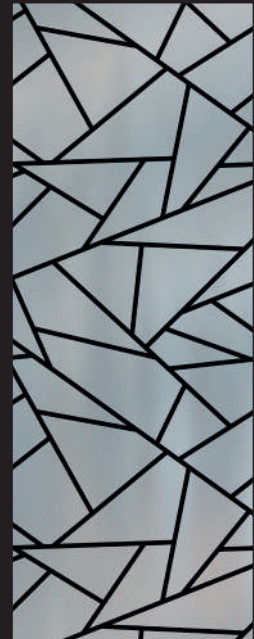

924 MOSAIK NOIR

Les décors ci-dessus ne sont qu'un aperçu de la gamme.
 Vous pouvez retrouver notre gamme complète de verres print en scannant le QR code ci-dessous
 ou via le lien www.in-ipso.com/verres-print.



Les façades verre de sécurité trempé POUR PORTÉS SUSPENDUES SANS CADRE 208H

VERRE TREMPÉ POUR PORTE SUSPENDUE SANS CADRE ALUMINIUM 208H (8 MM)

VS24 Verre de sécurité trempé : transparent

VS25 Verre de sécurité trempé : satiné, bronze ou gris

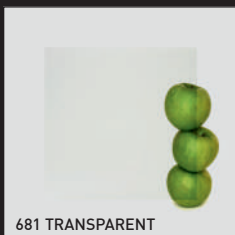

681 TRANSPARENT

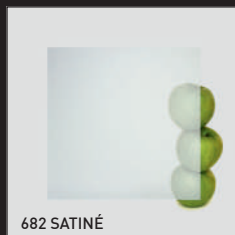

682 SATINÉ

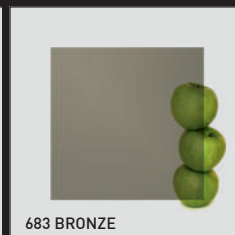

683 BRONZE

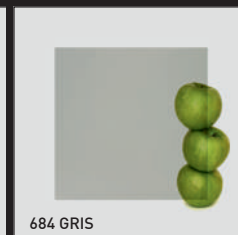

684 GRIS

OPTIONS VERRE PORTES COULISSANTES

5870	Plus-value pour assemblage horizontal verre ou miroir bord à bord (chants polis)	65	Par assemblage
------	--	----	----------------

Uniquement disponible avec remplissage verre et/ou miroir 1 face sur tout le vantail

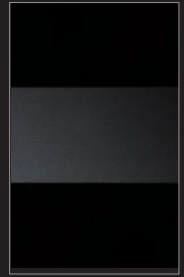

5880	Forfait 4 incisions (horizontales) sur un vantail verre/miroir SANS ARGENTURE	264	Forfait 4 incisions
------	---	-----	---------------------

5881	Incision supplémentaire sans argenture	62	Par incision supplémentaire
------	--	----	-----------------------------

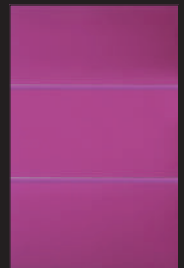

Les incisions horizontales sans argenture sont conseillées sur la face avant, et avec le verre mat ou le miroir dépoli.

5890	Forfait 4 incisions (horizontales) sur un vantail verre/miroir AVEC ARGENTURE	450	Forfait 4 incisions
------	---	-----	---------------------

5891	Incision supplémentaire avec argenture	109	Par incision supplémentaire
------	--	-----	-----------------------------

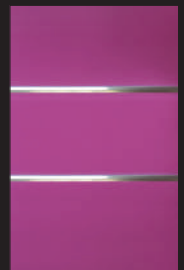

Les incisions horizontales avec argenture sont conseillées sur la face arrière et avec le verre brillant.

Les incisions sont disponibles avec tous les verres laqués (mats/brillants) et miroirs.

À la commande, merci de préciser l'emplacement des incisions

Largeur incision : 6 mm - Entraxe minimum entre 2 incisions : 50 mm

5893	Plus value sablage 1 face sur verre ou miroir (mat / brillant) selon motifs ci-dessous	461	Forfait sablage (+ prix de la porte en verre ou miroir)
------	--	-----	---



551 SABLAGE FASHION



552 SABLAGE BRINS D'HERBE

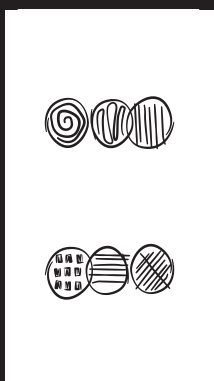

553 SABLAGE RONDS



554 SABLAGE TRIBAL

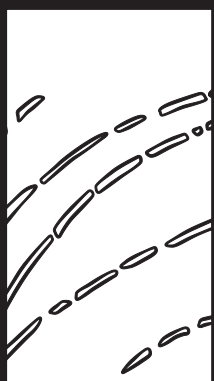

555 SABLAGE VÉGÉTAL

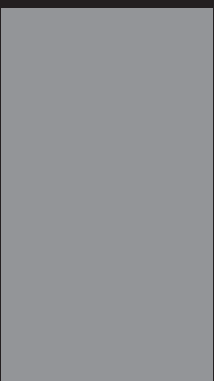

836 SABLAGE INTÉGRAL

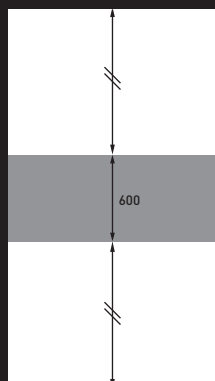

830 1 SABLAGE 600 MM CENTRÉ

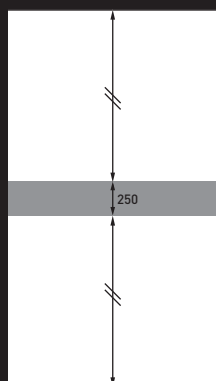

831 1 SABLAGE 250 MM CENTRÉ

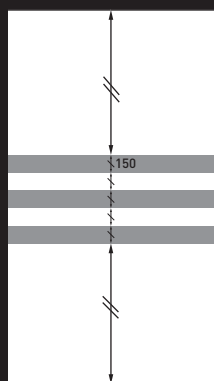

832 3 SABLAGES 150 MM CENTRÉ

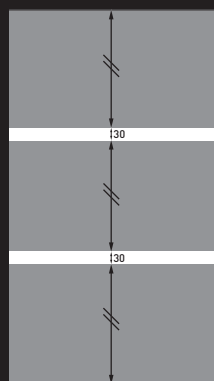

833 2 ZONES 30 MM NON SABLÉES

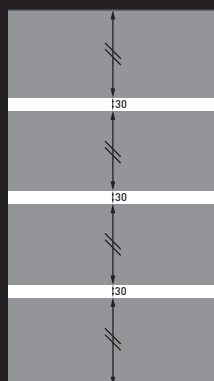

834 3 ZONES 30 MM NON SABLÉES

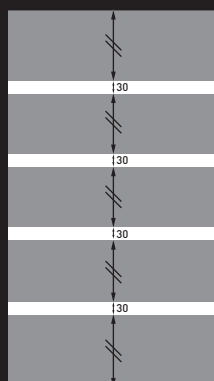

835 4 ZONES 30 MM NON SABLÉES

LES FAÇADES MIXTES

Les façades mixtes sont réalisées entièrement sur mesure.

Il est possible de choisir autant de répartitions et matériaux que vous le souhaitez :

MÉLAMINÉ, STRATIFIÉ, TISSU EFFET CUIR, MDF BRUT, MDF LAQUÉ,
PLACAGE BOIS, MIROIR OU VERRE, avec une ou plusieurs traverses horizontales.

Le coût est calculé en fonction de la répartition de la façade, basé sur la proportion des matériaux + prix de la traverse intermédiaire (65 €).

Pour cela, se référer à chaque page de porte roulante ou suspendue (comme dans l'exemple ci-dessous)

3 exemples de façades mixtes 1000R

Pour cet exemple, merci de bien vouloir vous référer au tableau de prix page P.33 : **1000R** :

Exemples de répartition sur une façade (Larg.1000 x haut. 2400 mm) pour une façade coulissante **1000R**

Mélangé uni coloris ME02 + verre laqué brillant gamme standard VS09

Hauteur en mm	Ep. (mm)	1601 - 2550 mm											
Largueur en mm		inf. à 600	601 à 650	651 à 700	701 à 750	751 à 800	801 à 850	851 à 900	901 à 950	951 à 1000	1001 à 1050	1051 à 1100	1101 à 1150

ME	Mélangé 2 faces	Ep. (mm)	285	294	300	312	321	327	337	343	356	363	376	383
ME01	Mélangé blanc	10	285	294	300	312	321	327	337	343	356	363	376	383
ME02	Mélangé uni coloris	10	300	315	318	330	335	347	360	366	380	388	405	413
ME03	Mélangé bois / fantaisie	10	317	331	334	347	357	368	382	387	405	415	427	442
ME05	Mélangé brillant	10	393	410	415	432	444	459	476	486	502	516	534	550
VS01	Miroir argent	4	434	458	478	501	522	545	564	582	602	624	645	667
VS02	Miroir bronze ou gris	4	454	476	500	522	546	567	591	608	630	653	676	697
VS13	Miroir dépoli	4	633	671	710	743	783	817	856	884	919	955	993	1029
VS09	Verre brillant laqué gamme standard	4	534	562	591	604	634	664	691	720	751	777	809	837
VS10	Verre mat laqué gamme standard / Verre master-soft	4	634	671	710	743	783	819	855	884	922	954	993	1030
VS11	Verre brillant laqué RAL	4	1081	1159	1240	1316	1393	1473	1552	1591	1627	1698	1774	1850

EXEMPLE 1

Larg. 1000 mm

PRIX DE LA FAÇADE :
 ME02 x 0,9 + VS09 x 0,1 + (2 x 65)
 380 x 0,9 + 751 x 0,1 + (2 x 65)
 342 + 75 + 130
 = 547 €

EXEMPLE 2

Larg. 1000 mm

PRIX DE LA FAÇADE :
 ME02 x 0,5 + VS09 x 0,5 + 65
 380 x 0,5 + 751 x 0,5 + 65
 190 + 376 + 65
 = 631 €

EXEMPLE 3

Larg. 1000 mm

PRIX DE LA FAÇADE :
 ME02 x 0,66 + VS09 x 0,33 + (2 x 65)
 380 x 0,66 + 751 x 0,33 + (2 x 65)
 251 + 248 + 130
 = 629 €

Pour chaque porte, il est possible de mixer tous les remplissages référencés sur chaque page de porte concernée.





500R ROULANTE AU SOL (TYPE A AVEC ROULETTES À L'ARRIÈRE)

PORTE ROULANTE AU SOL PROFIL ALUMINIUM LARGEUR 30 MM

LE PRIX POUR UNE PORTE COMPREND :

- 1 porte coulissante
- 1 rail au plafond (1 ou 2 voies)
- 1 rail au sol (1 ou 2 voies)
- 1 positionneur
- 1 balai anti poussière sur le côté et à l'arrière des profils verticaux

COLORIS DE PROFIL



A01 Anodisé argent **A02*** Anodisé noir mat **L01*** Laqué blanc mat

* Plus-value voir option **5560**

HAUTEUR DE BASE : de 1601 à 2550 mm,

- Possibilité de hauteur inférieure à 1601 mm : moins-value de 15% par rapport au tarif de base (option 5700).
- Possibilité de hauteur supérieure à 2550 mm : plus-value de 15% par rapport au tarif de base (option 5701).

HAUTEUR MAXIMUM : 2800 mm

LARGEUR MAXIMUM : 1100 mm

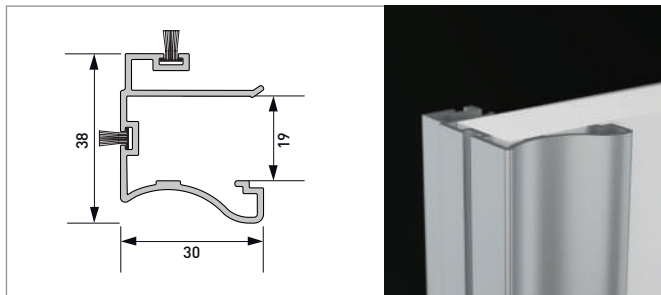

Remplissage 19 mm

Profil vertical 500

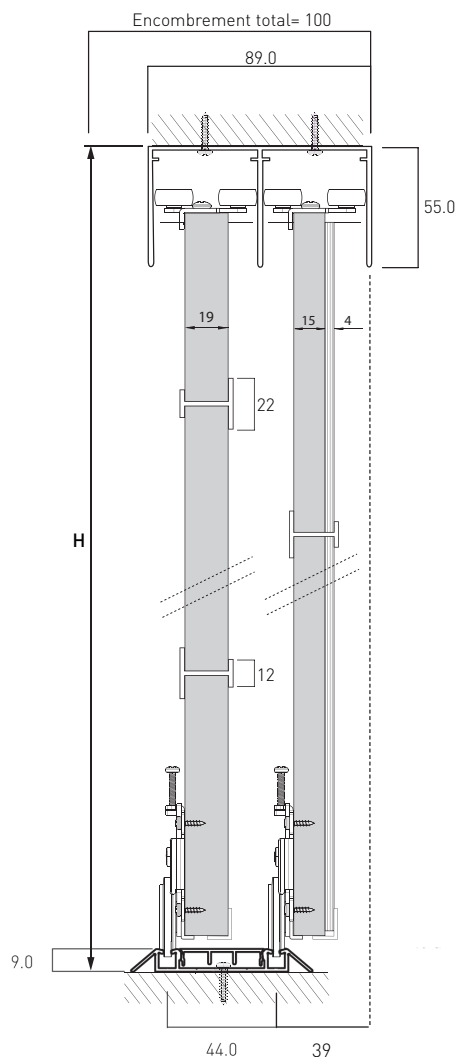

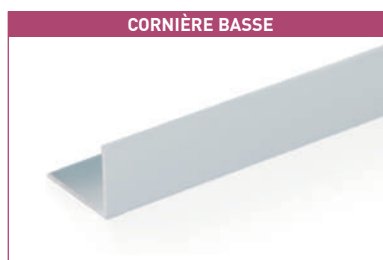
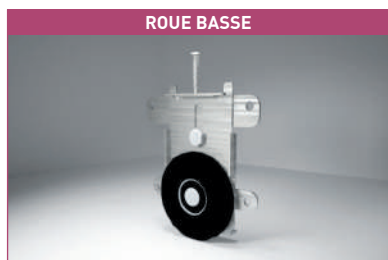
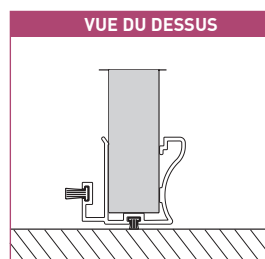
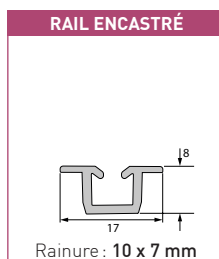
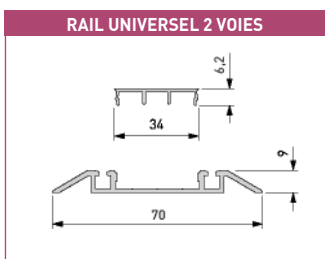
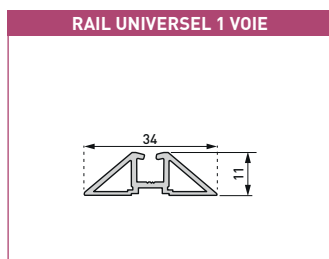

Pour plus d'informations techniques
voir pages I.10 - I.12



Les verres feuilletés, verres 2 faces et miroirs 2 faces ne sont pas disponibles avec ce profil

PRIX PAR VANTAIL

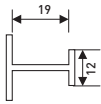
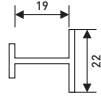
Hauteur en mm		Ep. (mm)	1601 - 2550 mm										
			inf. à 600	601 à 650	651 à 700	701 à 750	751 à 800	801 à 850	851 à 900	901 à 950	951 à 1000	1001 à 1050	1051 à 1100
AA	Porte sans panneau												
AA01	Porte sans panneau	0	260	268	275	283	288	294	301	308	317	321	330
ME	Mélangé 2 faces												
ME01	Mélangé blanc	19	275	284	292	300	307	317	325	331	338	347	359
ME02	Mélangé uni coloris	19	289	300	314	320	331	334	345	349	361	373	382
ME03	Mélangé bois / fantaisie	19	311	322	332	340	355	359	372	377	387	401	411
ME04	Mélangé gamme Egger	19	343	355	366	374	391	395	410	415	426	442	453
ME05	Mélangé brillant	19	385	405	412	424	438	449	461	466	486	499	513
ME06	Mélangé laqué ultra mat	19	443	466	474	488	504	517	531	536	559	574	590
MD	MDF												
MD01	Façade MDF brut pour papier peint / MDF prêt à peindre	19	288	297	308	319	330	338	348	361	372	381	389
ST	Stratifié / Tissu effet cuir												
ST01	Stratifié GP1 1 face	18	395	419	442	462	484	506	526	539	558	582	601
ST02	Stratifié GP2 1 face	18	450	474	499	523	549	575	598	610	634	658	683
ST05	Tissu effet cuir 1 face	19	587	623	660	695	733	770	809	824	861	898	932
ST06	Stratifié magnétique 1 face	19	644	685	725	765	806	849	889	905	948	987	1026
LM	MDF Laqué Mat												
LM01	MDF laqué mat 1 face	19	450	474	499	523	549	575	598	610	634	658	683
PL	Placage bois												
PL11	Placage GP1 : chêne de fil / chêne à nœuds 2 faces	19	644	685	725	765	806	849	889	905	948	987	1026
PL02	Placage GP2 : chêne à nœuds effet craquelé 2 faces	19	710	753	798	843	887	931	976	997	1042	1085	1128
VS	Miroir / Verre 1 face												
			Contrecollé sur panneau de 15 mm										
VS01	Miroir argent	4+15	420	442	459	479	501	519	541	560	583	601	623
VS02	Miroir bronze ou gris	4+15	438	461	484	503	525	549	569	591	613	636	657
VS13	Miroir dépoli	4+15	580	612	647	681	715	750	783	816	851	884	919
VS09	Verre brillant laqué gamme standard	4+15	508	535	562	590	620	647	675	695	723	751	777
VS10	Verre mat laqué gamme standard / Verre master-soft	4+15	580	612	647	681	715	750	783	816	851	884	919
VS11	Verre brillant laqué RAL	4+15	1056	1132	1211	1272	1349	1427	1504	1523	1597	1673	1746
VS12	Verre dépoli laqué RAL	4+15	1239	1332	1426	1519	1594	1685	1778	1804	1893	1982	2070
VS17	Verre "print"	4+15	1239	1332	1426	1519	1594	1685	1778	1804	1893	1982	2070
FM	Façade mixte												
Possibilité de choisir autant de répartitions et matériaux qu'on le souhaite :										(voir exemple en page P.22)			
Le coût est calculé en fonction de la répartition de la façade, basé sur la proportion des matériaux + prix de la traverse intermédiaire													

5009_5109 F	Option traverse intermédiaire 12 mm horizontale fine montée d'usine	Plus valeur par traverse Traverse Réf. 5109 F		65 €
5009_5109 L	Option traverse intermédiaire 22 mm horizontale large montée d'usine	Plus-value par traverse Traverse Réf. 5109 L		65 €
5009_5126	Baguette aluminium 15 mm horizontale collée sur vantail (longueur max. 2500 mm)	Par baguette		55 €
5026_5126	Baguette aluminium 15 mm verticale collée sur vantail (longueur max. 2500 mm)	Par baguette		55 €
5009_5127	Baguette aluminium 25 mm horizontale collée sur vantail (longueur max. 2500 mm)	Par baguette		55 €
5026_5127	Baguette aluminium 25 mm verticale collée sur vantail (longueur max. 2500 mm)	Par baguette		55 €
5870	Plus-value pour assemblage horizontal verre ou miroir bord à bord (chants polis) (uniquement pour vantaux avec remplissage en verre ou miroir)	Par assemblage		65 €
*5560	Profil alu anodisé noir mat ou laqué blanc mat	Plus valeur par vantail		66 €
5600	Fil horizontal pour les décors bois (hauteur maxi 2000 mm ou supérieure avec traverse)	Plus valeur par remplissage		+ 15% + prix traverse
5124	Amortisseur double avec déclenchement par butée Un amortisseur par porte Pour un vantail d'une largeur inférieure à 600 mm, nous déconseillons la mise en place de l'amortisseur.	Par amortisseur		52 €
5090	Serrure pour porte coulissante (avec usinage inclus) (uniquement pour porte coulissante mélaminé, MDF, stratifié ou textile)	Par serrure		114 €
5601	Plus-value MDF, placage bois laqué mat gamme RAL, SIKKENS (Préciser le coloris)	Par commande globale et réf. couleur		395 €
6000	Porte pan coupé (voir page P.38 du tarif)	Plus valeur par vantail		213 €

Attention, les options suivantes ne sont pas disponibles avec ce profil :

Traverse verticale

510R ROULANTE AU SOL (TYPE A AVEC ROULETTES À L'ARRIÈRE)

PORTE ROULANTE AU SOL PROFIL ALUMINIUM LARGEUR 6 MM

LE PRIX POUR UNE PORTE COMPREND :

- 1 porte coulissante
- 1 rail au plafond (1 ou 2 voies)
- 1 rail au sol (1 ou 2 voies)
- 1 positionneur
- 1 balai anti poussière sur le côté et à l'arrière des profils verticaux

COLORIS DE PROFIL



A01 Anodisé argent **A02*** Anodisé noir mat **L01*** Laqué blanc mat

* Plus-value voir option **5560**

HAUTEUR DE BASE : de 1601 à 2550 mm,

- Possibilité de hauteur inférieure à 1601 mm : moins-value de 15% par rapport au tarif de base (option 5700).
- Possibilité de hauteur supérieure à 2550 mm : plus-value de 15% par rapport au tarif de base (option 5701).

HAUTEUR MAXIMUM : 2800 mm

LARGEUR MAXIMUM : 1100 mm

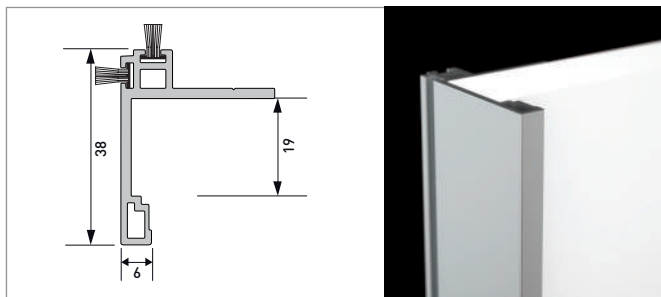

Remplissage 19 mm

Profil vertical 510

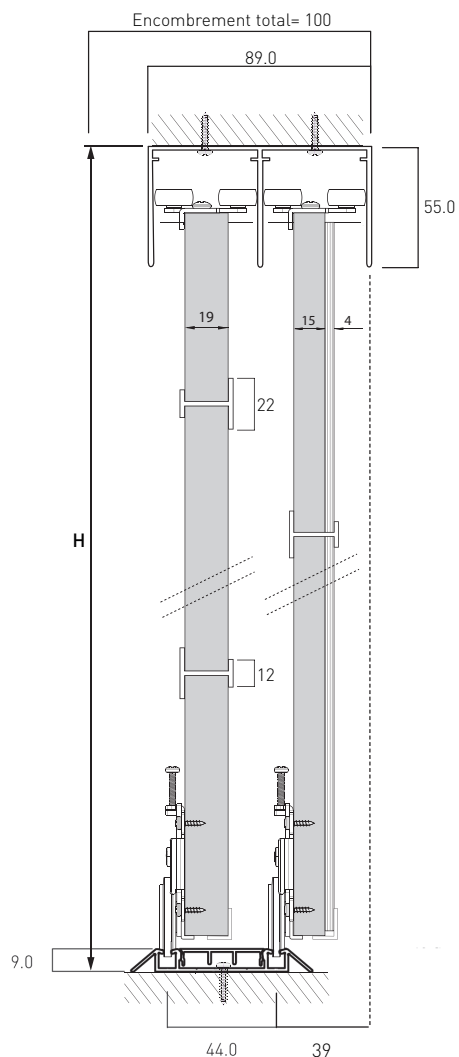

Pour plus d'informations techniques
voir pages I.10 - I.12

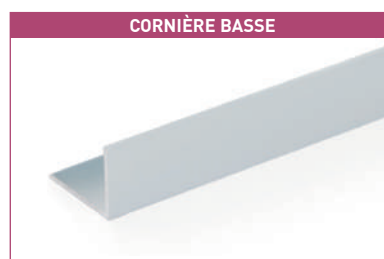
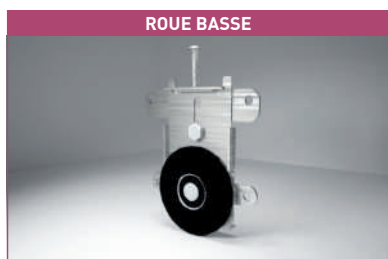
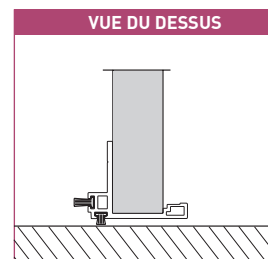
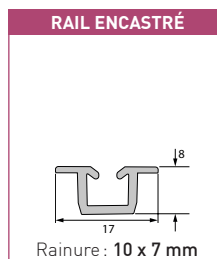
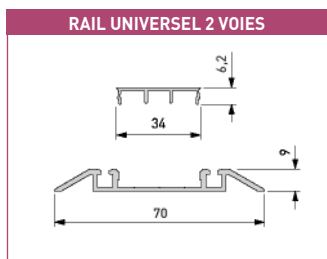
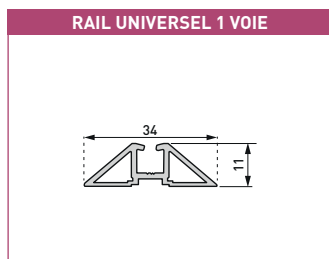



Les verres feuilletés, verres 2 faces et miroirs 2 faces ne sont pas disponibles avec ce profil

PRIX PAR VANTAIL

Hauteur en mm		Ep. (mm)	1601 - 2550 mm										
Largeur en mm			inf à 600	601 à 650	651 à 700	701 à 750	751 à 800	801 à 850	851 à 900	901 à 950	951 à 1000	1001 à 1050	1051 à 1100
AA	Porte sans panneau												
AA01	Porte sans panneau	0	260	268	275	283	288	294	301	308	317	321	330
ME	Mé laminé 2 faces												
ME01	Mé laminé blanc	19	275	284	292	300	307	317	325	331	338	347	359
ME02	Mé laminé uni coloris	19	289	300	314	320	331	334	345	349	361	373	382
ME03	Mé laminé bois / fantaisie	19	311	322	332	340	355	359	372	377	387	401	411
ME04	Mé laminé gamme Egger	19	343	355	366	374	391	395	410	415	426	442	453
ME05	Mé laminé brillant	19	385	405	412	424	438	449	461	466	486	499	513
ME06	Mé laminé laqué ultra mat	19	443	466	474	488	504	517	531	536	559	574	590
MD	MDF												
MD01	Façade MDF brut pour papier peint / MDF prêt à peindre	19	288	297	308	319	330	338	348	361	372	381	389
ST	Stratifié / Tissu effet cuir												
ST01	Stratifié GP1 1 face	18	395	419	442	462	484	506	526	539	558	582	601
ST02	Stratifié GP2 1 face	18	450	474	499	523	549	575	598	610	634	658	683
ST05	Tissu effet cuir 1 face	19	587	623	660	695	733	770	809	824	861	898	932
ST06	Stratifié magnétique 1 face	19	644	685	725	765	806	849	889	905	948	987	1026
LM	MDF Laqué Mat												
LM01	MDF laqué mat 1 face	19	450	474	499	523	549	575	598	610	634	658	683
PL	Placage bois												
PL11	Placage GP1 : chêne de fil / chêne à nœuds 2 faces	19	644	685	725	765	806	849	889	905	948	987	1026
PL02	Placage GP2 : chêne à nœuds effet craquelé 2 faces	19	710	753	798	843	887	931	976	997	1042	1085	1128
VS	Miroir / Verre 1 face												
			Contrecollé sur panneau de 15 mm										
VS01	Miroir argent	4+15	420	442	459	479	501	519	541	560	583	601	623
VS02	Miroir bronze ou gris	4+15	438	461	484	503	525	549	569	591	613	636	657
VS13	Miroir dépoli	4+15	580	612	647	681	715	750	783	816	851	884	919
VS09	Verre brillant laqué gamme standard	4+15	508	535	562	590	620	647	675	695	723	751	777
VS10	Verre mat laqué gamme standard / Verre master-soft	4+15	580	612	647	681	715	750	783	816	851	884	919
VS11	Verre brillant laqué RAL	4+15	1056	1132	1211	1272	1349	1427	1504	1523	1597	1673	1746
VS12	Verre dépoli laqué RAL	4+15	1239	1332	1426	1519	1594	1685	1778	1804	1893	1982	2070
VS17	Verre "print"	4+15	1239	1332	1426	1519	1594	1685	1778	1804	1893	1982	2070

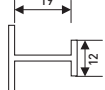
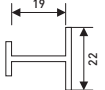
Possibilité de choisir autant de répartitions et matériaux qu'on le souhaite : (voir exemple en page P.22)
 Le coût est calculé en fonction de la répartition de la façade, basé sur la proportion des matériaux + prix de la traverse intermédiaire

8080	Poignée en C à coller L. 40 x H. 170 mm x ép. 6 mm. 8080_ARG : anodisé argent, 8080_NOR : laqué noir, 8080_BLC : blanc	Par poignée		32 €
5009_5109 F	Option traverse intermédiaire 12 mm horizontale fine montée d'usine	Plus-value par traverse		65 €
		Traverse Réf. 5109 F		
5009_5109 L	Option traverse intermédiaire 22 mm horizontale large montée d'usine	Plus-value par traverse		65 €
		Traverse Réf. 5109 L		
5009_5126	Baguette aluminium 15 mm horizontale collée sur vantail (longueur max. 2500 mm)	Par baguette		55 €
5026_5126	Baguette aluminium 15 mm verticale collée sur vantail (longueur max. 2500 mm)	Par baguette		55 €
5009_5127	Baguette aluminium 25 mm horizontale collée sur vantail (longueur max. 2500 mm)	Par baguette		55 €
5026_5127	Baguette aluminium 25 mm verticale collée sur vantail (longueur max. 2500 mm)	Par baguette		55 €
5870	Plus-value pour assemblage horizontal verre ou miroir bord à bord (chants polis) (uniquement pour vantaux avec remplissage en verre ou miroir)	Par assemblage		65 €
*5560	Profil alu anodisé noir mat ou laqué blanc mat	Plus-value par vantail		66 €
5600	Fil horizontal pour les décors bois (hauteur maxi 2000 mm ou supérieure avec traverse)	Plus value par remplissage		+ 15% + prix traverse
5124	Amortisseur double avec déclenchement par butée Un amortisseur par porte Pour un vantail d'une largeur inférieure à 600 mm, nous déconseillons la mise en place de l'amortisseur.	Par amortisseur		52 €
5090	Serrure pour porte coulissante (avec usinage inclus) (uniquement pour porte coulissante mé laminé, MDF, stratifié ou textile)	Par serrure		114 €
5601	Plus-value MDF, placage bois laqué mat gamme RAL, SIKKENS (Préciser le coloris)	Par commande globale et réf. couleur		395 €
6000	Porte pan coupé (voir page P.38 du tarif)	Plus value par vantail		213 €

Attention, les options suivantes ne sont pas disponibles avec ce profil :

Traverse verticale

560R ROULANTE AU SOL (TYPE A AVEC ROULETTES À L'ARRIÈRE)

PORTE ROULANTE AU SOL PROFIL ALUMINIUM LARGEUR 16 MM

LE PRIX POUR UNE PORTE COMPREND :

- 1 porte coulissante
- 1 rail au plafond (1 ou 2 voies)
- 1 rail au sol (1 ou 2 voies)
- 1 positionneur
- 1 balai anti poussière sur le côté et à l'arrière des profils verticaux

COLORIS DE PROFIL



A01 Anodisé argent **A02*** Anodisé noir mat **L01*** Laqué blanc mat

* Plus-value voir option **5560**

HAUTEUR DE BASE : de 1601 à 2550 mm,

- Possibilité de hauteur inférieure à 1601 mm : moins-value de 15% par rapport au tarif de base (option 5700).
- Possibilité de hauteur supérieure à 2550 mm : plus-value de 15% par rapport au tarif de base (option 5701).

HAUTEUR MAXIMUM : 2800 mm

LARGEUR MAXIMUM : 1100 mm

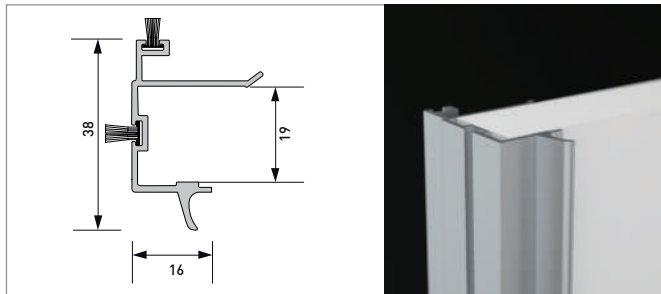

Remplissage 19 mm

Profil vertical 560

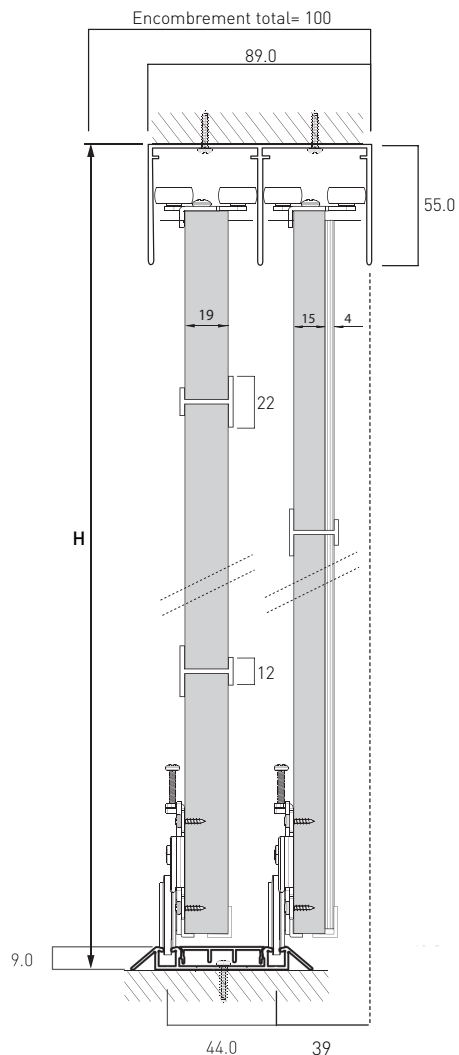

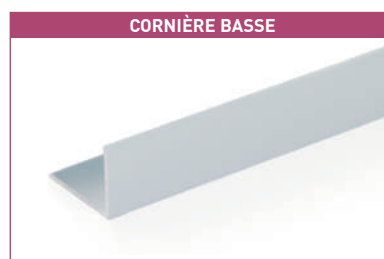
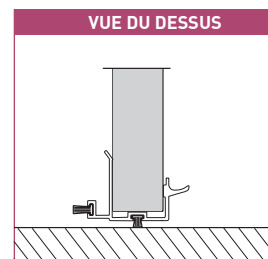
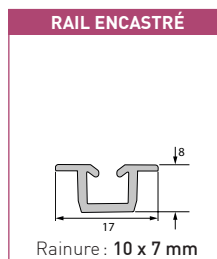
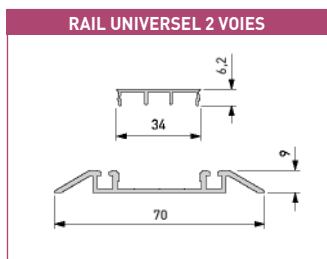
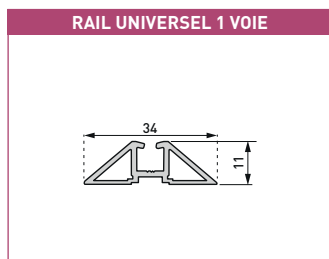

Pour plus d'informations techniques
voir pages I.10 - I.12



Les verres feuilletés, verres 2 faces et miroirs 2 faces ne sont pas disponibles avec ce profil

PRIX PAR VANTAIL

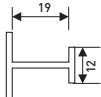
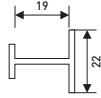
Hauteur en mm		Ep. (mm)	1601 - 2550 mm										
Largeur en mm			inf. à 600	601 à 650	651 à 700	701 à 750	751 à 800	801 à 850	851 à 900	901 à 950	951 à 1000	1001 à 1050	1051 à 1100
AA	Porte sans panneau												
AA01	Porte sans panneau	0	260	268	275	283	288	294	301	308	317	321	330
ME	Mé laminé 2 faces												
ME01	Mé laminé blanc	19	275	284	292	300	307	317	325	331	338	347	359
ME02	Mé laminé uni coloris	19	289	300	314	320	331	334	345	349	361	373	382
ME03	Mé laminé bois / fantaisie	19	311	322	332	340	355	359	372	377	387	401	411
ME04	Mé laminé gamme Egger	19	343	355	366	374	391	395	410	415	426	442	453
ME05	Mé laminé brillant	19	385	405	412	424	438	449	461	466	486	499	513
ME06	Mé laminé laqué ultra mat	19	443	466	474	488	504	517	531	536	559	574	590
MD	MDF												
MD01	Façade MDF brut pour papier peint / MDF prêt à peindre	19	288	297	308	319	330	338	348	361	372	381	389
ST	Stratifié / Tissu effet cuir												
ST01	Stratifié GP1 1 face	18	395	419	442	462	484	506	526	539	558	582	601
ST02	Stratifié GP2 1 face	18	450	474	499	523	549	575	598	610	634	658	683
ST05	Tissu effet cuir 1 face	19	587	623	660	695	733	770	809	824	861	898	932
ST06	Stratifié magnétique 1 face	19	644	685	725	765	806	849	889	905	948	987	1026
LM	MDF Laqué Mat												
LM01	MDF laqué mat 1 face	19	450	474	499	523	549	575	598	610	634	658	683
PL	Placage bois												
PL11	Placage GP1 : chêne de fil / chêne à nœuds 2 faces	19	644	685	725	765	806	849	889	905	948	987	1026
PL02	Placage GP2 : chêne à nœuds effet craquelé 2 faces	19	710	753	798	843	887	931	976	997	1042	1085	1128
VS	Miroir / Verre 1 face												
			Contrecollé sur panneau de 15 mm										
VS01	Miroir argent	4+15	420	442	459	479	501	519	541	560	583	601	623
VS02	Miroir bronze ou gris	4+15	438	461	484	503	525	549	569	591	613	636	657
VS13	Miroir dépoli	4+15	580	612	647	681	715	750	783	816	851	884	919
VS09	Verre brillant laqué gamme standard	4+15	508	535	562	590	620	647	675	695	723	751	777
VS10	Verre mat laqué gamme standard / Verre master-soft	4+15	580	612	647	681	715	750	783	816	851	884	919
VS11	Verre brillant laqué RAL	4+15	1056	1132	1211	1272	1349	1427	1504	1523	1597	1673	1746
VS12	Verre dépoli laqué RAL	4+15	1239	1332	1426	1519	1594	1685	1778	1804	1893	1982	2070
VS17	Verre "print"	4+15	1239	1332	1426	1519	1594	1685	1778	1804	1893	1982	2070
FM	Façade mixte												
Possibilité de choisir autant de répartitions et matériaux qu'on le souhaite :										(voir exemple en page P.22)			
Le coût est calculé en fonction de la répartition de la façade, basé sur la proportion des matériaux + prix de la traverse intermédiaire													

5009_5109 F	Option traverse intermédiaire 12 mm horizontale fine montée d'usine	Plus valeur par traverse Traverse Réf. 5109 F		65 €
5009_5109 L	Option traverse intermédiaire 22 mm horizontale large montée d'usine	Plus-valeur par traverse Traverse Réf. 5109 L		65 €
5009_5126	Baguette aluminium 15 mm horizontale collée sur vantail (longueur max. 2500 mm)	Par baguette		55 €
5026_5126	Baguette aluminium 15 mm verticale collée sur vantail (longueur max. 2500 mm)	Par baguette		55 €
5009_5127	Baguette aluminium 25 mm horizontale collée sur vantail (longueur max. 2500 mm)	Par baguette		55 €
5026_5127	Baguette aluminium 25 mm verticale collée sur vantail (longueur max. 2500 mm)	Par baguette		55 €
5870	Plus-valeur pour assemblage horizontal verre ou miroir bord à bord (chants polis) (uniquement pour vantaux avec remplissage en verre ou miroir)	Par assemblage		65 €
*5560	Profil alu anodisé noir mat ou laqué blanc mat	Plus valeur par vantail		66 €
5600	Fil horizontal pour les décors bois (hauteur maxi 2000 mm ou supérieure avec traverse)	Plus valeur par remplissage		+ 15% + prix traverse
5124	Amortisseur double avec déclenchement par butée Un amortisseur par porte Pour un vantail d'une largeur inférieure à 600 mm, nous déconseillons la mise en place de l'amortisseur.	Par amortisseur		52 €
5090	Serrure pour porte coulissante (avec usinage inclus) (uniquement pour porte coulissante mé laminé, MDF, stratifié ou textile)	Par serrure		114 €
5601	Plus-valeur MDF, placage bois laqué mat gamme RAL, SIKKENS (Préciser le coloris)	Par commande globale et réf. couleur		395 €
6000	Porte pan coupé (voir page P.38 du tarif)	Plus valeur par vantail		213 €

Attention, les options suivantes ne sont pas disponibles avec ce profil :

Traverse verticale



PRIX PAR VANTAIL

Hauteur en mm		Ep. (mm)	1601 - 2550 mm										
Largeur en mm			inf. à 600	601 à 650	651 à 700	701 à 750	751 à 800	801 à 850	851 à 900	901 à 950	951 à 1000	1001 à 1050	1051 à 1100
AA	Porte sans panneau												
AA01	Porte sans panneau	0	260	268	275	283	288	294	301	308	317	321	330
ME	Mé laminé 2 faces												
ME01	Mé laminé blanc	19	275	284	292	300	307	317	325	331	338	347	359
ME02	Mé laminé uni coloris	19	289	300	314	320	331	334	345	349	361	373	382
ME03	Mé laminé bois / fantaisie	19	311	322	332	340	355	359	372	377	387	401	411
ME04	Mé laminé gamme Egger	19	343	355	366	374	391	395	410	415	426	442	453
ME05	Mé laminé brillant	19	385	405	412	424	438	449	461	466	486	499	513
ME06	Mé laminé laqué ultra mat	19	443	466	474	488	504	517	531	536	559	574	590
MD	MDF												
MD01	Façade MDF brut pour papier peint / MDF prêt à peindre	19	288	297	308	319	330	338	348	361	372	381	389
ST	Stratifié / Tissu effet cuir												
ST01	Stratifié GP1 1 face	18	395	419	442	462	484	506	526	539	558	582	601
ST02	Stratifié GP2 1 face	18	450	474	499	523	549	575	598	610	634	658	683
ST05	Tissu effet cuir 1 face	19	587	623	660	695	733	770	809	824	861	898	932
ST06	Stratifié magnétique 1 face	19	644	685	725	765	806	849	889	905	948	987	1026
LM	MDF Laqué Mat												
LM01	MDF laqué mat 1 face	19	450	474	499	523	549	575	598	610	634	658	683
PL	Placage bois												
PL11	Placage GP1 : chêne de fil / chêne à nœuds 2 faces	19	644	685	725	765	806	849	889	905	948	987	1026
PL02	Placage GP2 : chêne à nœuds effet craquelé 2 faces	19	710	753	798	843	887	931	976	997	1042	1085	1128
VS	Miroir / Verre 1 face		Contrecollé sur panneau de 15 mm										
VS01	Miroir argent	4+15	420	442	459	479	501	519	541	560	583	601	623
VS02	Miroir bronze ou gris	4+15	438	461	484	503	525	549	569	591	613	636	657
VS13	Miroir dépoli	4+15	580	612	647	681	715	750	783	816	851	884	919
VS09	Verre brillant laqué gamme standard	4+15	508	535	562	590	620	647	675	695	723	751	777
VS10	Verre mat laqué gamme standard / Verre master-soft	4+15	580	612	647	681	715	750	783	816	851	884	919
VS11	Verre brillant laqué RAL	4+15	1056	1132	1211	1272	1349	1427	1504	1523	1597	1673	1746
VS12	Verre dépoli laqué RAL	4+15	1239	1332	1426	1519	1594	1685	1778	1804	1893	1982	2070
VS17	Verre "print"	4+15	1239	1332	1426	1519	1594	1685	1778	1804	1893	1982	2070
FM	Façade mixte												

Possibilité de choisir autant de répartitions et matériaux qu'on le souhaite :

(voir exemple en page P.22)

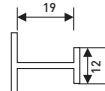
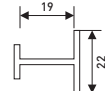
Le coût est calculé en fonction de la répartition de la façade, basé sur la proportion des matériaux + prix de la traverse intermédiaire

5009_5109 F	Option traverse intermédiaire 12 mm horizontale fine montée d'usine	Plus valeur par traverse		65 €
		Traverse Réf. 5109 F		
5009_5109 L	Option traverse intermédiaire 22 mm horizontale large montée d'usine	Plus-valeur par traverse		65 €
		Traverse Réf. 5109 L		
5009_5126	Baguette aluminium 15 mm horizontale collée sur vantail (longueur max. 2500 mm)	Par baguette		55 €
5026_5126	Baguette aluminium 15 mm verticale collée sur vantail (longueur max. 2500 mm)	Par baguette		55 €
5009_5127	Baguette aluminium 25 mm horizontale collée sur vantail (longueur max. 2500 mm)	Par baguette		55 €
5026_5127	Baguette aluminium 25 mm verticale collée sur vantail (longueur max. 2500 mm)	Par baguette		55 €
5870	Plus-value pour assemblage horizontal verre ou miroir bord à bord (chants polis) (uniquement pour vantaux avec remplissage en verre ou miroir)	Par assemblage		65 €
*5560	Profil alu anodisé noir mat ou laqué blanc mat	Plus valeur par vantail		66 €
5600	Fil horizontal pour les décors bois (hauteur maxi 2000 mm ou supérieure avec traverse)	Plus valeur par remplissage	+ 15% + prix traverse	
5124	Amortisseur double avec déclenchement par butée Un amortisseur par porte Pour un vantail d'une largeur inférieure à 600 mm, nous déconseillons la mise en place de l'amortisseur.	Par amortisseur		52 €
5090	Serrure pour porte coulissante (avec usinage inclus) (uniquement pour porte coulissante mé laminé, MDF, stratifié ou textile)	Par serrure		114 €
5601	Plus-value MDF, placage bois laqué mat gamme RAL, SIKKENS (Préciser le coloris)	Par commande globale et réf. couleur		395 €
6000	Porte pan coupé (voir page P.38 du tarif)	Plus valeur par vantail		213 €

Attention, les options suivantes ne sont pas disponibles avec ce profil :

Traverse verticale

1000R ROULANTE AU SOL (TYPE B AVEC ROULETTES DANS PROFIL BAS)

PORTE ROULANTE AU SOL PROFIL ALUMINIUM LARGEUR 30 MM

LE PRIX POUR UNE PORTE COMPREND :

- 1 porte coulissante
- 1 rail au plafond (1 ou 2 voies)
- 1 rail au sol (1 ou 2 voies)
- 1 positionneur

COLORIS DE PROFIL

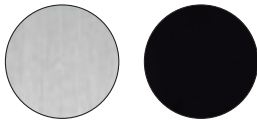

A01 Anodisé argent
A02* Anodisé noir mat

* Plus-value voir option **5560**

HAUTEUR DE BASE : de 1601 à 2550 mm,

- Possibilité de hauteur inférieure à 1601 mm : moins-value de 15% par rapport au tarif de base (option 5700).
- Possibilité de hauteur supérieure à 2550 mm : plus-value de 15% par rapport au tarif de base. (option 5701).

HAUTEUR MAXIMUM : 2800 mm

LARGEUR MAXIMUM : 1200 mm

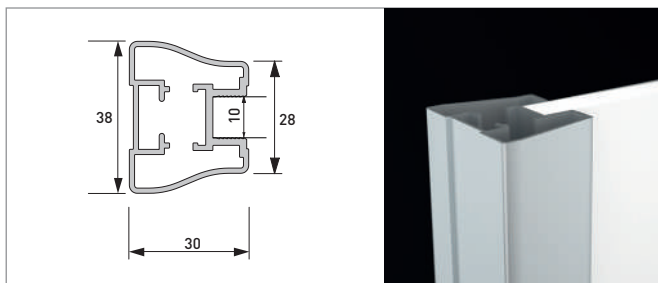

Profil vertical 1000

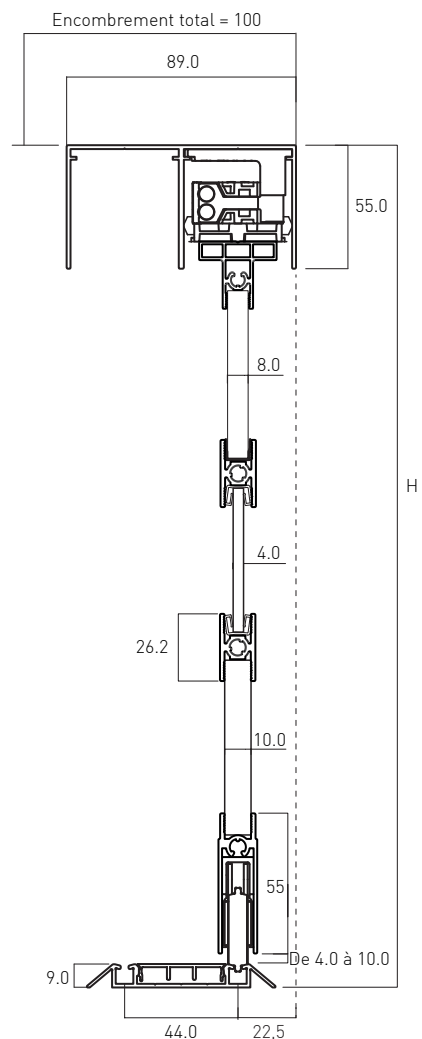

Pour plus d'informations techniques
voir pages I.10 - I.12

RAIL UNIVERSEL 1 VOIE

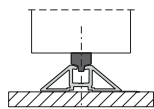
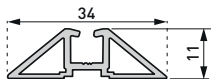

RAIL UNIVERSEL 2 VOIES

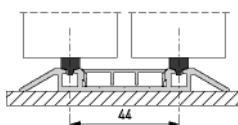
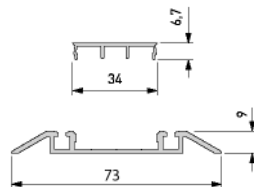

RAIL ENCASTRÉ

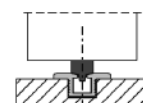
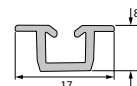

Rainure : 10 x 7 mm

5124 Amortisseur double avec déclenchement par butée

Un amortisseur par porte
Pour un vantail d'une largeur inférieure à 600 mm,
nous déconseillons la mise en place de l'amortisseur.

Par amortisseur

52 €







Toutes les matières et tous les coloris des pages P.02 à P.20 du tarif sont livrables avec ce profil

PRIX PAR VANTAIL

Hauteur en mm		Ep. (mm)	1601 - 2550 mm												
Largeur en mm			inf à 600	601 à 650	651 à 700	701 à 750	751 à 800	801 à 850	851 à 900	901 à 950	951 à 1000	1001 à 1050	1051 à 1100	1101 à 1150	1151 à 1200
AA	Porte sans panneau														
AA01	Porte sans panneau	0	274	284	292	300	311	318	326	334	343	355	361	368	378
ME	Mé laminé 2 faces														
ME01	Mé laminé blanc	10	285	294	300	312	321	327	337	343	356	363	376	383	393
ME02	Mé laminé uni coloris	10	300	315	318	330	335	347	360	366	380	388	405	413	426
ME03	Mé laminé bois / fantaisie	10	317	331	334	347	357	368	382	387	405	415	427	442	454
ME05	Mé laminé brillant	10	393	410	415	432	444	459	476	486	502	516	534	550	564
MD	MDF														
MD01	Façade MDF brut pour papier peint / MDF prêt à peindre	10	317	327	340	355	363	378	387	402	413	426	435	452	462
ST	Stratifié / Tissu effet cuir														
ST01	Stratifié GP1 1 face	10	433	458	484	508	532	556	580	603	628	650	676	698	725
ST11	Stratifié GP1 2 faces	10	554	588	624	657	690	726	761	797	828	864	899	932	969
ST02	Stratifié GP2 1 face	10	494	519	549	577	602	630	657	686	714	740	766	796	823
ST22	Stratifié GP2 2 faces	10	629	667	709	746	785	824	862	902	943	982	1021	1061	1099
ST05	Tissu effet cuir 1 face	10	629	667	708	746	785	824	862	902	944	980	1021	1061	1099
ST06	Stratifié magnétique 1 face	10	691	733	776	821	862	905	949	993	1036	1079	1124	1164	1207
LM	MDF Laqué Mat														
LM01	MDF laqué mat 1 face	10	494	519	549	577	602	630	657	686	714	740	766	796	823
LM11	MDF laqué mat 2 faces	10	629	667	709	746	785	824	862	902	943	982	1021	1061	1099
PL	Placage bois														
PL11	Placage GP1: chêne de fil / chêne à nœuds 2 faces	9	761	806	853	901	949	997	1043	1090	1139	1186	1234	1282	1329
PL02	Placage GP2: chêne à nœuds effet craquelé 2 faces	9	761	806	853	901	949	997	1043	1090	1139	1186	1234	1282	1329
VS	Miroir / Verre 1 face														
VS01	Miroir argent	4	434	458	478	501	522	545	564	582	602	624	645	667	687
VS02	Miroir bronze ou gris	4	454	476	500	522	546	567	591	608	630	653	676	697	722
VS13	Miroir dépoli	4	633	671	710	743	783	817	856	884	919	955	993	1029	1068
VS09	Verre brillant laqué gamme standard	4	534	562	591	604	634	664	691	720	751	777	809	837	863
VS10	Verre mat laqué gamme standard / Verre master-soft	4	634	671	710	743	783	819	855	884	922	954	993	1030	1065
VS11	Verre brillant laqué RAL	4	1081	1159	1240	1316	1393	1473	1552	1591	1627	1698	1774	1850	1924
VS12	Verre dépoli laqué RAL	4	1257	1351	1445	1540	1634	1729	1822	1864	1909	1998	2089	2177	2267
VS17	Verre "print"	4	1257	1351	1445	1540	1634	1729	1822	1864	1909	1998	2089	2177	2267
VD	Miroir / Verre 2 faces														
VD01	Miroir argent	8	727	772	817	862	905	952	997	1019	1063	1106	1152	1196	1240
VD02	Miroir bronze ou gris	8	762	810	858	904	953	1000	1049	1073	1118	1165	1212	1262	1308
VD13	Miroir dépoli	8	1025	1095	1165	1239	1308	1381	1448	1484	1553	1623	1694	1762	1830
VD04	Verre de sécurité trempé: transparent	4	615	648	680	712	741	774	804	827	860	891	923	952	984
VD05	Verre de sécurité: blanc (opale)	33/2	674	712	751	786	823	862	900	936	976	1014	1049	1088	1126
VD06	Verre de sécurité trempé: satiné, bronze, gris ou noir extra	4	674	712	751	786	823	862	900	936	976	1014	1049	1088	1126
VD09	Verre brillant laqué gamme standard	8	922	980	1043	1105	1164	1228	1290	1320	1381	1439	1501	1560	1621
VD10	Verre mat laqué gamme standard	8	1026	1095	1165	1239	1308	1380	1452	1484	1556	1623	1694	1762	1830
VD11	Verre armé grandes mailles	6	674	712	751	786	823	862	900	936	976	1014	1049	1088	1126
VD12	Verre feuilleté avec film décoratif	33/2	809	852	899	943	988	1033	1080	1124	1168	1214	1258	1305	1349
FM	Façade mixte														

Possibilité de choisir autant de répartitions et matériaux qu'on le souhaite : (voir exemple en page P.22)
 Le coût est calculé en fonction de la répartition de la façade, basé sur la proportion des matériaux + prix de la traverse intermédiaire

5009_5001	Option traverse intermédiaire horizontale montée d'usine, hauteur 26 mm	Par traverse	Traverse Réf. 5001		65 €
5026_5001	Option traverse intermédiaire verticale montée d'usine, hauteur 26 mm	Par traverse	Traverse Réf. 5001		65 €
5009_5002	Option traverse intermédiaire horizontale montée d'usine, hauteur 16 mm Non disponible avec verre feuilleté, stratifié, miroir et verre 2 faces	Par traverse	Traverse Réf. 5002		65 €
5026_5002	Option traverse intermédiaire verticale montée d'usine, hauteur 16 mm Non disponible avec verre feuilleté, stratifié, miroir et verre 2 faces	Par traverse	Traverse Réf. 5002		65 €
5009_5126	Baguette aluminium 15 mm horizontale collée sur vantail (longueur max. 2500 mm)	Par baguette			55 €
5026_5126	Baguette aluminium 15 mm verticale collée sur vantail (longueur max. 2500 mm)	Par baguette			55 €
5009_5127	Baguette aluminium 25 mm horizontale collée sur vantail (longueur max. 2500 mm)	Par baguette			55 €
5026_5127	Baguette aluminium 25 mm verticale collée sur vantail (longueur max. 2500 mm)	Par baguette			55 €
5870	Option assemblage horizontal verre ou miroir bord à bord (chants polis) (uniquement pour vantaux avec remplissage en verre ou miroir)	Par assemblage			65 €
*5560	Profil alu anodisé noir mat	Plus-value par vantail			55 €
6000	Porte pan coupé (voir page P.38 du tarif)	Plus-value par vantail			213 €
5600	Fil horizontal pour les décors bois (hauteur maxi 2000 mm ou supérieure avec traverse)	Plus value par remplissage		+ 15% + prix traverse	
5090	Serrure pour porte coulissante (avec usinage inclus) (uniquement pour porte coulissante mé laminé, MDF, stratifié ou textile)	Par serrure			114 €
5601	Plus-value MDF laqué mat gamme RAL, SIKKENS (Préciser le coloris)	Par commande globale et réf. couleur			395 €

1400R ROULANTE AU SOL (TYPE B AVEC ROULETTES DANS PROFIL BAS)

PORTE ROULANTE AU SOL PROFIL ALUMINIUM LARGEUR 40 MM

LE PRIX POUR UNE PORTE COMPREND :

- 1 porte coulissante
- 1 rail au plafond (1 ou 2 voies)
- 1 rail au sol (1 ou 2 voies)
- 1 positionneur
- amortisseur latéraux *
- 1 joint de finition de profil (gris, noir ou blanc selon coloris de profil)

COLORIS DE PROFIL



** Plus-value voir option **5560**
(L03P, L04P, L98 ou L99 : rail bas en A01)

*** Plus-value voir option **5601**

HAUTEUR DE BASE : de 1601 à 2550 mm,

- Possibilité de hauteur inférieure à 1601 mm : moins-value de 15% par rapport au tarif de base (option 5700).
- Possibilité de hauteur supérieure à 2550 mm : plus-value de 15% par rapport au tarif de base (option 5701).

HAUTEUR MAXIMUM : 2800 mm

LARGEUR MAXIMUM : 1400 mm

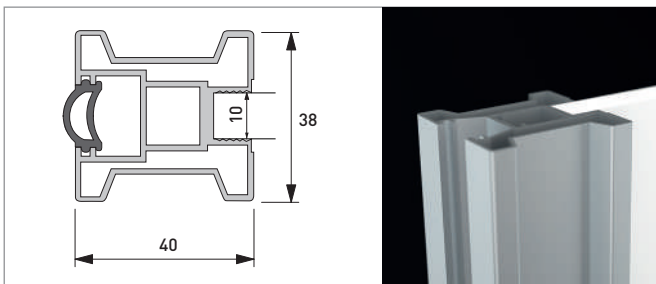

Profil vertical 1400

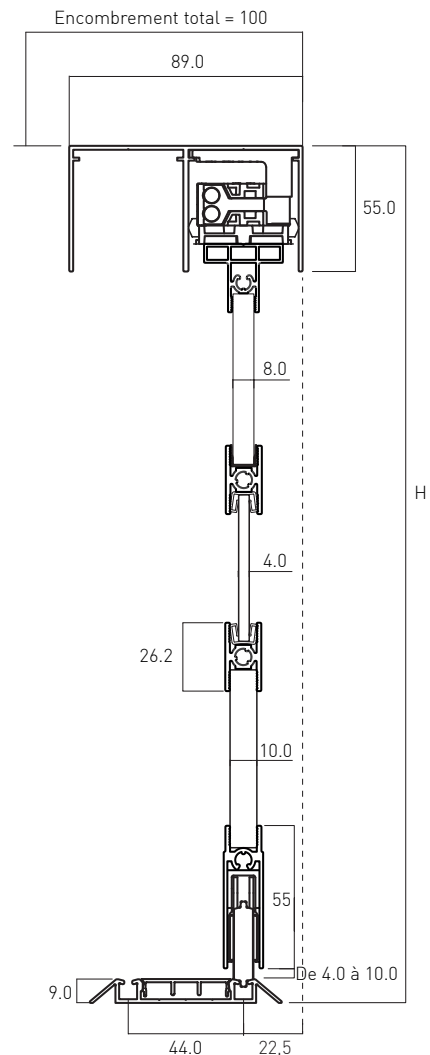

Pour plus d'informations techniques
voir pages I.10 - I.12

RAIL UNIVERSEL 1 VOIE

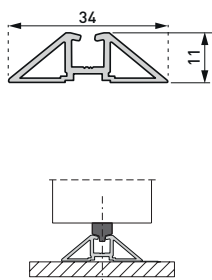

RAIL UNIVERSEL 2 VOIES

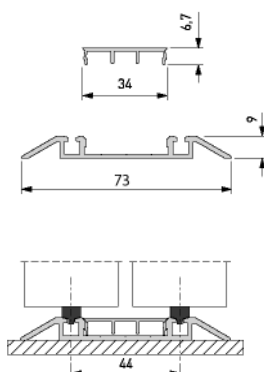

RAIL ENCASTRÉ

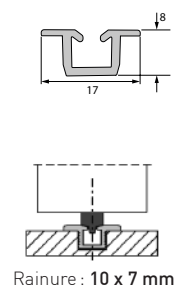

Rainure : 10 x 7 mm





* Pour un vantail d'une largeur inférieure à 600 mm, nous déconseillons la mise en place de l'amortisseur.

Toutes les matières et tous les coloris des pages P.02 à P.20 du tarif sont livrables avec ce profi

PRIX PAR VANTAIL

Hauteur en mm		Ep. (mm)	1601 - 2550 mm								
Largeur en mm			inf. à 600	601 à 700	701 à 800	801 à 900	901 à 1000	1001 à 1100	1101 à 1200	1201 à 1300	1301 à 1400
AA	Porte sans panneau										
AA01	Porte sans panneau	0	373	386	402	418	431	449	461	476	490
ME	Mé laminé 2 faces										
ME01	Mé laminé blanc	10	380	400	419	434	450	465	487	506	522
ME02	Mé laminé uni coloris	10	405	426	450	471	481	503	524	549	569
ME03	Mé laminé bois / fantaisie	10	418	444	465	494	503	526	553	579	602
ME05	Mé laminé brillant	10	518	551	584	613	629	660	690	721	752
MD	MDF										
MD01	Façade MDF brut pour papier peint / MDF prêt à peindre	10	435	462	487	510	534	556	580	602	627
ST	Stratifié / Tissu effet cuir										
ST01	Stratifié GP1 1 face	10	539	586	633	680	726	774	821		
ST11	Stratifié GP1 2 faces	10	650	718	786	854	923	991	1060		
ST02	Stratifié GP2 1 face	10	610	664	717	772	824	880	931		
ST22	Stratifié GP2 2 faces	10	740	816	893	972	1046	1126	1203		
ST05	Tissu effet cuir 1 face	10	740	817	896	973	1048	1126	1203	1280	
ST06	Stratifié magnétique 1 face	10	814	899	985	1069	1154	1237	1324		
LM	MDF Laqué Mat										
LM01	MDF laqué mat 1 face	10	610	664	717	772	824	880	931	987	1035
LM11	MDF laqué mat 2 faces	10	740	816	893	972	1046	1126	1203	1280	1343
PL	Placage bois										
PL11	Placage GP1 : chêne de fil / chêne à nœuds 2 faces	9	896	990	1081	1175	1267	1360	1455	1556	1666
PL02	Placage GP2 : chêne à nœuds effet craquelé 2 faces	9	896	990	1081	1175	1267	1360	1455	1556	1666
VS	Miroir / Verre 1 face										
VS01	Miroir argent	4	569	613	654	696	722	764	806	848	890
VS02	Miroir bronze ou gris	4	594	640	687	731	761	804	851	896	942
VS13	Miroir dépoli	4	753	823	893	966	1000	1071	1140	1207	1279
VS09	Verre brillant laqué gamme standard	4	667	723	783	841	890	947	1002	1062	1117
VS10	Verre mat laqué gamme standard / Verre master-soft	4	753	823	896	968	1002	1071	1139	1209	1279
VS11	Verre brillant laqué RAL	4	1169	1326	1481	1637	1794	1950	2106	2265	2421
VS12	Verre dépoli laqué RAL	4	1339	1526	1715	1901	2088	2274	2461	2647	2834
VS17	Verre "print"	4	1339	1526	1715	1901	2088	2274	2461	2647	2834
VD	Miroir / Verre 2 faces										
VD01	Miroir argent	8	844	931	1021	1112	1170	1257	1344	1432	1519
VD02	Miroir bronze ou gris	8	878	972	1065	1161	1227	1320	1414	1504	1596
VD13	Miroir dépoli	8	1131	1271	1414	1552	1653	1790	1928	2064	2201
VD04	Verre de sécurité trempé : transparent	4	772	830	896	954	1005	1068	1128	1188	1250
VD05	Verre de sécurité : blanc (opale)	33/2	816	891	966	1037	1113	1184	1259	1333	1408
VD06	Verre de sécurité trempé : satiné, bronze, gris ou noir extra	4	816	891	966	1037	1113	1184	1259	1333	1408
VD09	Verre brillant laqué gamme standard	8	1032	1155	1277	1395	1482	1603	1722	1839	1959
VD10	Verre mat laqué gamme standard	8	1132	1271	1414	1552	1653	1790	1927	2064	2201
VD11	Verre armé grandes mailles	6	816	891	966	1037	1113	1184	1259	1333	1408
VD12	Verre feuilleté avec film décoratif	33/2	979	1068	1157	1245	1334	1421	1511	1598	1687
FM	Façade mixte										

Possibilité de choisir autant de répartitions et matériaux qu'on le souhaite : (voir exemple en page P.22)
 Le coût est calculé en fonction de la répartition de la façade, basé sur la proportion des matériaux + prix de la traverse intermédiaire

5009_5001	Option traverse intermédiaire horizontale montée d'usine, hauteur 26 mm	Par traverse	Traverse Réf. 5001		65 €
5026_5001	Option traverse intermédiaire verticale montée d'usine, hauteur 26 mm	Par traverse	Traverse Réf. 5001		65 €
5009_5002	Option traverse intermédiaire horizontale montée d'usine, hauteur 16 mm Non disponible avec verre feuilleté, stratifié, miroir et verre 2 faces	Par traverse	Traverse Réf. 5002		65 €
5026_5002	Option traverse intermédiaire verticale montée d'usine, hauteur 16 mm Non disponible avec verre feuilleté, stratifié, miroir et verre 2 faces	Par traverse	Traverse Réf. 5002		65 €
5009_5126	Baguette aluminium 15 mm horizontale collée sur vantail (longueur max. 2500 mm)	Par baguette			55 €
5026_5126	Baguette aluminium 15 mm verticale collée sur vantail (longueur max. 2500 mm)	Par baguette			55 €
5009_5127	Baguette aluminium 25 mm horizontale collée sur vantail (longueur max. 2500 mm)	Par baguette			55 €
5026_5127	Baguette aluminium 25 mm verticale collée sur vantail (longueur max. 2500 mm)	Par baguette			55 €
5870	Option assemblage horizontal verre ou miroir bord à bord (chants polis) (uniquement pour vantaux avec remplissage en verre ou miroir)	Par assemblage			65 €
**5560	Profil alu. Finitions : A02 anodisé noir mat, L05 laqué champagne, L06 laqué bronze foncé, L01 laqué blanc mat, L03P laqué gris poudré, L04P laqué doré poudré ou L98 laqué couleur gamme standard	Plus-value par vantail			66 €
6000	Porte pan coupé (voir page P.38 du tarif)	Plus-value par vantail			213 €
5600	Fil horizontal pour les décors bois (hauteur maxi 2000 mm ou supérieure avec traverse)	Plus value par remplissage		+ 15% + prix traverse	
5090	Serrure pour porte coulissante (avec usinage inclus) (uniquement pour porte coulissante mé laminé, MDF, stratifié ou textile)	Par serrure			114 €
***5601	Plus-value MDF, placage bois L99 : laqué mat gamme RAL, SIKKENS (Préciser le coloris) Plus-value Profil alu L99 : laqué mat gamme RAL, SIKKENS (Préciser le coloris et la finition)	Par commande globale et réf. couleur			395 €

2200R ROULANTE AU SOL (TYPE B AVEC ROULETTES DANS PROFIL BAS)

PORTE ROULANTE AU SOL PROFIL ALUMINIUM LARGEUR 22 MM

LE PRIX POUR UNE PORTE COMPREND :

- 1 porte coulissante
- 1 rail au plafond (1 ou 2 voies)
- 1 rail au sol (1 ou 2 voies)
- 1 positionneur
- amortisseur latéraux *
- 1 joint de finition de profil (gris, noir ou blanc selon coloris de profil)

COLORIS DE PROFIL



** Plus-value voir option **5560**
(L03P, L04P, L98 ou L99: rail bas en A01)

*** Plus-value voir option **5601**

HAUTEUR DE BASE : de 1601 à 2550 mm,

- Possibilité de hauteur inférieure à 1601 mm : moins-value de 15% par rapport au tarif de base (option 5700).
- Possibilité de hauteur supérieure à 2550 mm : plus-value de 15% par rapport au tarif de base (option 5701).

HAUTEUR MAXIMUM : 2800 mm

LARGEUR MAXIMUM : 1400 mm

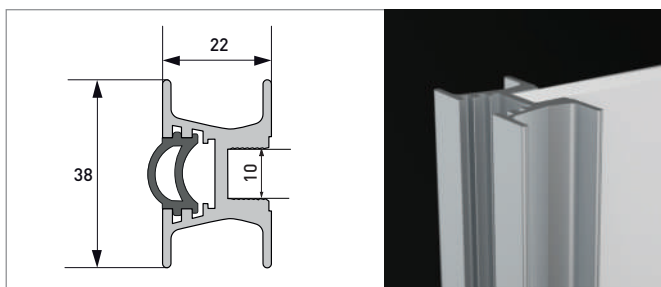

Profil vertical 2200

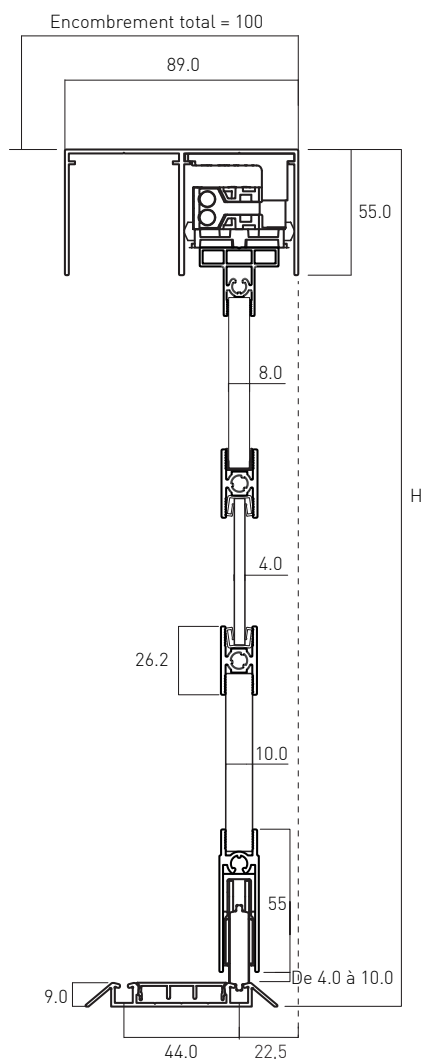

Pour plus d'informations techniques
voir pages I.10 - I.12

RAIL UNIVERSEL 1 VOIE

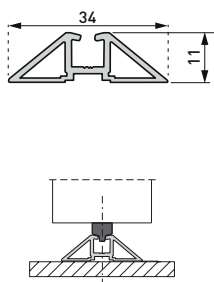

RAIL UNIVERSEL 2 VOIES

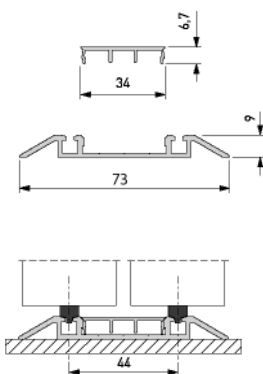

RAIL ENCASTRÉ

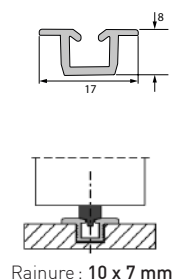





* Pour un vantail d'une largeur inférieure à 600 mm, nous déconseillons la mise en place de l'amortisseur.

Toutes les matières et tous les coloris des pages P.02 à P.20 du tarif sont livrables avec ce profil

PRIX PAR VANTAIL

Hauteur en mm		Ep. (mm)	1601 - 2550 mm								
Largeur en mm			inf à 600	601 à 700	701 à 800	801 à 900	901 à 1000	1001 à 1100	1101 à 1200	1201 à 1300	1301 à 1400
AA	Porte sans panneau										
AA01	Porte sans panneau	0	373	386	402	418	431	449	461	476	490
ME	Mé laminé 2 faces										
ME01	Mé laminé blanc	10	380	400	419	434	450	465	487	506	522
ME02	Mé laminé uni coloris	10	405	426	450	471	481	503	524	549	569
ME03	Mé laminé bois / fantaisie	10	418	444	465	494	503	526	553	579	602
ME05	Mé laminé brillant	10	518	551	584	613	629	660	690	721	752
MD	MDF										
MD01	Façade MDF brut pour papier peint / MDF prêt à peindre	10	435	462	487	510	534	556	580	602	627
ST	Stratifié / Tissu effet cuir										
ST01	Stratifié GP1 1 face	10	539	586	633	680	726	774	821		
ST11	Stratifié GP1 2 faces	10	650	718	786	854	923	991	1060		
ST02	Stratifié GP2 1 face	10	610	664	717	772	824	880	931		
ST22	Stratifié GP2 2 faces	10	740	816	893	972	1046	1126	1203		
ST05	Tissu effet cuir 1 face (larg. max. 1 vantail : 1300 mm)	10	740	817	896	973	1048	1126	1203	1280	
ST06	Stratifié magnétique 1 face (larg. max. 1 vantail : 1200 mm)	10	814	899	985	1069	1154	1237	1324		
LM	MDF Laqué Mat										
LM01	MDF laqué mat 1 face	10	610	664	717	772	824	880	931	987	1035
LM11	MDF laqué mat 2 faces	10	740	816	893	972	1046	1126	1203	1280	1343
PL	Placage bois										
PL11	Placage GP1 : chêne de fil / chêne à nœuds 2 faces	9	896	990	1081	1175	1267	1360	1455	1556	1666
PL02	Placage GP2 : chêne à nœuds effet craquelé 2 faces	9	896	990	1081	1175	1267	1360	1455	1556	1666
VS	Miroir / Verre 1 face										
VS01	Miroir argent	4	569	613	654	696	722	764	806	848	890
VS02	Miroir bronze ou gris	4	594	640	687	731	761	804	851	896	942
VS13	Miroir dépoli	4	753	823	893	966	1000	1071	1140	1207	1279
VS09	Verre brillant laqué gamme standard	4	667	723	783	841	890	947	1002	1062	1117
VS10	Verre mat laqué gamme standard / Verre master-soft	4	753	823	896	968	1002	1071	1139	1209	1279
VS11	Verre brillant laqué RAL	4	1169	1326	1481	1637	1794	1950	2106	2265	2421
VS12	Verre dépoli laqué RAL	4	1339	1526	1715	1901	2088	2274	2461	2647	2834
VS17	Verre "print"	4	1339	1526	1715	1901	2088	2274	2461	2647	2834
VD	Miroir / Verre 2 faces										
VD01	Miroir argent	8	844	931	1021	1112	1170	1257	1344	1432	1519
VD02	Miroir bronze ou gris	8	878	972	1065	1161	1227	1320	1414	1504	1596
VD13	Miroir dépoli	8	1131	1271	1414	1552	1653	1790	1928	2064	2201
VD04	Verre de sécurité trempé : transparent	4	772	830	896	954	1005	1068	1128	1188	1250
VD05	Verre de sécurité : blanc (opale)	33/2	816	891	966	1037	1113	1184	1259	1333	1408
VD06	Verre de sécurité trempé : satiné, bronze, gris ou noir extra	4	816	891	966	1037	1113	1184	1259	1333	1408
VD09	Verre brillant laqué gamme standard	8	1032	1155	1277	1395	1482	1603	1722	1839	1959
VD10	Verre mat laqué gamme standard	8	1132	1271	1414	1552	1653	1790	1927	2064	2201
VD11	Verre armé grandes mailles	6	816	891	966	1037	1113	1184	1259	1333	1408
VD12	Verre feuilleté avec film décoratif	33/2	979	1068	1157	1245	1334	1421	1511	1598	1687
FM	Façade mixte										
Possibilité de choisir autant de répartitions et matériaux qu'on le souhaite :									(voir exemple en page P.22)		
Le coût est calculé en fonction de la répartition de la façade, basé sur la proportion des matériaux + prix de la traverse intermédiaire											

5009_5001	Option traverse intermédiaire horizontale montée d'usine, hauteur 26 mm	Par traverse	Traverse Réf. 5001		65 €
5026_5001	Option traverse intermédiaire verticale montée d'usine, hauteur 26 mm	Par traverse	Traverse Réf. 5001		65 €
5009_5002	Option traverse intermédiaire horizontale montée d'usine, hauteur 16 mm Non disponible avec verre feuilleté, stratifié, miroir et verre 2 faces	Par traverse	Traverse Réf. 5002		65 €
5026_5002	Option traverse intermédiaire verticale montée d'usine, hauteur 16 mm Non disponible avec verre feuilleté, stratifié, miroir et verre 2 faces	Par traverse	Traverse Réf. 5002		65 €
5009_5126	Baguette aluminium 15 mm horizontale collée sur vantail (longueur max. 2500 mm)	Par baguette			55 €
5026_5126	Baguette aluminium 15 mm verticale collée sur vantail (longueur max. 2500 mm)	Par baguette			55 €
5009_5127	Baguette aluminium 25 mm horizontale collée sur vantail (longueur max. 2500 mm)	Par baguette			55 €
5026_5127	Baguette aluminium 25 mm verticale collée sur vantail (longueur max. 2500 mm)	Par baguette			55 €
5870	Option assemblage horizontal verre ou miroir bord à bord (chants polis) (uniquement pour vantaux avec remplissage en verre ou miroir)	Par assemblage			65 €
**5560	Profil alu. Finitions : A02 anodisé noir mat, L05 laqué champagne, L06 laqué bronze foncé, L01 laqué blanc mat, L03P laqué gris poudré, L04P laqué doré poudré ou L98 laqué couleur gamme standard	Plus-value par vantail			66 €
6000	Porte pan coupé (voir page P.38 du tarif)	Plus-value par vantail			213 €
5600	Fil horizontal pour les décors bois (hauteur maxi 2000 mm ou supérieure avec traverse)	Plus value par remplissage		+ 15% + prix traverse	
5090	Serrure pour porte coulissante (avec usinage inclus) (uniquement pour porte coulissante mélaminé, MDF, stratifié ou textile)	Par serrure			114 €
***5601	Plus-value MDF, placage bois L99 : laqué mat gamme RAL, SIKKENS (Préciser le coloris) Plus-value Profil alu L99 : laqué mat gamme RAL, SIKKENS (Préciser le coloris et la finition)	Par commande globale et réf. couleur			395 €

ACCESSOIRES POUR PORTES ROULANTES AU SOL À CADRE ALUMINIUM

Les portes spéciales sous pente

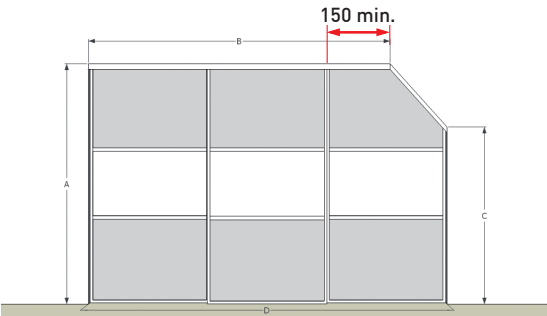
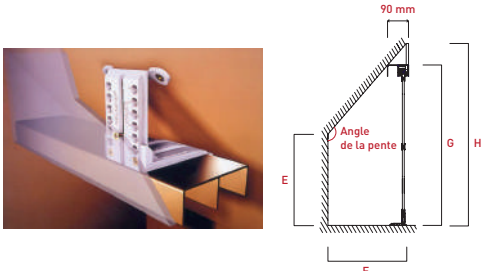
	Réf.	Désignation	Prix unitaire	Unité de vente
	6000	Porte pan coupé trapézoïdale ou triangulaire	213	Plus-value par vantail
	Pour toute autre configuration de porte à pan coupé que le schéma ci-contre, veuillez nous consulter. En cas de porte triangulaire, l'angle haut ne doit pas être inférieur à 30°. Inclus : la confection de la porte + le système de guidage (roulette + rail de guidage) Informations nécessaires à la commande : schéma coté avec dimensions A, B, C, D et angle de la porte pan coupé.			
	5070	Kit fixation rail haut pour combles	33	Prix à l'unité
	Utilisable pour pente de 19° à 63°. Pose d'une équerre tous les 50 cm et à 10 cm des bords. Informations nécessaires à la commande : schéma coté avec dimensions E, F, G, H et angle de la pente. Nota : inclure le bandeau de finition sur rail lors de votre commande.			

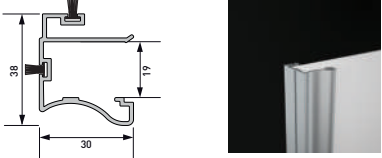
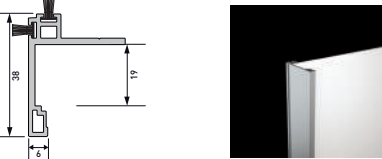
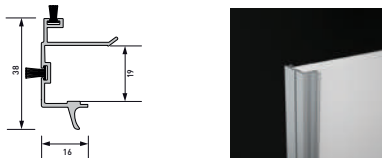
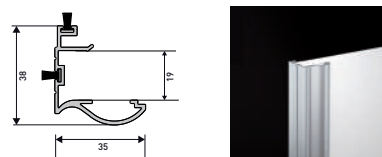
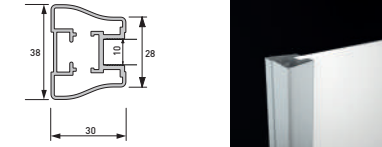

Les profils

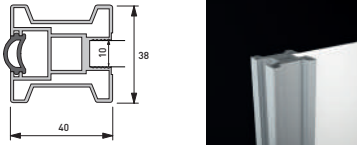
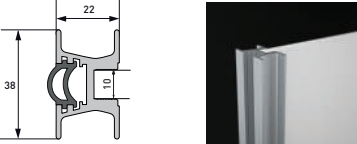

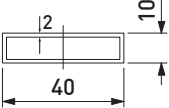
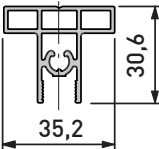
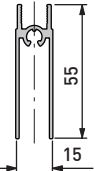
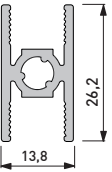

	Réf.	Désignation	Prix unitaire	Unité de vente	Long. maxi (mm)
	500	Profil 500 (largeur 30 mm), brosses incluses Coloris disponibles : <input type="radio"/> A01 : Anodisé argent <input checked="" type="radio"/> A02 : Anodisé noir mat <input type="radio"/> L01 : Laqué blanc mat	30 €	ML (minimum de facturation : 1 ML)	5 000
			34 €		
	510	Profil 510 (largeur 6 mm), brosses incluses Coloris disponibles : <input type="radio"/> A01 : Anodisé argent <input checked="" type="radio"/> A02 : Anodisé noir mat <input type="radio"/> L01 : Laqué blanc mat	30 €	ML (minimum de facturation : 1 ML)	5 000
			34 €		
	560	Profil 560 (largeur 16 mm), brosses incluses Coloris disponibles : <input type="radio"/> A01 : Anodisé argent <input checked="" type="radio"/> A02 : Anodisé noir mat <input type="radio"/> L01 : Laqué blanc mat	30 €	ML (minimum de facturation : 1 ML)	5 000
			34 €		
	800	Profil 800 (largeur 35 mm), brosses incluses Coloris disponibles : <input type="radio"/> A01 : Anodisé argent <input checked="" type="radio"/> A02 : Anodisé noir mat <input type="radio"/> L01 : Laqué blanc mat	30 €	ML (minimum de facturation : 1 ML)	5 000
			34 €		
	1000	Profil 1000 (largeur 30 mm) Coloris disponibles : <input type="radio"/> A01 : Anodisé argent <input checked="" type="radio"/> A02 : Anodisé noir mat	36 €	ML (minimum de facturation : 1 ML)	5 000
			42 €		

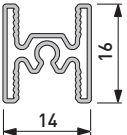
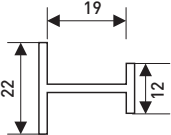
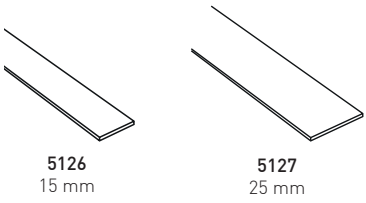
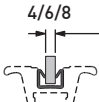
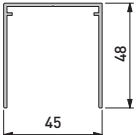
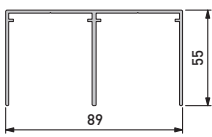
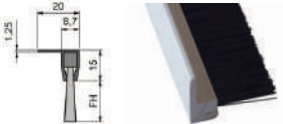
	<p>1400 Profil 1400 (largeur 40 mm), joint inclus Coloris disponibles : <input type="radio"/> A01 : Anodisé argent <input checked="" type="radio"/> A02 : Anodisé noir mat <input type="radio"/> L05 : Laqué champagne <input type="radio"/> L06 : Laqué bronze foncé <input type="radio"/> L01 : Laqué blanc mat <input type="radio"/> L03P : Laqué gris poudré (RAL 7016) <input type="radio"/> L04P : Laqué doré poudré <input type="radio"/> L98* : Laqué couleur gamme standard <input type="radio"/> L99** : Laqué couleur RAL</p>	<p>42 €</p> <p>52 €</p>	<p>ML (minimum de facturation : 1 ML)</p>	<p>5 000</p>
	<p>2200 Profil 2200 (largeur 22 mm), joint inclus Coloris disponibles : <input type="radio"/> A01 : Anodisé argent <input checked="" type="radio"/> A02 : Anodisé noir mat <input type="radio"/> L05 : Laqué champagne <input type="radio"/> L06 : Laqué bronze foncé <input type="radio"/> L01 : Laqué blanc mat <input type="radio"/> L03P : Laqué gris poudré (RAL 7016) <input type="radio"/> L04P : Laqué doré poudré <input type="radio"/> L98* : Laqué couleur gamme standard <input type="radio"/> L99** : Laqué couleur RAL</p>	<p>42 €</p> <p>52 €</p>	<p>ML (minimum de facturation : 1 ML)</p>	<p>5 000</p>

Les accessoires

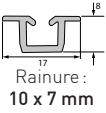
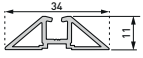
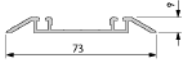
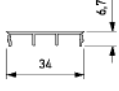
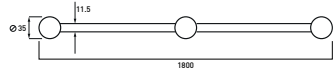
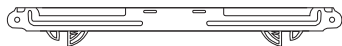
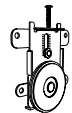
	Réf.	Désignation	Prix unitaire	Unité de vente	Long. maxi (mm)
	<p>5003</p>	<p>Profil de compensation mural Coloris disponibles : <input type="radio"/> A01 : Anodisé argent <input checked="" type="radio"/> A02 : Anodisé noir mat <input type="radio"/> L05 : Laqué champagne <input type="radio"/> L06 : Laqué bronze foncé <input type="radio"/> L01 : Laqué blanc mat <input type="radio"/> L03P : Laqué gris poudré (RAL 7016) <input type="radio"/> L04P : Laqué doré poudré <input type="radio"/> L98* : Laqué couleur gamme standard <input type="radio"/> L99** : Laqué couleur RAL</p>	<p>36 €</p> <p>42 €</p>	<p>ML (minimum de facturation : 1 ML)</p>	<p>5 000</p>
	<p>5000</p>	<p>Traverse haute Coloris disponibles : <input type="radio"/> A01 : Anodisé argent <input checked="" type="radio"/> A02 : Anodisé noir mat <input type="radio"/> L05 : Laqué champagne <input type="radio"/> L06 : Laqué bronze foncé <input type="radio"/> L01 : Laqué blanc mat <input type="radio"/> L03P : Laqué gris poudré (RAL 7016) <input type="radio"/> L04P : Laqué doré poudré <input type="radio"/> L98* : Laqué couleur gamme standard <input type="radio"/> L99** : Laqué couleur RAL</p>	<p>36 €</p> <p>42 €</p>	<p>ML (minimum de facturation : 1 ML)</p>	<p>5 000</p>
	<p>5010</p>	<p>Traverse basse Coloris disponibles : <input type="radio"/> A01 : Anodisé argent <input checked="" type="radio"/> A02 : Anodisé noir mat <input type="radio"/> L05 : Laqué champagne <input type="radio"/> L06 : Laqué bronze foncé <input type="radio"/> L01 : Laqué blanc mat <input type="radio"/> L03P : Laqué gris poudré (RAL 7016) <input type="radio"/> L04P : Laqué doré poudré <input type="radio"/> L98* : Laqué couleur gamme standard <input type="radio"/> L99** : Laqué couleur RAL</p>	<p>36 €</p> <p>42 €</p>	<p>ML (minimum de facturation : 1 ML)</p>	<p>5 000</p>
	<p>5001</p>	<p>Traverse intermédiaire hauteur 26,2 mm (uniquement portes 1000 à 2200) Coloris disponibles : <input type="radio"/> A01 : Anodisé argent <input checked="" type="radio"/> A02 : Anodisé noir mat <input type="radio"/> L05 : Laqué champagne <input type="radio"/> L06 : Laqué bronze foncé <input type="radio"/> L01 : Laqué blanc mat <input type="radio"/> L03P : Laqué gris poudré (RAL 7016) <input type="radio"/> L04P : Laqué doré poudré <input type="radio"/> L98* : Laqué couleur gamme standard <input type="radio"/> L99** : Laqué couleur RAL</p>	<p>30 €</p> <p>34 €</p>	<p>ML (minimum de facturation : 1 ML)</p>	<p>5 000</p>

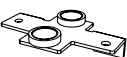
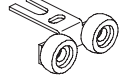
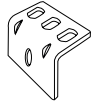
	<p>5002 Traverse intermédiaire hauteur 16 mm (uniquement portes 1000 à 2200) Coloris disponibles : <input type="radio"/> A01 : Anodisé argent <input checked="" type="radio"/> A02 : Anodisé noir mat <input type="radio"/> L05 : Laqué champagne <input type="radio"/> L06 : Laqué bronze foncé <input type="radio"/> L01 : Laqué blanc mat <input type="radio"/> L03P : Laqué gris poudré (RAL 7016) <input type="radio"/> L04P : Laqué doré poudré <input type="radio"/> L98* : Laqué couleur gamme standard <input type="radio"/> L99** : Laqué couleur RAL</p>	<p>30 € 34 €</p>	<p>ML (minimum de facturation : 1 ML)</p>	<p>5 000</p>
Non disponible avec verre feuilleté, stratifié, miroir et verre 2 faces				
	<p>5109 Traverse intermédiaire horizontale réversible (12 mm ou 22 mm) pour portes 500 à 800 Coloris disponibles : <input type="radio"/> A01 : Anodisé argent <input checked="" type="radio"/> A02 : Anodisé noir mat <input type="radio"/> L01 : Laqué blanc mat</p>	<p>30 € 34 €</p>	<p>ML (minimum de facturation : 1 ML)</p>	<p>5 000</p>
	<p>5126 15 mm 5127 25 mm</p> <p>5126 5127</p> <p>Baguette alu 15 mm ou 25 mm à coller sur vantail Coloris disponibles : <input type="radio"/> A01 : Anodisé argent <input checked="" type="radio"/> A02 : Anodisé noir mat <input type="radio"/> L05 : Laqué champagne <input type="radio"/> L06 : Laqué bronze foncé <input type="radio"/> L01 : Laqué blanc mat <input type="radio"/> L03P : Laqué gris poudré (RAL 7016) <input type="radio"/> L04P : Laqué doré poudré <input type="radio"/> L98* : Laqué couleur gamme standard <input type="radio"/> L99** : Laqué couleur RAL</p>	<p>34 € 41 €</p>	<p>ML (minimum de facturation : 1 ML)</p>	<p>5 000</p>
	<p>5005 Joint de compensation de 4 mm 5006 Joint de compensation de 6 mm 5007 Joint de compensation de 8 mm</p>	<p>30 € 30 € 30 €</p>	<p>les 5 ML les 5 ML les 5 ML</p>	
	<p>5011 Rail plafond simple hauteur 48 mm Coloris disponibles : <input type="radio"/> A01 : Anodisé argent <input checked="" type="radio"/> A02 : Anodisé noir mat <input type="radio"/> L05 : Laqué champagne <input type="radio"/> L06 : Laqué bronze foncé <input type="radio"/> L01 : Laqué blanc mat <input type="radio"/> L03P : Laqué gris poudré (RAL 7016) <input type="radio"/> L04P : Laqué doré poudré <input type="radio"/> L98* : Laqué couleur gamme standard <input type="radio"/> L99** : Laqué couleur RAL</p>	<p>36 € 42 €</p>	<p>ML (minimum de facturation : 1 ML)</p>	<p>5 000</p>
	<p>5012 Rail plafond double hauteur 55 mm Coloris disponibles : <input type="radio"/> A01 : Anodisé argent <input checked="" type="radio"/> A02 : Anodisé noir mat <input type="radio"/> L05 : Laqué champagne <input type="radio"/> L06 : Laqué bronze foncé <input type="radio"/> L01 : Laqué blanc mat <input type="radio"/> L03P : Laqué gris poudré (RAL 7016) <input type="radio"/> L04P : Laqué doré poudré <input type="radio"/> L98* : Laqué couleur gamme standard <input type="radio"/> L99** : Laqué couleur RAL</p>	<p>57 € 65 €</p>	<p>ML (minimum de facturation : 1 ML)</p>	<p>5 000</p>
	<p>5129 Brosse listeau en angle alu à coller avec double face pour porte, longueur: 3 m, haut. de fibres: 15 mm</p>	<p>109 €</p>	<p>Prix à l'unité</p>	
	<p>5131 Brosse listeau droite alu à coller avec double face pour porte, longueur: 3 m, haut. de fibres: 15 mm 5132 Brosse listeau droite alu à coller avec double face pour porte, longueur: 3 m, haut. de fibres: 20 mm</p>	<p>109 €</p>	<p>Prix à l'unité</p>	

 <p>Rainure : 10 x 7 mm</p>	<p>5013 Rail au sol encastré Coloris disponibles : <input type="radio"/> A01 : Anodisé argent <input checked="" type="radio"/> A02 : Anodisé noir mat <input type="radio"/> L01 : Laqué blanc mat <input type="radio"/> L05 : Laqué champagne <input type="radio"/> L06 : Laqué bronze foncé</p>	<p>30 € 34 €</p>	<p>ML (minimum de facturation : 1 ML)</p>	<p>5 000</p>
	<p>5016 Rail au sol universel simple Coloris disponibles : <input type="radio"/> A01 : Anodisé argent <input checked="" type="radio"/> A02 : Anodisé noir mat <input type="radio"/> L01 : Laqué blanc mat <input type="radio"/> L05 : Laqué champagne <input type="radio"/> L06 : Laqué bronze foncé</p>	<p>30 € 34 €</p>	<p>ML (minimum de facturation : 1 ML)</p>	<p>5 000</p>
	<p>5017 Rail au sol universel double Coloris disponibles : <input type="radio"/> A01 : Anodisé argent <input checked="" type="radio"/> A02 : Anodisé noir mat <input type="radio"/> L01 : Laqué blanc mat <input type="radio"/> L05 : Laqué champagne <input type="radio"/> L06 : Laqué bronze foncé</p>	<p>42 € 52 €</p>	<p>ML (minimum de facturation : 1 ML)</p>	<p>5 000</p>
	<p>9001 Cache pour rail au sol universel double Coloris disponibles : <input type="radio"/> A01 : Anodisé argent <input checked="" type="radio"/> A02 : Anodisé noir mat <input type="radio"/> L01 : Laqué blanc mat <input type="radio"/> L05 : Laqué champagne <input type="radio"/> L06 : Laqué bronze foncé</p>	<p>22 € 28 €</p>	<p>ML (minimum de facturation : 1 ML)</p>	<p>5 000</p>
	<p>9075 Raidisseur Coloris disponibles : <input type="radio"/> A01 : Anodisé argent</p>	<p>36 €</p>	<p>Prix à l'unité</p>	
 <p>Pour un vantail d'une largeur inférieure à 600 mm, nous déconseillons la mise en place de l'amortisseur.</p>	<p>5124 Amortisseur double pour portes Un amortisseur par porte Modèle différent selon le type de porte : veuillez nous indiquer la dimension, le type et les équipements de la porte</p>	<p>52 €</p>	<p>Prix à l'unité</p>	
	<p>5117 Roulement au sol pour portes 500 à 800</p>	<p>34 €</p>	<p>Prix par paire</p>	
	<p>5021 Roulement au sol pour portes 1000 à 2200</p>	<p>34 €</p>	<p>Prix par paire</p>	
	<p>5123 Roulement au plafond pour portes 500 à 800</p>	<p>34 €</p>	<p>Prix par paire</p>	
	<p>5022 Roulement au plafond pour portes 1000 à 2200</p>	<p>34 €</p>	<p>Prix par paire</p>	
	<p>5343 Équerre de fixation simple pour rail haut au mur Coloris disponibles : <input type="radio"/> A01 : Anodisé argent</p>	<p>16 €</p>	<p>Prix par paire</p>	
	<p>5344 Équerre de fixation double pour rail haut au mur Coloris disponibles : <input type="radio"/> A01 : Anodisé argent</p>	<p>42 €</p>	<p>Prix par paire</p>	

*5560	Finitions : laqué couleur gamme standard	Plus-value par vantail	66 €
**5601	Plus-value L99 : laqué mat gamme RAL, SIKKENS (Préciser le coloris et la finition)	Par commande globale et réf. couleur	395 €

1000H SUSPENDUE

PORTE SUSPENDUE PROFIL ALUMINIUM LARGEUR 30 MM

LE PRIX POUR UNE PORTE COMPREND :

- 1 porte coulissante
- 1 système de suspension avec amortisseur intégré*
- 1 rail au plafond
- 1 guide au sol
- 1 cache pour rail plafond

COLORIS DE PROFIL



A01 Anodisé argent
A02 Anodisé noir mat

HAUTEUR DE BASE : de 1601 à 2550 mm,

- Possibilité de hauteur inférieure à 1601 mm : moins-value de 15% par rapport au tarif de base (option 5700).
- Possibilité de hauteur supérieure à 2550 mm : plus-value de 15% par rapport au tarif de base (option 5701).

HAUTEUR MAXIMUM : 2800 mm

LARGEUR MAXIMUM : 1200 mm

Pour plus d'informations techniques voir pages I.13 - I.15

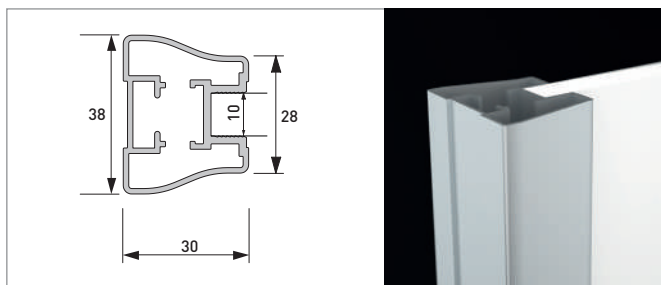

Profil vertical 1000

FIXATION SOUS-PLAFOND

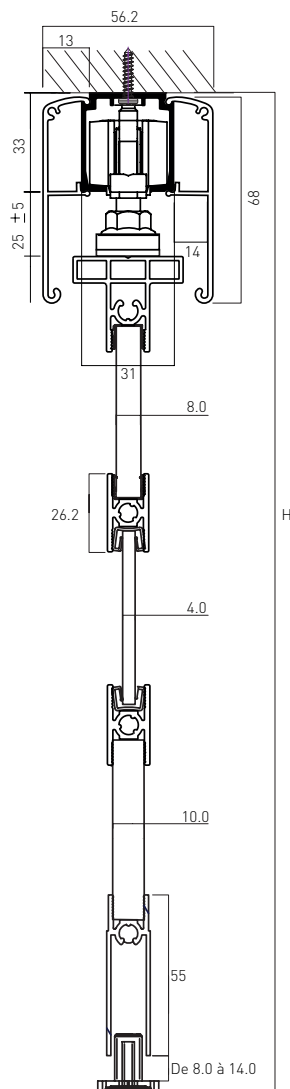

FIXATION MURALE

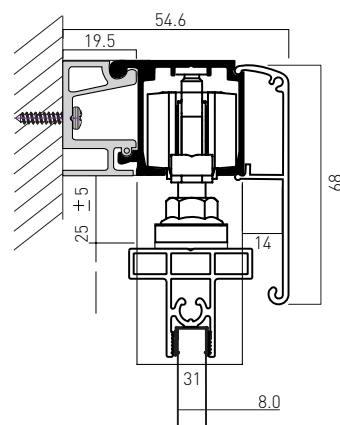

* À partir d'une largeur de vantail de 600 mm : 1 chariot amorti + 1 butée active possibles
À partir d'une largeur de vantail de 900 mm : 2 chariots amortis possibles

Toutes les matières et tous les coloris des pages P.02 à P.20 du tarif sont livrables avec ce profil



PRIX PAR VANTAIL

Hauteur en mm		Ep. (mm)	1601 - 2550 mm					
Largeur en mm			600 à 700	701 à 800	801 à 900	901 à 1000	1001 à 1100	1101 à 1200
AA	Porte sans panneau							
AA01	Porte sans panneau	0	540	577	610	645	681	716
ME	Mé laminé 2 faces							
ME01	Mé laminé blanc	10	587	628	671	714	756	798
ME02	Mé laminé uni coloris	10	613	662	709	754	801	848
ME03	Mé laminé bois / fantaisie	10	636	686	736	786	837	887
ME05	Mé laminé brillant	10	712	772	834	896	955	1019
MD	MDF							
MD01	Façade MDF brut pour papier peint / MDF prêt à peindre	10	579	622	664	709	751	793
ST	Stratifié / Tissu effet cuir							
ST01	Stratifié GP1 1 face	10	766	839	910	984	1057	1128
ST11	Stratifié GP1 2 faces	10	925	1020	1116	1212	1308	1404
ST02	Stratifié GP2 1 face	10	851	936	1021	1106	1190	1277
ST22	Stratifié GP2 2 faces	10	1048	1163	1280	1395	1512	1628
ST05	Tissu effet cuir 1 face	10	932	1032	1129	1228	1325	1425
ST06	Stratifié magnétique 1 face	10	1026	1133	1243	1350	1458	1566
LM	MDF Laqué Mat							
LM01	MDF laqué mat 1 face	10	828	910	993	1076	1157	1240
LM11	MDF laqué mat 2 faces	10	987	1090	1199	1303	1411	1516
PL	Placage bois							
PL11	Placage GP1 : chêne de fil / chêne à nœuds 2 faces	9	1128	1247	1366	1484	1602	1722
PL02	Placage GP2 : chêne à nœuds effet craquelé 2 faces	9	1128	1247	1366	1484	1602	1722
VS	Miroir / Verre 1 face							
VS01	Miroir argent	4	764	835	905	979	1049	1124
VS02	Miroir bronze ou gris	4	812	890	968	1044	1124	1201
VS13	Miroir dépoli	4	982	1088	1199	1303	1413	1519
VS09	Verre brillant laqué gamme standard	4	858	948	1035	1125	1211	1299
VS10	Verre mat laqué gamme standard / Verre master-soft	4	984	1089	1200	1305	1414	1521
VS11	Verre brillant laqué RAL	4	1389	1560	1732	1904	2073	2246
VS12	Verre dépoli laqué RAL	4	1539	1732	1926	2120	2312	2507
VS17	Verre "print"	4	1522	1715	1905	2095	2290	2479
VD	Miroir / Verre 2 faces							
VD01	Miroir argent	8	944	1045	1151	1251	1300	1456
VD02	Miroir bronze ou gris	8	998	1111	1220	1333	1442	1553
VD13	Miroir dépoli	8	1435	1616	1793	1971	2150	2328
VD04	Verre de sécurité trempé : transparent	4	711	776	844	909	977	1043
VD05	Verre de sécurité trempé : blanc (opale)	33/2	790	868	949	1027	1106	1184
VD06	Verre de sécurité trempé : satiné, bronze, gris ou noir extra	4	790	868	949	1027	1106	1184
VD09	Verre brillant laqué gamme standard	8	1281	1430	1583	1733	1885	2036
VD10	Verre mat laqué gamme standard	8	1543	1732	1924	2116	2304	2499
VD11	Verre armé grandes mailles	6	790	868	949	1027	1106	1184
VD12	Verre feuilleté avec film décoratif	33/2	948	1043	1136	1233	1326	1421
FM	Façade mixte							

Possibilité de choisir autant de répartitions et matériaux qu'on le souhaite :

(voir exemple en page P.22)

Le coût est calculé en fonction de la répartition de la façade, basé sur la proportion des matériaux + prix de la traverse intermédiaire

5009_5001	Option traverse intermédiaire horizontale montée d'usine, hauteur 26 mm	Par traverse	Traverse Réf. 5001		65 €
5026_5001	Option traverse intermédiaire verticale montée d'usine, hauteur 26 mm	Par traverse			65 €
5009_5002	Option traverse intermédiaire horizontale montée d'usine, hauteur 16 mm Non disponible avec verre feuilleté, stratifié, miroir et verre 2 faces	Par traverse	Traverse Réf. 5002		65 €
5026_5002	Option traverse intermédiaire verticale montée d'usine, hauteur 16 mm Non disponible avec verre feuilleté, stratifié, miroir et verre 2 faces	Par traverse			65 €
5009_5126	Baguette aluminium 15 mm horizontale collée sur vantail (longueur max. 2500 mm)	Par baguette			55 €
5026_5126	Baguette aluminium 15 mm verticale collée sur vantail (longueur max. 2500 mm)	Par baguette			55 €
5009_5127	Baguette aluminium 25 mm horizontale collée sur vantail (longueur max. 2500 mm)	Par baguette			55 €
5026_5127	Baguette aluminium 25 mm verticale collée sur vantail (longueur max. 2500 mm)	Par baguette			55 €
5600	Fil horizontal pour les décors bois (hauteur maxi 2000 mm ou supérieure avec traverse)	Plus value par remplissage		+ 15% + prix traverse	
6001	Kit de synchronisation pour l'ouverture simultanée de 2 portes en opposition (largeur minimum d'un vantail = 900 mm)	Kit pour 2 portes			156 €
5601	Plus-value MDF, placage bois laqué mat gamme RAL, SIKKENS (Préciser le coloris)	Par commande globale et réf. couleur			395 €

1400H SUSPENDUE

PORTE SUSPENDUE PROFIL ALUMINIUM LARGEUR 40 MM

LE PRIX POUR UNE PORTE COMPREND :

- 1 porte coulissante
- 1 système de suspension avec amortisseur intégré*
- 1 rail au plafond
- 1 guide au sol
- 1 cache pour rail plafond
- 1 joint de finition de profil (gris, noir ou blanc selon coloris de profil)

COLORIS DE PROFIL



A01
Anodisé argent



A02
Anodisé noir mat



L05
Laqué champagne



L06
Laqué bronze foncé

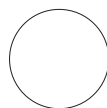

L01
Laqué blanc mat



L03P
Laqué gris poudré
RAL 7016



L04P
Laqué doré poudré



L98**
Laqué couleur
gamme standard
(Voir coloris P.10)



L99***
Laqué couleur RAL

** Plus-value voir option 5560

*** Plus-value voir option 5601

HAUTEUR DE BASE : de 1601 à 2550 mm,

- Possibilité de hauteur inférieure à 1601 mm : moins-value de 15% par rapport au tarif de base (option 5700).
- Possibilité de hauteur supérieure à 2550 mm : plus-value de 15% par rapport au tarif de base (option 5701).

HAUTEUR MAXIMUM : 2800 mm

LARGEUR MAXIMUM : 1400 mm

Pour plus d'informations techniques voir pages I.13 - I.15

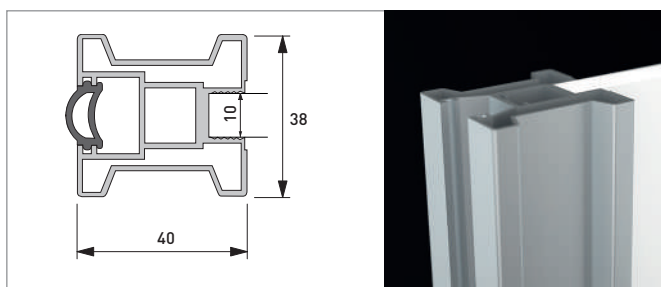

Profil vertical 1400

FIXATION SOUS-PLAFOND

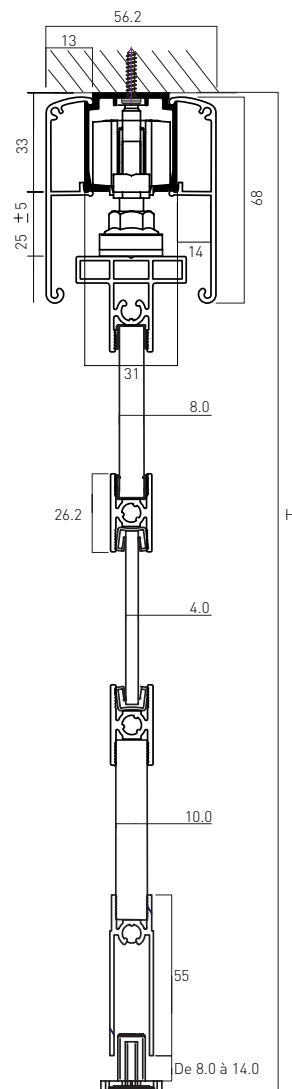

FIXATION MURALE

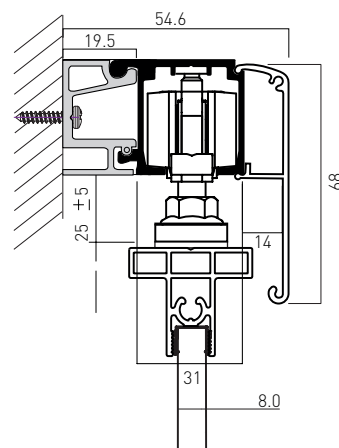

* À partir d'une largeur de vantail de 600 mm : 1 chariot amorti + 1 butée active possibles
À partir d'une largeur de vantail de 900 mm : 2 chariots amortis possibles

Toutes les matières et tous les coloris des pages P.02 à P.20 du tarif sont livrables avec ce profil

PRIX PAR VANTAIL

Hauteur en mm		Ep. (mm)	1601 - 2550 mm							
Largeur en mm			600 à 700	701 à 800	801 à 900	901 à 1000	1001 à 1100	1101 à 1200	1201 à 1300	1301 à 1400
AA	Porte sans panneau									
AA01	Porte sans panneau	0	586	628	670	712	754	797	839	881
ME	Mé laminé 2 faces									
ME01	Mé laminé blanc	10	633	681	730	778	828	878	928	977
ME02	Mé laminé uni coloris	10	660	715	767	821	875	928	982	1036
ME03	Mé laminé bois / fantaisie	10	683	738	797	853	909	968	1024	1081
ME05	Mé laminé brillant	10	756	824	893	960	1030	1099	1165	1237
MD	MDF									
MD01	Façade MDF brut pour papier peint / MDF prêt à peindre	10	623	673	721	770	821	869	922	972
ST	Stratifié / Tissu effet cuir									
ST01	Stratifié GP1 1 face	10	812	891	969	1046	1127	1205		
ST11	Stratifié GP1 2 faces	10	968	1070	1174	1278	1381	1481		
ST02	Stratifié GP2 1 face	10	896	987	1079	1169	1262	1352		
ST22	Stratifié GP2 2 faces	10	1091	1216	1338	1460	1583	1703		
ST05	Tissu effet cuir 1 face	10	978	1082	1188	1292	1395	1501	1605	
ST06	Stratifié magnétique 1 face	10	1077	1190	1305	1420	1534	1649		
LM	MDF Laqué Mat									
LM01	MDF laqué mat 1 face	10	874	962	1049	1138	1228	1317	1404	1495
LM11	MDF laqué mat 2 faces	10	1030	1143	1255	1368	1480	1594	1705	1818
PL	Placage bois									
PL11	Placage GP1 : chêne de fil / chêne à nœuds 2 faces	9	1181	1308	1435	1560	1689	1814	1942	2075
PL02	Placage GP2: chêne à nœuds effet craquelé 2 faces	9	1181	1308	1435	1560	1689	1814	1942	2075
VS	Miroir / Verre 1 face									
VS01	Miroir argent	4	809	887	965	1043	1120	1200	1279	1356
VS02	Miroir bronze ou gris	4	855	942	1025	1111	1195	1280	1365	1451
VS13	Miroir dépoli	4	1024	1136	1252	1366	1479	1594	1707	1819
VS09	Verre brillant laqué gamme standard	4	900	994	1089	1184	1280	1373	1468	1562
VS10	Verre mat laqué gamme standard / Verre master-soft	4	1025	1138	1253	1367	1480	1595	1708	1823
VS11	Verre brillant laqué RAL	4	1430	1606	1785	1962	2138	2318	2494	2670
VS12	Verre dépoli laqué RAL	4	1580	1780	1981	2178	2380	2579	2779	2979
VS17	Verre "print"	4	1562	1760	1958	2157	2352	2553	2748	2946
VD	Miroir / Verre 2 faces									
VD01	Miroir argent	8	985	1091	1202	1310	1418	1527	1636	1744
VD02	Miroir bronze ou gris	8	1039	1157	1272	1391	1507	1627	1742	1860
VD13	Miroir dépoli	8	1478	1660	1848	2032	2215	2400	2586	2769
VD04	Verre de sécurité trempé : transparent	4	752	823	898	970	1042	1115	1188	1259
VD05	Verre de sécurité : blanc (opale)	33/2	830	917	1000	1087	1172	1256	1341	1428
VD06	Verre de sécurité trempé : satiné, bronze, gris ou noir extra	4	830	917	1000	1087	1172	1256	1341	1428
VD09	Verre brillant laqué gamme standard	8	1324	1481	1640	1798	1956	2113	2271	2429
VD10	Verre mat laqué gamme standard	8	1585	1783	1982	2178	2376	2574	2773	2972
VD11	Verre armé grandes mailles	6	830	917	1000	1087	1172	1256	1341	1428
VD12	Verre feuilleté avec film décoratif	33/2	997	1101	1202	1303	1407	1507	1607	1713
FM	Façade mixte									

Possibilité de choisir autant de répartitions et matériaux qu'on le souhaite : (voir exemple en page P.22)
Le coût est calculé en fonction de la répartition de la façade, basé sur la proportion des matériaux + prix de la traverse intermédiaire

5009_5001	Option traverse intermédiaire horizontale montée d'usine, hauteur 26 mm	Par traverse	Traverse Réf. 5001		65 €
5026_5001	Option traverse intermédiaire verticale montée d'usine, hauteur 26 mm	Par traverse			65 €
5009_5002	Option traverse intermédiaire horizontale montée d'usine, hauteur 16 mm Non disponible avec verre feuilleté, stratifié, miroir et verre 2 faces	Par traverse	Traverse Réf. 5002		65 €
5026_5002	Option traverse intermédiaire verticale montée d'usine, hauteur 16 mm Non disponible avec verre feuilleté, stratifié, miroir et verre 2 faces	Par traverse			65 €
5009_5126	Baguette aluminium 15 mm horizontale collée sur vantail (longueur max. 2500 mm)	Par baguette			55 €
5026_5126	Baguette aluminium 15 mm verticale collée sur vantail (longueur max. 2500 mm)	Par baguette			55 €
5009_5127	Baguette aluminium 25 mm horizontale collée sur vantail (longueur max. 2500 mm)	Par baguette			55 €
5026_5127	Baguette aluminium 25 mm verticale collée sur vantail (longueur max. 2500 mm)	Par baguette			55 €
5600	Fil horizontal pour les décors bois (hauteur maxi 2000 mm ou supérieure avec traverse)	Plus value par remplissage		+ 15% + prix traverse	
6001	Kit de synchronisation pour l'ouverture simultanée de 2 portes en opposition (largeur minimum d'un vantail = 900 mm)	Kit pour 2 portes			156 €
**5560	Profil alu. Finitions : L98 laqué couleur gamme standard	Plus-value par vantail			66 €
***5601	Plus-value MDF, placage bois laqué mat gamme RAL, SIKKENS (Préciser le coloris) Plus-value Profil L99 : laqué mat gamme RAL, SIKKENS (Préciser le coloris et la finition)	Par commande globale et réf. couleur			395 €

2200H SUSPENDUE

PORTE SUSPENDUE PROFIL ALUMINIUM LARGEUR 22 MM

LE PRIX POUR UNE PORTE COMPREND :

- 1 porte coulissante
- 1 système de suspension avec amortisseur intégré*
- 1 rail au plafond
- 1 guide au sol
- 1 cache pour rail plafond
- 1 joint de finition de profil (gris, noir ou blanc selon coloris de profil)

COLORIS DE PROFIL

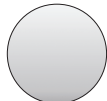

A01
Anodisé argent



A02
Anodisé noir mat



L05
Laqué champagne



L06
Laqué bronze foncé

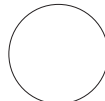

L01
Laqué blanc mat



L03P
Laqué gris poudré
RAL 7016



L04P
Laqué doré poudré



L98**
Laqué couleur
gamme standard
(Voir coloris P.10)



L99***
Laqué couleur RAL

** Plus-value voir option 5560

*** Plus-value voir option 5601

HAUTEUR DE BASE : de 1601 à 2550 mm,

- Possibilité de hauteur inférieure à 1601 mm : moins-value de 15% par rapport au tarif de base (option 5700).
- Possibilité de hauteur supérieure à 2550 mm : plus-value de 15% par rapport au tarif de base (option 5701).

HAUTEUR MAXIMUM : 2800 mm

LARGEUR MAXIMUM : 1400 mm

Pour plus d'informations techniques voir pages I.13 - I.15

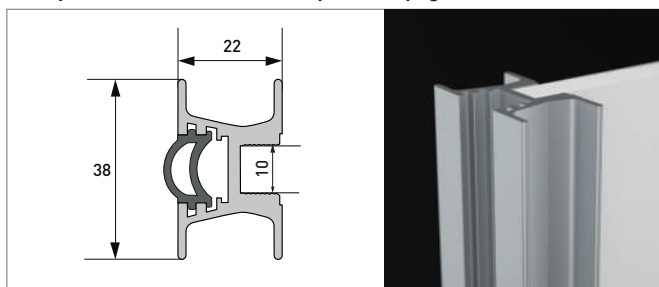

Profil vertical 2200

FIXATION SOUS-PLAFOND

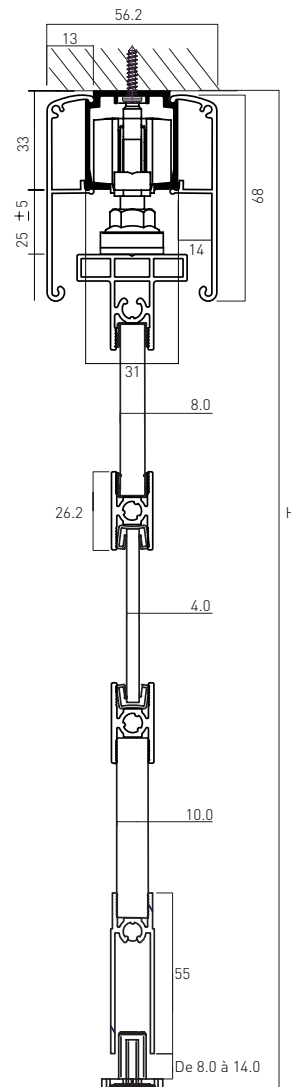

FIXATION MURALE

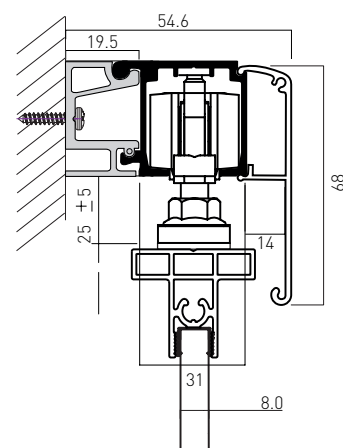

* À partir d'une largeur de vantail de 600 mm : 1 chariot amorti + 1 butée active possibles
À partir d'une largeur de vantail de 900 mm : 2 chariots amortis possibles

Toutes les matières et tous les coloris des pages P.02 à P.20 du tarif sont livrables avec ce profil

PRIX PAR VANTAIL

Hauteur en mm		Ep. (mm)	1601 - 2550 mm							
Largeur en mm			600 à 700	701 à 800	801 à 900	901 à 1000	1001 à 1100	1101 à 1200	1201 à 1300	1301 à 1400
AA	Porte sans panneau									
AA01	Porte sans panneau	0	586	628	670	712	754	797	839	881
ME	Mélaminé 2 faces									
ME01	Mélaminé blanc	10	633	681	730	778	828	878	928	977
ME02	Mélaminé uni coloris	10	660	715	767	821	875	928	982	1036
ME03	Mélaminé bois / fantaisie	10	683	738	797	853	909	968	1024	1081
ME05	Mélaminé brillant	10	756	824	893	960	1030	1099	1165	1237
MD	MDF									
MD01	Façade MDF brut pour papier peint / MDF prêt à peindre	10	623	673	721	770	821	869	922	972
ST	Stratifié / Tissu effet cuir									
ST01	Stratifié GP1 1 face	10	812	891	969	1046	1127	1205		
ST11	Stratifié GP1 2 faces	10	968	1070	1174	1278	1381	1481		
ST02	Stratifié GP2 1 face	10	896	987	1079	1169	1262	1352		
ST22	Stratifié GP2 2 faces	10	1091	1216	1338	1460	1583	1703		
ST05	Tissu effet cuir 1 face	10	978	1082	1188	1292	1395	1501	1605	
ST06	Stratifié magnétique 1 face	10	1077	1190	1305	1420	1534	1649		
LM	MDF Laqué Mat									
LM01	MDF laqué mat 1 face	10	874	962	1049	1138	1228	1317	1404	1495
LM11	MDF laqué mat 2 faces	10	1030	1143	1255	1368	1480	1594	1705	1818
PL	Placage bois									
PL11	Placage GP1 : chêne de fil / chêne à nœuds 2 faces	9	1181	1308	1435	1560	1689	1814	1942	2075
PL02	Placage GP2 : chêne à nœuds effet craquelé 2 faces	9	1181	1308	1435	1560	1689	1814	1942	2075
VS	Miroir / Verre 1 face									
VS01	Miroir argent	4	809	887	965	1043	1120	1200	1279	1356
VS02	Miroir bronze ou gris	4	855	942	1025	1111	1195	1280	1365	1451
VS13	Miroir dépoli	4	1024	1136	1252	1366	1479	1594	1707	1819
VS09	Verre brillant laqué gamme standard	4	900	994	1089	1184	1280	1373	1468	1562
VS10	Verre mat laqué gamme standard / Verre master-soft	4	1025	1138	1253	1367	1480	1595	1708	1823
VS11	Verre brillant laqué RAL	4	1430	1606	1785	1962	2138	2318	2494	2670
VS12	Verre dépoli laqué RAL	4	1580	1780	1981	2178	2380	2579	2779	2979
VS17	Verre "print"	4	1562	1760	1958	2157	2352	2553	2748	2946
VD	Miroir / Verre 2 faces									
VD01	Miroir argent	8	985	1091	1202	1310	1418	1527	1636	1744
VD02	Miroir bronze ou gris	8	1039	1157	1272	1391	1507	1627	1742	1860
VD13	Miroir dépoli	8	1478	1660	1848	2032	2215	2400	2586	2769
VD04	Verre de sécurité trempé : transparent	4	752	823	898	970	1042	1115	1188	1259
VD05	Verre de sécurité : blanc (opale)	33/2	830	917	1000	1087	1172	1256	1341	1428
VD06	Verre de sécurité trempé : satiné, bronze, gris ou noir extra	4	830	917	1000	1087	1172	1256	1341	1428
VD09	Verre brillant laqué gamme standard	8	1324	1481	1640	1798	1956	2113	2271	2429
VD10	Verre mat laqué gamme standard	8	1585	1783	1982	2178	2376	2574	2773	2972
VD11	Verre armé grandes mailles	6	830	917	1000	1087	1172	1256	1341	1428
VD12	Verre feuilleté avec film décoratif	33/2	997	1101	1202	1303	1407	1507	1607	1713
FM	Façade mixte									

Possibilité de choisir autant de répartitions et matériaux qu'on le souhaite : (voir exemple en page P.22)
Le coût est calculé en fonction de la répartition de la façade, basé sur la proportion des matériaux + prix de la traverse intermédiaire

5009_5001	Option traverse intermédiaire horizontale montée d'usine, hauteur 26 mm	Par traverse	Traverse Réf. 5001		65 €
5026_5001	Option traverse intermédiaire verticale montée d'usine, hauteur 26 mm	Par traverse			65 €
5009_5002	Option traverse intermédiaire horizontale montée d'usine, hauteur 16 mm Non disponible avec verre feuilleté, stratifié, miroir et verre 2 face	Par traverse	Traverse Réf. 5002		65 €
5026_5002	Option traverse intermédiaire verticale montée d'usine, hauteur 16 mm Non disponible avec verre feuilleté, stratifié, miroir et verre 2 faces	Par traverse			65 €
5009_5126	Baguette aluminium 15 mm horizontale collée sur vantail (longueur max. 2500 mm)	Par baguette			55 €
5026_5126	Baguette aluminium 15 mm verticale collée sur vantail (longueur max. 2500 mm)	Par baguette			55 €
5009_5127	Baguette aluminium 25 mm horizontale collée sur vantail (longueur max. 2500 mm)	Par baguette			55 €
5026_5127	Baguette aluminium 25 mm verticale collée sur vantail (longueur max. 2500 mm)	Par baguette			55 €
5600	Fil horizontal pour les décors bois (hauteur maxi 2000 mm ou supérieure avec traverse)	Plus value par remplissage		+ 15% + prix traverse	
6001	Kit de synchronisation pour l'ouverture simultanée de 2 portes en opposition (largeur minimum d'un vantail = 900 mm)	Kit pour 2 portes			156 €
**5560	Profil alu. Finitions : L98 laqué couleur gamme standard	Plus-value par vantail			66 €
***5601	Plus-value MDF, placage bois laqué mat gamme RAL, SIKKENS (Préciser le coloris) Plus-value Profil L99 : laqué mat gamme RAL, SIKKENS (Préciser le coloris et la finition)	Par commande globale et réf. couleur			395 €

208H SUSPENDUE

PORTE SUSPENDUE SANS CADRE AVEC AMORTISSEUR DOUBLE

LE PRIX POUR UNE PORTE COMPREND :

- 1 porte coulissante
- 1 système de suspension avec amortisseur intégré*
- 1 rail au plafond
- 1 guide au sol
- 1 cache pour rail plafond

COLORIS DE RAIL ET CACHE-RAIL PLAFOND

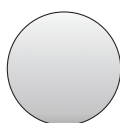

A01
Anodisé argent

HAUTEUR DE BASE : de 1601 à 2585 mm,

- Possibilité de hauteur inférieure à 1601 mm : moins-value de 15% par rapport au tarif de base (option 5700).

HAUTEUR MAXIMUM : 2585 mm rail compris

LARGEUR MAXIMUM : 1300 mm

FIXATION MURALE

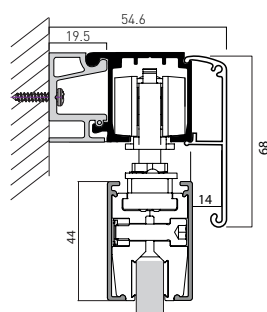

FIXATION SOUS-PLAFOND

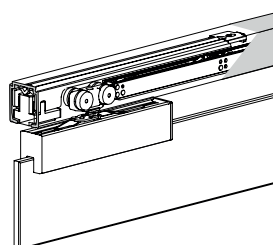
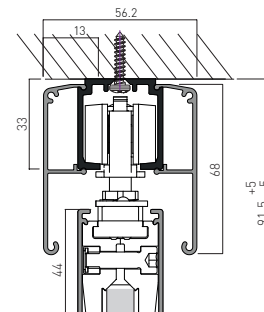

Système de suspension avec frein intégré

Pour plus d'informations techniques voir pages I.13 - I.15

		PRIX PAR VANTAIL							
Hauteur en mm		Ep. (mm)	1601 - 2585 mm						
Largeur en mm			600 à 700	701 à 800	801 à 900	901 à 1000	1001 à 1100	1101 à 1200	1201 à 1300
AA	Porte sans panneau								
AA01	Porte sans panneau	0	587	650	721	777	839	902	966
VS	Verre 2 faces								
VS24	Verre de sécurité trempé : transparent	8	928	1030	1129	1229	1330	1432	1531
VS25	Verre de sécurité trempé : satiné, bronze ou gris	8	1132	1264	1395	1527	1658	1788	1921

5893	Option sablage 1 face sur verre ou miroir mat ou brillant		Plus-value par vantail	461 €
6003	Kit de synchronisation pour l'ouverture simultanée de 2 portes verre en opposition (largeur minimum d'un vantail = 800 mm)		Kit pour 2 portes	156 €
8081_INX	Paire poignée bâton de maréchal pour porte 208H long. 700 mm, entraxe 500 mm, diamètre 32 mm, profondeur : 78 mm. Inox		Par paire	283 €
8082_CHB	Paire poignée pour porte 208H long. 185 mm, larg. 25 mm, entraxe 160 mm, prof. 28 mm. Chrome brillant		Par paire	103 €
8083_CHB	Paire poignée pour porte 208H long. 216 mm, larg. 10 mm entraxe 192 mm, prof. 26 mm. Chrome brillant		Par paire	86 €
8139_INX	Poignée coquille traversante pour porte 208H Diamètre : 60 mm, Inox mat		Par poignée	123 €

* À partir d'une largeur de vantail de 800 mm : 2 chariots amortis possibles



VERRE TREMPÉ POUR PORTE SUSPENDUE SANS CADRE ALUMINIUM 208 (8 MM)

VS24 Verre de sécurité trempé : transparent

VS25 Verre de sécurité trempé : satiné, bronze ou gris

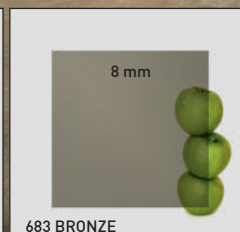
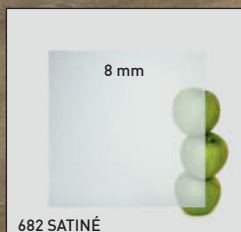
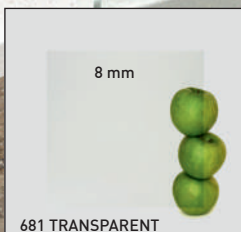

240H SUSPENDUE

**PORTE SUSPENDUE SANS CADRE, ÉPAISSEUR 38 À 40 MM
AVEC AMORTISSEUR DOUBLE**

LE PRIX POUR UNE PORTE COMPREND :

- 1 porte coulissante
- 1 système de suspension avec amortisseur intégré*
- 1 rail au plafond
- 1 guide au sol
- 1 cache pour rail plafond

COLORIS DE RAIL ET CACHE-RAIL PLAFOND



A01 Anodisé argent **A02** Anodisé noir mat **L05** Laqué champagne **L06** Laqué bronze foncé **L01** Laqué blanc mat



L03P Laqué gris poudré RAL 7016 **L04P** Laqué doré poudré **L98**** Laqué couleur gamme standard (Voir coloris P.10) **L99***** Laqué couleur RAL

** Plus-value voir option 5560

*** Plus-value voir option 5601

HAUTEUR DE BASE : de 1601 à 2550 mm,

- Possibilité de hauteur inférieure à 1601 mm : moins-value de 15% par rapport au tarif de base (option 5700).
- Possibilité de hauteur supérieure à 2550 mm : plus-value de 15% par rapport au tarif de base (option 5701).

HAUTEUR MAXIMUM : 2800 mm

LARGEUR MAXIMUM : 1300 mm

FIXATION SOUS-PLAFOND

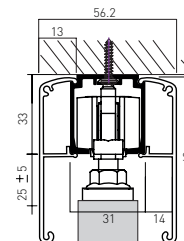

FIXATION MURALE

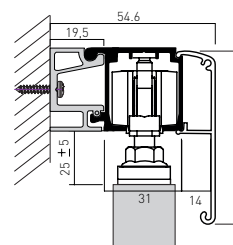

Pour plus d'informations techniques voir pages I.13 - I.15

PRIX PAR VANTAIL

Hauteur en mm	Ep. (mm)	1601 - 2550 mm							
		600 à 700	701 à 800	801 à 900	901 à 1000	1001 à 1100	1101 à 1200	1201 à 1300	
AA Porte sans panneau									
AA01	Porte sans panneau	0	460	481	498	536	553	572	590
MD MDF									
MD01	Façade MDF brut pour papier peint	38	552	578	596	644	664	687	710
ST Stratifié									
ST01	Stratifié GP1 (pages A.06 - A.07 uniquement) 1 face (largeur maxi 1 vantail : 1200 mm)	40	855	938	1019	1099	1179	1259	
ST11	Stratifié GP1 (pages A.06 - A.07 uniquement) 2 faces (largeur maxi 1 vantail : 1200 mm)	40	984	1078	1263	1263	1356	1448	
ST02	Stratifié GP2 Fenix uniquement 1 face	40	898	985	1069	1154	1239	1322	
ST22	Stratifié GP2 Fenix uniquement 2 faces	40	1053	1168	1287	1402	1517	1634	
LM MDF Laqué Mat									
LM11	MDF laqué mat 2 faces	38	1038	1154	1266	1382	1496	1607	1723

****5560 Profil alu. Finitions : L98 laqué couleur gamme standard** Plus-value par vantail 66 €

*****5601 Plus-value MDF, placage bois laqué mat gamme RAL, SIKKENS (Préciser le coloris) Plus-value Profil L99 : laqué mat gamme RAL, SIKKENS (Préciser le coloris et la finition)** Par commande globale et réf. couleur 395 €

6001 Kit de synchronisation pour l'ouverture simultanée de 2 portes en opposition (largeur minimum d'un vantail 800 mm) Kit pour 2 portes 156 €

8090_INX Rosace à condamnation Kit complet pour porte coulissante avec poignée cuvette ronde. Inox Serrure à crochet, diamètre 60 mm  Par poignée 156 €

8091_CHR Doigt de tirage Diamètre 30 mm. Chromé  Par poignée 55 €

Les prix indiqués ci-dessus n'incluent pas la fourniture de poignées

Choix des poignées pour porte 240H uniquement: voir page Z.05 du tarif.

* À partir d'une largeur de vantail de 600 mm : 1 chariot amorti + 1 butée active possibles
À partir d'une largeur de vantail de 800 mm : 2 chariots amortis possibles



3000H SUSPENDUE

EN COMPLÉMENT DE LA VERRIÈRE 3000F

PORTE SUSPENDUE AVEC AMORTISSEUR DOUBLE PROFIL ALUMINIUM LARGEUR 30 MM

LE PRIX POUR UNE PORTE COMPREND :

- 1 porte coulissante
- 1 système de suspension avec amortisseur intégré*
- 1 rail au plafond
- 1 guide au sol
- 1 cache pour rail plafond

COLORIS DE PROFIL

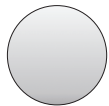

A01
Anodisé argent



A02
Anodisé noir mat



L05
Laqué champagne



L06
Laqué bronze foncé

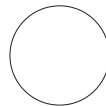

L01
Laqué blanc mat

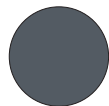

L03P
Laqué gris poudré
RAL 7016

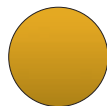

L04P
Laqué doré poudré



L98**
Laqué couleur
gamme standard
(Voir coloris P.10)



L99***
Laqué couleur RAL

** Plus-value voir option 5560

*** Plus-value voir option 5601

HAUTEUR DE BASE : de 1601 à 2550 mm,

- Possibilité de hauteur inférieure à 1601 mm : moins-value de 15% par rapport au tarif de base (option 5700).
- Possibilité de hauteur supérieure à 2550 mm : plus-value de 15% par rapport au tarif de base (option 5701).

HAUTEUR MAXIMUM : 2800 mm

LARGEUR MAXIMUM : 1400 mm

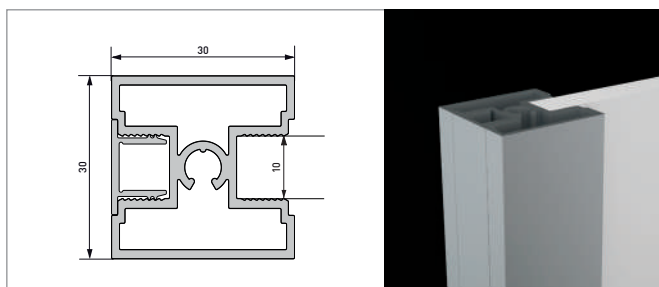

Profil vertical 3000

FIXATION SOUS-PLAFOND

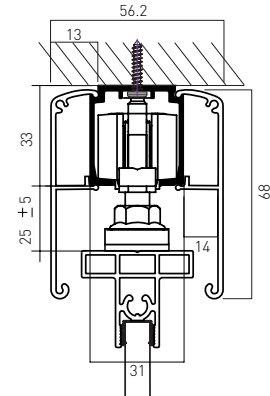

FIXATION MURALE

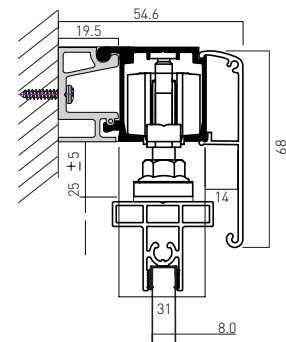

Pour plus d'informations techniques
voir pages I.13 - I.15

8080 Poignée en C à coller
L. 40 x H. 170 mm x ép. 6 mm.
8080_ARG : Anodisé argent, **8080_NOR** : laqué noir, **8080_BLC** : blanc

Par poignée



32 €

8028 Poignée pour verrière d'atelier 3000H
Dimensions : long. 90 mm x larg. 22 mm x haut. 23 mm. Entraxe 77 mm.
Disponible en finitions : **8028_ARG** : argent, **8028_NOR** : noir et **8028_BLC** : laqué blanc.

Unité



35 €

* À partir d'une largeur de vantail de 600 mm : 1 chariot amorti + 1 butée active possibles
À partir d'une largeur de vantail de 900 mm : 2 chariots amortis possibles

Toutes les matières et tous les coloris des pages P.02 à P.20 du tarif sont livrables avec ce profil

PRIX PAR VANTAIL

Hauteur en mm		Ep. (mm)	1601 - 2550 mm							
Largeur en mm			600 à 700	701 à 800	801 à 900	901 à 1000	1001 à 1100	1101 à 1200	1201 à 1300	1301 à 1400
AA	Porte sans panneau									
AA01	Porte sans panneau	0	586	628	670	712	754	797	839	881
ME	Mé laminé 2 faces									
ME01	Mé laminé blanc	10	633	681	730	778	828	878	928	977
ME02	Mé laminé uni coloris	10	660	715	767	821	875	928	982	1036
ME03	Mé laminé bois / fantaisie	10	683	738	797	853	909	968	1024	1081
ME05	Mé laminé brillant	10	756	824	893	960	1030	1099	1165	1237
MD	MDF									
MD01	Façade MDF brut pour papier peint / MDF prêt à peindre	10	623	673	721	770	821	869	922	972
ST	Stratifié / Tissu effet cuir									
ST01	Stratifié GP1 1 face	10	812	891	969	1046	1127	1205		
ST11	Stratifié GP1 2 faces	10	968	1070	1174	1278	1381	1481		
ST02	Stratifié GP2 1 face	10	896	987	1079	1169	1262	1352		
ST22	Stratifié GP2 2 faces	10	1091	1216	1338	1460	1583	1703		
ST05	Tissu effet cuir 1 face	10	978	1082	1188	1292	1395	1501	1605	
ST06	Stratifié magnétique 1 face	10	1077	1190	1305	1420	1534	1649		
LM	MDF Laqué Mat									
LM01	MDF laqué mat 1 face	10	874	962	1049	1138	1228	1317	1404	1495
LM11	MDF laqué mat 2 faces	10	1030	1143	1255	1368	1480	1594	1705	1818
PL	Placage bois									
PL11	Placage GP1: chêne de fil / chêne à nœuds 2 faces	9	1181	1308	1435	1560	1689	1814	1942	2075
PL02	Placage GP2: chêne à nœuds effet craquelé 2 faces	9	1181	1308	1435	1560	1689	1814	1942	2075
VS	Miroir / Verre 1 face									
VS01	Miroir argent	4	809	887	965	1043	1120	1200	1279	1356
VS02	Miroir bronze ou gris	4	855	942	1025	1111	1195	1280	1365	1451
VS13	Miroir dépoli	4	1024	1136	1252	1366	1479	1594	1707	1819
VS09	Verre brillant laqué gamme standard	4	900	994	1089	1184	1280	1373	1468	1562
VS10	Verre mat laqué gamme standard / Verre master-soft	4	1025	1138	1253	1367	1480	1595	1708	1823
VS11	Verre brillant laqué RAL	4	1430	1606	1785	1962	2138	2318	2494	2670
VS12	Verre dépoli laqué RAL	4	1580	1780	1981	2178	2380	2579	2779	2979
VS17	Verre "print"	4	1562	1760	1958	2157	2352	2553	2748	2946
VD	Miroir / Verre 2 faces									
VD01	Miroir argent	8	985	1091	1202	1310	1418	1527	1636	1744
VD02	Miroir bronze ou gris	8	1039	1157	1272	1391	1507	1627	1742	1860
VD13	Miroir dépoli	8	1478	1660	1848	2032	2215	2400	2586	2769
VD04	Verre de sécurité trempé: transparent	4	752	823	898	970	1042	1115	1188	1259
VD05	Verre de sécurité: blanc (opale)	33/2	830	917	1000	1087	1172	1256	1341	1428
VD06	Verre de sécurité trempé: satiné, bronze, gris ou noir extra	4	830	917	1000	1087	1172	1256	1341	1428
VD09	Verre brillant laqué gamme standard	8	1324	1481	1640	1798	1956	2113	2271	2429
VD10	Verre mat laqué gamme standard	8	1585	1783	1982	2178	2376	2574	2773	2972
VD11	Verre armé grandes mailles	6	830	917	1000	1087	1172	1256	1341	1428
VD12	Verre feuilleté avec film décoratif	33/2	997	1101	1202	1303	1407	1507	1607	1713
FM	Façade mixte									

Possibilité de choisir autant de répartitions et matériaux qu'on le souhaite :

Le coût est calculé en fonction de la répartition de la façade, basé sur la proportion des matériaux + prix de la traverse intermédiaire

(voir exemple en page P.22)

5009_5001	Option traverse intermédiaire horizontale montée d'usine, hauteur 26 mm	Par traverse	Traverse Réf. 5001		65 €
5026_5001	Option traverse intermédiaire verticale montée d'usine, hauteur 26 mm	Par traverse			65 €
5009_5126	Baguette aluminium 15 mm horizontale collée sur vantail (longueur max. 2500 mm)	Par baguette			55 €
5026_5126	Baguette aluminium 15 mm verticale collée sur vantail (longueur max. 2500 mm)	Par baguette			55 €
5009_5127	Baguette aluminium 25 mm horizontale collée sur vantail (longueur max. 2500 mm)	Par baguette			55 €
5026_5127	Baguette aluminium 25 mm verticale collée sur vantail (longueur max. 2500 mm)	Par baguette			55 €
5600	Fil horizontal pour les décors bois (hauteur maxi 2000 mm ou supérieure avec traverse)	Plus valeur par remplissage		+ 15% + prix traverse	
6001	Kit de synchronisation pour l'ouverture simultanée de 2 portes en opposition (largeur minimum d'un vantail = 900 mm)	Kit pour 2 portes			156 €
**5560	Profil alu. Finitions : L98 laqué couleur gamme standard	Plus-valeur par vantail			66 €
***5601	Plus-valeur MDF, placage bois laqué mat gamme RAL, SIKKENS (Préciser le coloris) Plus-valeur Profil alu L99: laqué mat gamme RAL, SIKKENS (Préciser le coloris et la finition)	Par commande globale et réf. couleur			395 €

6500B BATTANTE

EN COMPLÉMENT DE LA VERRIÈRE 3000F

PORTE BATTANTE PROFIL ALUMINIUM LARGEUR 65 MM

LE PRIX POUR UNE PORTE COMPREND :

- 1 porte battante
- le dormant en aluminium
- les joints brosses
- les charnières encastrées pour une ouverture à 155°
- 1 serrure à rouleau

COLORIS DE PROFIL

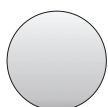

A01
Anodisé argent



A02
Anodisé noir mat

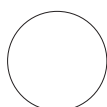

L01
Laqué blanc mat

HAUTEUR DE BASE : de 1800 à 2550 mm dormant compris,

- Possibilité de hauteur inférieure à 1800 mm :
moins-value de 15% par rapport au tarif de base (option 5700)
(hauteur minimum 1200 mm).

HAUTEUR MAXIMUM SANS IMPOSTE : 2550 mm dormant compris

HAUTEUR MAXIMUM AVEC IMPOSTE : 2800 mm dormant compris

LARGEUR MAXIMUM : 1140 mm dormant compris

LARGEUR MINIMUM : 600 mm dormant compris

Nous conseillons la fixation des charnières côté mur pour une bonne stabilité de l'ensemble. Si le dormant avec charnières est fixé sur une verrière fixe, nous ne pouvons garantir sa stabilité.

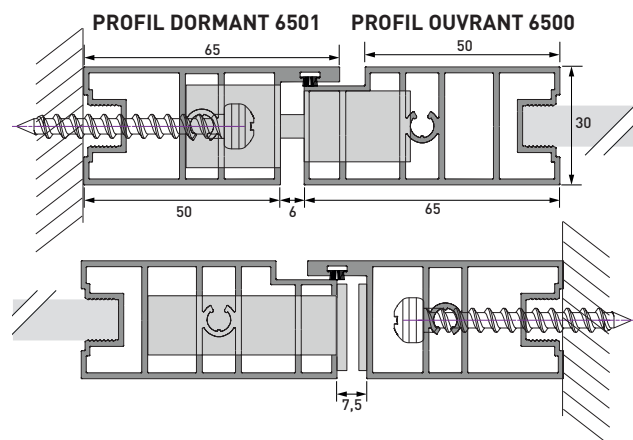

Pour plus d'informations techniques
voir pages I.19 - I.20

MODÈLE DORMANT :

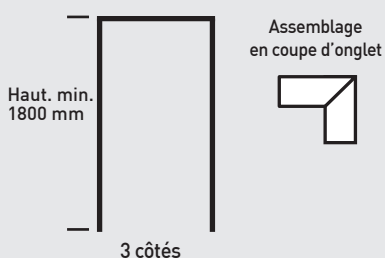

PORTE AVEC IMPOSTE (OPTION 5867) :

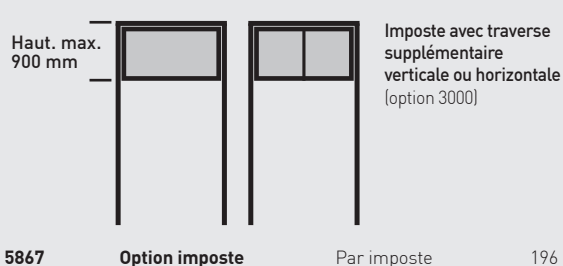

5009_3000	Option traverse intermédiaire horizontale montée d'usine, hauteur 30 mm	Par traverse	65 €
5026_3000	Option traverse intermédiaire verticale montée d'usine, hauteur 30 mm	Par traverse	65 €

Toutes les matières et tous les coloris des pages P.02 à P.20 du tarif sont livrables avec ce profil

PRIX PAR VANTAIL

Hauteur en mm dormant inclus		Ep. (mm)	1800 - 2400 mm			
Largeur en mm dormant inclus			inf. à 700	701 à 800	801 à 900	901 à 1140
AA	Porte sans panneau					
AA01	Porte sans panneau	0	1053	1128	1189	1250
ME	Mé laminé 2 faces					
ME01	Mé laminé blanc	10	1128	1203	1279	1352
ME02	Mé laminé uni coloris	10	1174	1264	1339	1428
ME03	Mé laminé bois / fantaisie	10	1203	1279	1384	1442
ME05	Mé laminé brillant	10	1279	1352	1428	1473
MD	MDF					
MD01	Façade MDF brut pour papier peint / MDF prêt à peindre	10	1114	1189	1264	1338
ST	Stratifié					
ST11	Stratifié GP1 2 faces (largeur maxi 1 vantail : 1200 mm)	10	1296	1435	1573	1709
ST22	Stratifié GP2 2 faces	10	1465	1630	1793	1957
LM	MDF Laqué Mat					
LM11	MDF laqué mat 2 faces	10	1507	1662	1792	1883
PL	Placage bois					
PL11	Placage GP1: chêne de fil / chêne à nœuds 2 faces	9	1611	1781	1948	2118
PL02	Placage GP2: chêne à nœuds effet craquelé 2 faces	9	1689	1858	2012	2182
VD	Miroir / Verre 2 faces					
VD01	Miroir argent	8	1320	1465	1611	1758
VD02	Miroir bronze ou gris	8	1394	1552	1707	1866
VD13	Miroir dépoli	8	1558	1689	1818	1948
VD04	Verre de sécurité trempé: transparent	4	1039	1104	1203	1299
VD05	Verre de sécurité: blanc (opale)	33/2	1169	1229	1343	1459
VD06	Verre de sécurité trempé: satiné, bronze, gris ou noir extra	4	1169	1229	1343	1459
VD09	Verre brillant laqué gamme standard	8	1495	1585	1637	1740
VD10	Verre mat laqué gamme standard	8	1623	1716	1767	1870
VD11	Verre armé grandes mailles	6	1169	1229	1343	1459
VD12	Verre feuilleté avec film décoratif	33/2	1338	1473	1611	1748
FM	Façade mixte					

Possibilité de choisir autant de répartitions et matériaux qu'on le souhaite:

Le coût est calculé en fonction de la répartition de la façade, basé sur la proportion des matériaux + prix de la traverse intermédiaire

(voir exemple en page P.22)

Système A : composé de tasseaux et de cornières

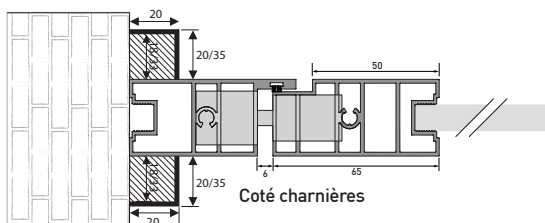

8060 **Serrure pour verrière 6500B**
Par serrure (cylindre compris)
225 €

8062 **Poignée pour verrière 6500B**
Par paire
129 €

Dimensions : haut. 225 mm
x larg. 24 mm x ep. 8 mm. Entraxe 195 mm.
Disponible en finitions:
8062_ALU: Alu, **8062_NOR**: Noir
et **8062_BLC**: Blanc.
Une garniture est composée d'une
béquille déportée et d'une béquille droite.

Pour avoir un système complet de fermeture, les références 8060 serrure et 8062 poignée pour verrière devront être associées.

8028	Poignée pour verrière d'atelier 6500B Dimensions : long. 90 mm x larg. 22 mm x haut. 23 mm. Entraxe 77 mm. Disponible en finitions : 8028_ARG : argent, 8028_NOR : noir et 8028_BLC : laqué Blanc.	Unité		35 €
5009_5126	Baguette aluminium 15 mm horizontale collée sur vantail (longueur max. 2500 mm)	Par baguette		55 €
5026_5126	Baguette aluminium 15 mm verticale collée sur vantail (longueur max. 2500 mm)	Par baguette		55 €
5009_5127	Baguette aluminium 25 mm horizontale collée sur vantail (longueur max. 2500 mm)	Par baguette		55 €
5026_5127	Baguette aluminium 25 mm verticale collée sur vantail (longueur max. 2500 mm)	Par baguette		55 €
5600	Fil horizontal pour les décors bois (hauteur maxi 2000 mm ou supérieure avec traverse)	Plus valeur par remplissage		+ 15% + prix traverse

3000F VERRIÈRE D'INTÉRIEUR

**CLOISON FIXE
PROFIL ALUMINIUM LARGEUR 30 MM**

LE PRIX POUR UNE VERRIÈRE FIXE COMPREND :

- 1 chassis fixe avec verre
- les parclozes et tasseaux pour fixation du chassis
- les caches en cas d'ouverture latérale

COLORIS DE PROFIL

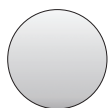

A01
Anodisé argent



A02
Anodisé noir mat



L05
Laqué champagne



L06
Laqué bronze foncé

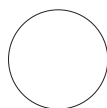

L01
Laqué blanc mat

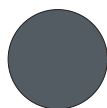

L03P
Laqué gris poudré RAL 7016

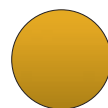

L04P
Laqué doré poudré

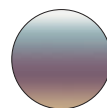

L98*
Laqué couleur gamme standard
(Voir coloris P.10)



L99**
Laqué couleur RAL

* Plus-value voir option 5560

** Plus-value voir option 5601

HAUTEUR MAXIMUM : 2700 mm

LARGEUR MAXIMUM : 2800 mm

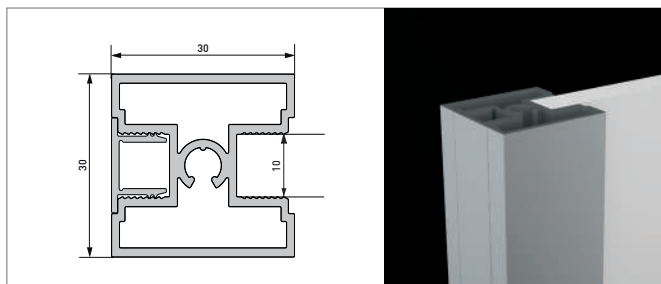

Profil vertical 3000

La dimension maximale de la verrière SANS TRAVERSE est de 1400 x 2500 mm.

Nous ne recommandons pas l'utilisation de verrières comme parois de douche ou pour les poser au sol dans une pièce humide. Dans de telles conditions, la garantie de la verrière ne s'appliquera pas en cas de dommages.



PRIX PAR VERRIÈRE FIXE AVEC VERRE TRANSPARENT

VERRE TREMPÉ TRANSPARENT (VD04)

Largeur ouverture en mm	VERRE TREMPÉ TRANSPARENT (VD04)													
	Jusqu'à 400	401 à 600	601 à 800	801 à 1000	1001 à 1200	1201 à 1400	1401 à 1600	1601 à 1800	1801 à 2000	2001 à 2200	2201 à 2400	2401 à 2600	2601 à 2800	
Nombre de traverses	0	1	1	2	2	3	3	4	4	5	5	6	6	
Hauteur ouverture en mm	Jusqu'à 600	229	366	407	630	670	856	897	1060	1099	1205	1244	1389	1427
	601 à 800	279	407	451	683	726	922	966	1133	1180	1293	1339	1490	1533
	801 à 1000	327	445	496	733	784	985	1035	1212	1263	1383	1433	1592	1642
	1001 à 1200	378	482	541	784	843	1048	1106	1289	1344	1471	1527	1692	1748
	1201 à 1400	427	520	586	835	899	1112	1175	1365	1427	1558	1623	1791	1857
	1401 à 1600	477	559	629	887	955	1175	1245	1439	1508	1648	1719	1894	
	1601 à 1800	526	597	674	938	1014	1240	1316	1516	1593	1735			
	1801 à 2000	578	637	720	988	1070	1302	1385	1593	1674				
	2001 à 2200	627	675	764	1038	1128	1367	1455	1668					
	2201 à 2400	676	715	810	1089	1186	1429	1524						
2401 à 2700	726	753	854	1140	1244	1495								

PRIX PAR VERRIÈRE FIXE AVEC VERRE DÉCOR OU COLORÉ, MÉLAMINÉ, STRATIFIÉ, LAQUE, PLACAGE***

VERRE FEUILLETÉ OPALE (VD05), VERRE TREMPÉ SATINÉ, BRONZE, GRIS OU NOIR EXTRA (VD06), VERRE BRILLANT LAQUÉ, (VD09), VERRE MAT LAQUÉ (VD10), ARMÉ (VD11), AVEC FILM DÉCORATIF (VD12), MIROIRS (VD01, VD02, VD13), MÉLAMINÉ, STRATIFIÉ, LAQUE, PLACAGE

Largeur ouverture en mm	VERRE FEUILLETÉ OPALE (VD05), VERRE TREMPÉ SATINÉ, BRONZE, GRIS OU NOIR EXTRA (VD06), VERRE BRILLANT LAQUÉ, (VD09), VERRE MAT LAQUÉ (VD10), ARMÉ (VD11), AVEC FILM DÉCORATIF (VD12), MIROIRS (VD01, VD02, VD13), MÉLAMINÉ, STRATIFIÉ, LAQUE, PLACAGE													
	Jusqu'à 400	401 à 600	601 à 800	801 à 1000	1001 à 1200	1201 à 1400	1401 à 1600	1601 à 1800	1801 à 2000	2001 à 2200	2201 à 2400	2401 à 2600	2601 à 2800	
Nombre de traverses	0	1	1	2	2	3	3	4	4	5	5	6	6	
Hauteur ouverture en mm	Jusqu'à 600	264	423	478	723	779	987	1044	1225	1283	1409	1466	1629	1686
	601 à 800	326	478	549	804	874	1092	1163	1358	1427	1564	1634	1809	1877
	801 à 1000	388	536	620	889	931	1201	1283	1489	1570	1722	1804	1992	2072
	1001 à 1200	452	594	688	969	1063	1305	1402	1621	1716	1876	1971	2172	2266
	1201 à 1400	513	649	759	1050	1157	1415	1520	1753	1859	2034	2139	2352	2461
	1401 à 1600	577	710	826	1131	1252	1520	1640	1884	2000	2190	2308	2532	
	1601 à 1800	639	764	897	1214	1345	1628	1759	2015	2145	2346			
	1801 à 2000	698	822	966	1296	1439	1733	1876	2145	2291				
	2001 à 2200	763	880	1035	1380	1533	1839	1996	2277					
	2201 à 2400	824	936	1105	1461	1629	1947	2116						
2401 à 2700	889	993	1174	1543	1723	2052								

*** Le coût est calculé en fonction de la répartition de la verrière, basé sur la proportion des matériaux + prix de la traverse intermédiaire horizontales uniquement (65 €).

5009_3000	Option traverse intermédiaire horizontale montée d'usine, hauteur 30 mm	Par traverse	65 €
5026_3000	Option traverse intermédiaire verticale supplémentaire montée d'usine, hauteur 30 mm	Par traverse	65 €
5702	Kit d'angle Composé de: 2 clips (3001), 1 traverse verticale (3000), 4 plats de 15 (5126)	Par kit (hauteur max. 2700 mm)	174 €
*5560	Profil alu. Finitions : L98 laqué couleur gamme standard	Plus-value par vantail	66 €
**5601	Plus-value MDF, placage bois laqué mat gamme RAL, SIKKENS (Préciser le coloris) Plus-value Profil L99 : laqué mat gamme RAL, SIKKENS (Préciser le coloris et la finition)	Par commande globale et réf. couleur	395 €
5009_5126	Baguette aluminium 15 mm horizontale collée sur vantail (longueur max. 2500 mm)	Par baguette	55 €
5026_5126	Baguette aluminium 15 mm verticale collée sur vantail (longueur max. 2500 mm)	Par baguette	55 €
5009_5127	Baguette aluminium 25 mm horizontale collée sur vantail (longueur max. 2500 mm)	Par baguette	55 €
5026_5127	Baguette aluminium 25 mm verticale collée sur vantail (longueur max. 2500 mm)	Par baguette	55 €
6000	Verrière pan coupé (voir page P.38 du tarif) Pour chaque verre concerné par la découpe pan coupé, il faudra ajouter l'option 5842 coupe biseau dans verre/miroir (voir page A.23)	Plus-value par verrière	213 €

Système A : composé de tasseaux larg. 18 mm ou 33 mm et de cornières larg. 20 ou 35 mm

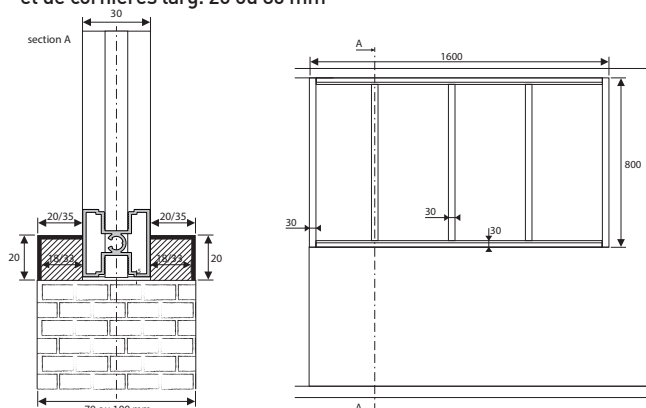





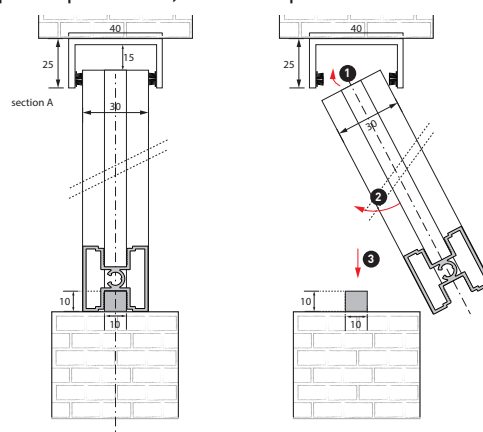

Pour plus d'informations techniques voir pages I.16 - I.18

Système B : composé de profil carré 10 x 10 mm, profil supérieur en U, 2 balais anti-poussière noirs adhésifs

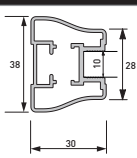
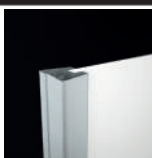
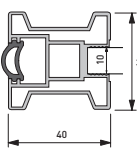

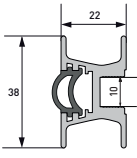
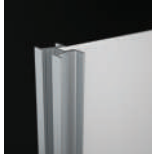
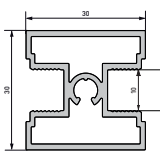
ACCESSOIRES POUR PORTES SUSPENDUES À CADRE ALUMINIUM

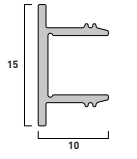
Les profils







	Réf.	Désignation	Prix unitaire	Unité de vente	Long. maxi (mm)
 	1000	Profil 1000 (largeur 30 mm) Coloris disponibles : <input type="radio"/> A01 : Anodisé argent <input type="radio"/> A02 : Anodisé noir mat	36 € 42 €	ML (minimum de facturation : 1 ML)	5 000
 	1400	Profil 1400 (largeur 40 mm), joint inclus Coloris disponibles : <input type="radio"/> A01 : Anodisé argent <input type="radio"/> A02 : Anodisé noir mat <input type="radio"/> L05 : Laqué champagne <input type="radio"/> L06 : Laqué bronze foncé <input type="radio"/> L01 : Laqué blanc mat <input type="radio"/> L03P : Laqué gris poudré (RAL 7016) <input type="radio"/> L04P : Laqué doré poudré <input type="radio"/> L98* : Laqué couleur gamme standard <input type="radio"/> L99** : Laqué couleur RAL	42 € 52 €	ML (minimum de facturation : 1 ML)	5 000
 	2200	Profil 2200 (largeur 22 mm), joint inclus Coloris disponibles : <input type="radio"/> A01 : Anodisé argent <input type="radio"/> A02 : Anodisé noir mat <input type="radio"/> L05 : Laqué champagne <input type="radio"/> L06 : Laqué bronze foncé <input type="radio"/> L01 : Laqué blanc mat <input type="radio"/> L03P : Laqué gris poudré (RAL 7016) <input type="radio"/> L04P : Laqué doré poudré <input type="radio"/> L98* : Laqué couleur gamme standard <input type="radio"/> L99** : Laqué couleur RAL	42 € 52 €	ML (minimum de facturation : 1 ML)	5 000
 	3000	Profil 3000 (largeur 30 mm) Coloris disponibles : <input type="radio"/> A01 : Anodisé argent <input type="radio"/> A02 : Anodisé noir mat <input type="radio"/> L01 : Laqué blanc mat <input type="radio"/> L05 : Laqué champagne <input type="radio"/> L06 : Laqué bronze foncé <input type="radio"/> L03P : Laqué gris poudré (RAL 7016) <input type="radio"/> L04P : Laqué doré poudré <input type="radio"/> L98* : Laqué couleur gamme standard <input type="radio"/> L99** : Laqué couleur RAL	42 € 52 €	ML (minimum de facturation : 1 ML)	5 000
 	3001	Clip pour profil 3000 Coloris disponibles : <input type="radio"/> A01 : Anodisé argent <input type="radio"/> A02 : Anodisé noir mat <input type="radio"/> L01 : Laqué blanc mat <input type="radio"/> L05 : Laqué champagne <input type="radio"/> L06 : Laqué bronze foncé <input type="radio"/> L03P : Laqué gris poudré (RAL 7016) <input type="radio"/> L04P : Laqué doré poudré <input type="radio"/> L98* : Laqué couleur gamme standard <input type="radio"/> L99** : Laqué couleur RAL	11 € 12 €	ML (minimum de facturation : 1 ML)	5 000

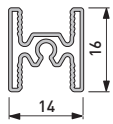
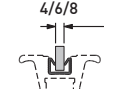
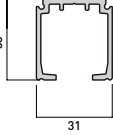
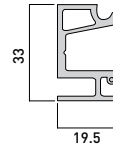
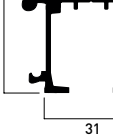
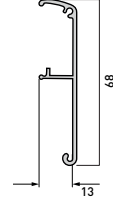
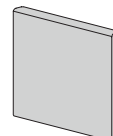
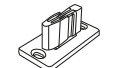

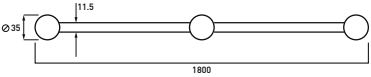
	Réf.	Désignation	Prix unitaire	Unité de vente	Long. maxi (mm)
	6500	Profil 6500 ouvrant pour porte battante de verrière (largeur 65 mm) Coloris disponibles : ○ A01 : Anodisé argent	60 €	ML (minimum de facturation : 1 ML)	5 000
		● A02 : Anodisé noir mat ○ L01 : Laqué blanc mat	71 €		
	6501	Profil 6501 dormant pour porte battante de verrière (largeur 65 mm), brosse incluse Coloris disponibles : ○ A01 : Anodisé argent	60 €	ML (minimum de facturation : 1 ML)	5 000
		● A02 : Anodisé noir mat ○ L01 : Laqué blanc mat	71 €		

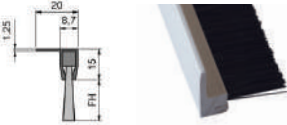
Les accessoires

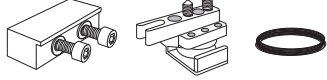
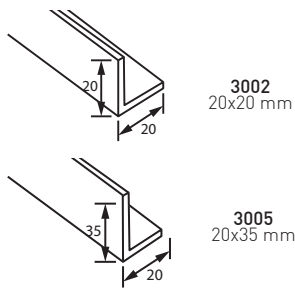
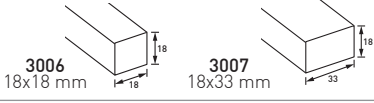
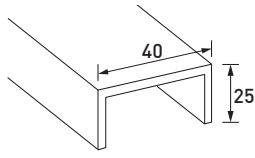
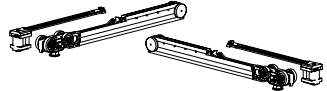
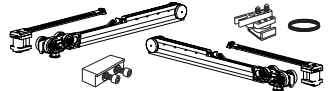
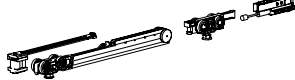
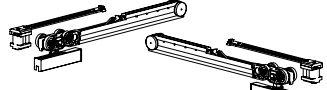
	Réf.	Désignation	Prix unitaire	Unité de vente	Long. maxi (mm)
	5003	Profil de compensation mural Coloris disponibles : ○ A01 : Anodisé argent	36 €	ML (minimum de facturation : 1 ML)	5 000
		● A02 : Anodisé noir mat ○ L05 : Laqué champagne ● L06 : Laqué bronze foncé ○ L01 : Laqué blanc mat ● L03P : Laqué gris poudré (RAL 7016) ● L04P : Laqué doré poudré ● L98* : Laqué couleur gamme standard ● L99** : Laqué couleur RAL	42 €		
	5000	Traverse haute Coloris disponibles : ○ A01 : Anodisé argent	36 €	ML (minimum de facturation : 1 ML)	5 000
		● A02 : Anodisé noir mat ○ L05 : Laqué champagne ● L06 : Laqué bronze foncé ○ L01 : Laqué blanc mat ● L03P : Laqué gris poudré (RAL 7016) ● L04P : Laqué doré poudré ● L98* : Laqué couleur gamme standard ● L99** : Laqué couleur RAL	42 €		
	5010	Traverse basse Coloris disponibles : ○ A01 : Anodisé argent	36 €	ML (minimum de facturation : 1 ML)	5 000
		● A02 : Anodisé noir mat ○ L05 : Laqué champagne ● L06 : Laqué bronze foncé ○ L01 : Laqué blanc mat ● L03P : Laqué gris poudré (RAL 7016) ● L04P : Laqué doré poudré ● L98* : Laqué couleur gamme standard ● L99** : Laqué couleur RAL	42 €		
	5001	Traverse intermédiaire 26 mm Coloris disponibles : ○ A01 : Anodisé argent	30 €	ML (minimum de facturation : 1 ML)	5 000
		● A02 : Anodisé noir mat ○ L05 : Laqué champagne ● L06 : Laqué bronze foncé ○ L01 : Laqué blanc mat ● L03P : Laqué gris poudré (RAL 7016) ● L04P : Laqué doré poudré ● L98* : Laqué couleur gamme standard ● L99** : Laqué couleur RAL	34 €		

	<p>5002 Traverse intermédiaire 16 mm Coloris disponibles :</p> <ul style="list-style-type: none"> ○ A01 : Anodisé argent ● A02 : Anodisé noir mat ● L05 : Laqué champagne ● L06 : Laqué bronze foncé ○ L01 : Laqué blanc mat ● L03P : Laqué gris poudré (RAL 7016) ● L04P : Laqué doré poudré ● L98* : Laqué couleur gamme standard ● L99** : Laqué couleur RAL 	<p>30 €</p> <p>34 €</p>	<p>ML (minimum de facturation : 1 ML)</p>	<p>5 000</p>
	<p>5005 Joint de compensation de 4 mm</p>	<p>30 €</p>	<p>Les 5 ML</p>	
	<p>5006 Joint de compensation de 6 mm</p>	<p>30 €</p>	<p>Les 5 ML</p>	
	<p>5007 Joint de compensation de 8 mm</p>	<p>30 €</p>	<p>Les 5 ML</p>	
	<p>5310 Rail fixation par le dessous Coloris disponibles :</p> <ul style="list-style-type: none"> ○ A01 : Anodisé argent ● A02 : Anodisé noir mat ● L05 : Laqué champagne ● L06 : Laqué bronze foncé ○ L01 : Laqué blanc mat ● L03P : Laqué gris poudré (RAL 7016) ● L04P : Laqué doré poudré ● L98* : Laqué couleur gamme standard ● L99** : Laqué couleur RAL 	<p>42 €</p> <p>52 €</p>	<p>ML (minimum de facturation : 1 ML)</p>	<p>5 000</p>
	<p>5315 Support pour rail fixation murale Coloris disponibles :</p> <ul style="list-style-type: none"> ○ A01 : Anodisé argent ● A02 : Anodisé noir mat ● L05 : Laqué champagne ● L06 : Laqué bronze foncé ○ L01 : Laqué blanc mat ● L03P : Laqué gris poudré (RAL 7016) ● L04P : Laqué doré poudré ● L98* : Laqué couleur gamme standard ● L99** : Laqué couleur RAL 	<p>42 €</p> <p>52 €</p>	<p>ML (minimum de facturation : 1 ML)</p>	<p>5 000</p>
	<p>5314 Rail fixation murale Coloris disponibles :</p> <ul style="list-style-type: none"> ○ A01 : Anodisé argent ● A02 : Anodisé noir mat ● L05 : Laqué champagne ● L06 : Laqué bronze foncé ○ L01 : Laqué blanc mat ● L03P : Laqué gris poudré (RAL 7016) ● L04P : Laqué doré poudré ● L98* : Laqué couleur gamme standard ● L99** : Laqué couleur RAL 	<p>42 €</p> <p>52 €</p>	<p>ML (minimum de facturation : 1 ML)</p>	<p>5 000</p>
	<p>5311 Cache pour rail haut Coloris disponibles :</p> <ul style="list-style-type: none"> ○ A01 : Anodisé argent ● A02 : Anodisé noir mat ● L05 : Laqué champagne ● L06 : Laqué bronze foncé ○ L01 : Laqué blanc mat ● L03P : Laqué gris poudré (RAL 7016) ● L04P : Laqué doré poudré ● L98* : Laqué couleur gamme standard ● L99** : Laqué couleur RAL 	<p>36 €</p> <p>42 €</p>	<p>ML (minimum de facturation : 1 ML)</p>	<p>5 000</p>
	<p>5357 Embouts latéraux largeur: 63 mm Coloris disponibles :</p> <ul style="list-style-type: none"> ○ A01 : Anodisé argent ● A02 : Laqué noir mat ○ L01 : Laqué blanc mat 	<p>15 €</p> <p>17 €</p>	<p>Prix à l'unité</p>	
	<p>5347 Embouts latéraux largeur: 118 mm Coloris disponibles :</p> <ul style="list-style-type: none"> ○ A01 : Anodisé argent ● A02 : Laqué noir mat ○ L01 : Laqué blanc mat 	<p>15 €</p> <p>17 €</p>	<p>Prix à l'unité</p>	
	<p>5348 Guide au sol réglable</p>	<p>11 €</p>	<p>Prix à l'unité</p>	

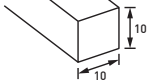
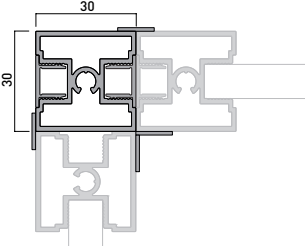
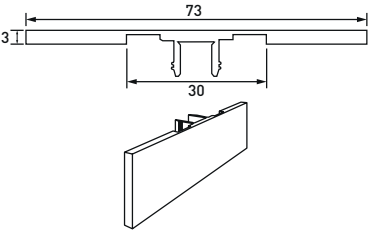
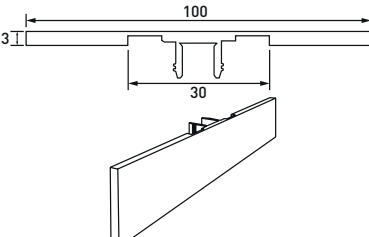
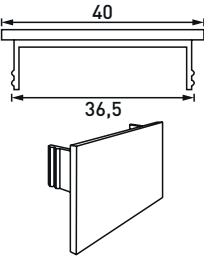
	9075	Raidisseur Coloris disponibles: ● A01 : Anodisé argent	36 €	Prix à l'unité	
	5344	Équerre de fixation double pour rail haut au mur Coloris disponibles: ● A01 : Anodisé argent	42 €	Prix à l'unité	
	5129	Brosse listeau en angle alu à coller avec double face pour porte, longueur: 3 m, haut. de fibres: 15 mm	109 €	Prix à l'unité	
	5130	Brosse listeau en angle alu à coller avec double face pour porte, longueur: 3 m, haut de fibres: 20 mm			
	5131	Brosse listeau droite alu à coller avec double face pour porte, longueur: 3 m, haut de fibres: 15 mm	109 €	Prix à l'unité	
	5132	Brosse listeau droite alu à coller avec double face pour porte, longueur: 3 m, haut de fibres: 20 mm			
	6003	Kit de synchronisation pour l'ouverture simultanée de 2 portes verre en opposition uniquement disponible pour la porte 208H (largeur minimum d'un vantail = 780 mm)	156 €	Kit pour 2 portes	
	3002 3005	Cornière 20x20 mm ou 20x35 mm pour verrière système A Coloris disponibles: ● A01 : Anodisé argent ● A02 : Anodisé noir mat ○ L01 : Laqué blanc mat ● L05 : Laqué champagne ● L06 : Laqué bronze foncé ● L03P : Laqué gris poudré (RAL 7016) ● L04P : Laqué doré poudré ● L98* : Laqué couleur gamme standard ● L99** : Laqué couleur RAL	17 € 19 €	ML (minimum de facturation: 1 ML)	5 000
	3006 3007	Tasseau en bois 18x18 mm ou 18x33 mm pour verrière système A	15 €		
	3011	Profil U pour verrière assemblage système B Coloris disponibles: ● A01 : Anodisé argent ● A02 : Anodisé noir mat ○ L01 : Laqué blanc mat ● L05 : Laqué champagne ● L06 : Laqué bronze foncé ● L03P : Laqué gris poudré (RAL 7016) ● L04P : Laqué doré poudré ● L98* : Laqué couleur gamme standard ● L99** : Laqué couleur RAL	36 € 41 €	ML (minimum de facturation : 1 ML)	5 000
					
	5377	Kit deux amortisseurs pour portes suspendues. Non disponible pour porte 208H. Un kit par porte	147 €	Prix à l'unité	
	5378	Kit deux amortisseurs + kit de synchronisation pour portes suspendues. Non disponible pour porte 208H. Un kit par porte	147 €	Prix à l'unité	
	5379	Kit amortisseur + une 1 butée pour portes. Un kit par porte	147 €	Prix à l'unité	
	5380	Kit deux amortisseurs pour porte 208H. Un kit par porte	147 €	Prix à l'unité	
	5381	Etrier pour porte coulissante avec profil	4 €	Prix à l'unité	
	5382	Etrier pour porte 240H	4 €	Prix à l'unité	

	3012 Profil carré 10x10 mm pour verrière assemblage système B	22 €	ML (minimum de facturation : 1 ML)	5 000
 <p>Cornières et tasseaux livrés en surlongueur</p>	5702 Kit d'angle pour verrière Composé de : 1 traverse verticale (3000), 2 clips (3001), 4 plats de 15 mm (5126) Coloris disponibles : ○ A01 : Anodisé argent ● A02 : Anodisé noir mat ○ L01 : Laqué blanc mat ○ L05 : Laqué champagne ● L06 : Laqué bronze foncé ● L03P : Laqué gris poudré (RAL 7016) ● L04P : Laqué doré poudré ● L98* : Laqué couleur gamme standard ● L99** : Laqué couleur RAL	174 € 210 €	Par kit (hauteur max. 2700 mm)	
	3008 Embout 73 mm pour verrière assemblage système A Coloris disponibles : ○ A01 : Argent ● A02 : Noir ○ L01 : Laqué blanc mat ○ L05 : Laqué champagne ● L06 : Laqué bronze foncé ● L03P : Laqué gris poudré (RAL 7016) ● L04P : Laqué doré poudré ● L98* : Laqué couleur gamme standard ● L99** : Laqué couleur RAL	16 € 21 €	Unité	
	3009 Embout 100 mm pour verrière assemblage système A Coloris disponibles : ○ A01 : Argent ● A02 : Noir ○ L01 : Laqué blanc mat ○ L05 : Laqué champagne ● L06 : Laqué bronze foncé ● L03P : Laqué gris poudré (RAL 7016) ● L04P : Laqué doré poudré ● L98* : Laqué couleur gamme standard ● L99** : Laqué couleur RAL	16 € 21 €	Unité	
	3010 Embout 40 mm pour verrière assemblage système B Coloris disponibles : ○ A01 : Argent ● A02 : Noir ○ L01 : Laqué blanc mat ○ L05 : Laqué champagne ● L06 : Laqué bronze foncé ● L03P : Laqué gris poudré (RAL 7016) ● L04P : Laqué doré poudré ● L98* : Laqué couleur gamme standard ● L99** : Laqué couleur RAL	16 € 21 €	Unité	
	3013 Embout extrémités hautes et basses pour verrière assemblage système B Coloris disponibles : ○ A01 : Argent ● A02 : Noir ○ L01 : Laqué blanc mat ○ L05 : Laqué champagne ● L06 : Laqué bronze foncé ● L03P : Laqué gris poudré (RAL 7016) ● L04P : Laqué doré poudré ● L98* : Laqué couleur gamme standard ● L99** : Laqué couleur RAL	16 € 21 €	Unité	

***5560** Finitions : laqué couleur gamme standard

Plus-value par vantail















66 €

****5601** Plus-value L99 : laqué mat gamme RAL, SIKKENS
(Préciser le coloris et la finition)

Par commande globale et réf. couleur

395 €

TYPES DE MATÉRIAUX DISPONIBLES

															
ME	Mélaminé 2 faces														
ME01	Mélaminé blanc														
ME02	Mélaminé uni coloris														
ME03	Mélaminé bois / fantaisie														
ME04	Mélaminé gamme Egger														
ME05	Mélaminé brillant														
ME06	Mélaminé laqué ultra mat														
MD	MDF														
MD01	Façade MDF brut pour papier peint / MDF prêt à peindre														
ST	Stratifié / Tissu effet cuir														
ST01	Stratifié GP1 1 face														
ST11	Stratifié GP1 2 faces														
ST02	Stratifié GP2 1 face														
ST22	Stratifié GP2 2 faces														
ST05	Tissu effet cuir 1 face sur support mélaminé cadre alu fin														
ST06	Stratifié magnétique 1 face sur support MDF cadre alu fin														
LM	Laqué Mat														
LM11	Laqué mat 2 faces														
PL	Placage bois														
PL11	Placage GP1 chêne de fil / chêne à nœuds sur panneau support														
PL02	Placage GP2 chêne à nœuds effet craquelé sur panneau support														
VS	Miroir / Verre 1 face														
VS01	Miroir argent sur support mélaminé blanc cadre alu fin														
VS02	Miroir bronze ou gris sur support mélaminé blanc cadre alu fin														
VS09	Verre brillant laqué gamme standard sur support mélaminé blanc cadre alu fin														
VS10	Verre mat laqué gamme standard / Verre master-soft sur support mélaminé blanc cadre alu fin														
VS13	Miroir dépoli sur support mélaminé blanc cadre alu fin														
VS17	Verre "print" sur support mélaminé blanc cadre alu fin														
VS15	Verre sécurit transparent 6 mm 4 joints polis														
VS16	Verre sécurit satiné, bronze ou gris sécurit 6mm 4 joints polis														
VS44	Verre sécurit 4 mm transparent, satiné, bronze, gris ou noir extra sur cadre alu 45 mm														
VS45	Verre sécurit 4 mm transparent, satiné, bronze, gris ou noir extra sur cadre alu fin 19 mm														
VS46	Verre sécurit 4 mm transparent, satiné, bronze, gris ou noir extra ou cannage sur cadre 80 mm														
VS47	Verre sécurit 4 mm transparent, satiné, bronze, gris ou noir extra sur cadre alu fin largeur 35 mm / épaisseur 25 mm														
VS58	Verre sécurit transparent 5 mm pour vitrine coulissante														

 disponible

AMÉNAGEMENTS INTÉRIEURS SUR MESURE PRINCIPES

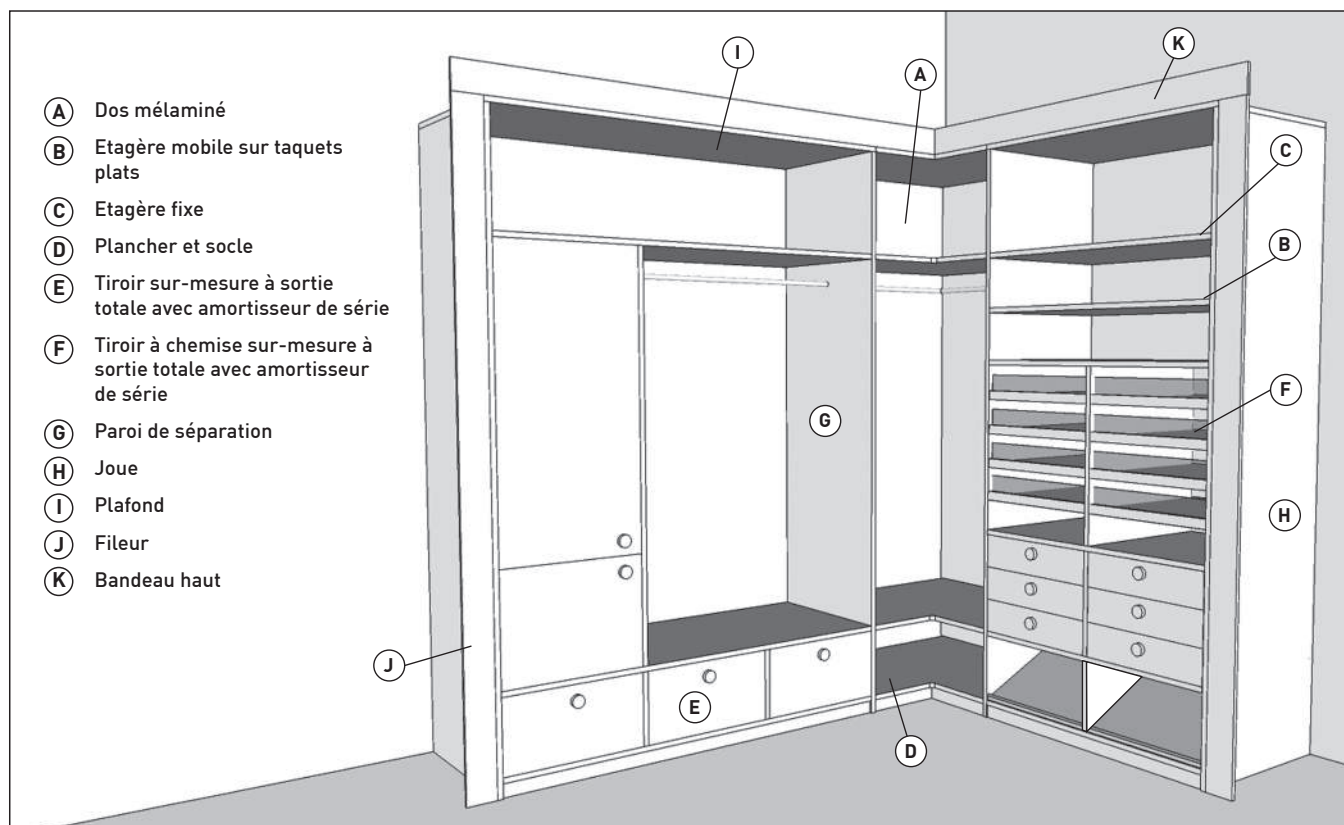

Notre gamme d'aménagements sur-mesure propose des solutions larges et flexibles, permettant d'individualiser sa conception à l'extrême.

Tous nos coloris de panneaux mélaminés (voir page A.04 - A.05) sont disponibles en épaisseurs 10 / 19 / 25 et 38 mm.

Les joues, planchers, parois de séparation, étagères fixes et mobiles, plafonds sont livrables dans les différentes épaisseurs.

Les fonds sont livrables dans les épaisseurs 10 et 19 mm, pris en rainure. Tous nos panneaux mélaminés ont des chants épais plaqués de 1 mm (sauf les dos de 10 mm).

La hauteur de nos socles est variable de 45 à 180 mm (hauteur sous plancher). Les hauteurs de pieds sont adaptées à chaque hauteur de socle. (En cas d'absence d'indication contraire sur la commande, la hauteur de socle livrée est de 60 mm).

Les aménagements intérieurs sont livrables avec ou sans fonds. En cas d'absence d'indication contraire dans la commande, le fond livré est d'épaisseur 10 mm avec un vide sanitaire de 16 mm (sauf pour les solutions d'angle, le fond livré est d'épaisseur 19 mm avec un vide sanitaire de 7 mm).

Les techniques de perçage pour fixation des étagères mobiles sont variables et sans plus-value : perçage de diamètre 3 mm sur toute hauteur avec entraxe 32 mm, 3 perçages avec entraxe 32 mm ou perçage unique. (En cas d'absence d'indication contraire sur la commande, le perçage est de 3 trous avec entraxe 32 mm).

Sans indication contraire lors de la commande, nos aménagements, portes battantes et portes coulissantes dans meubles sont conçus avec un sens de fil vertical (les tiroirs sont conçus avec un fil horizontal).

En cas de commande avec un fil horizontal (ou vertical pour les tiroirs), une plus value de 15% est appliquée sur les pièces concernées (hauteur maxi. fil horizontal : 2000 mm).

AMÉNAGEMENTS INTÉRIEURS SUR MESURE

RISQUE DE DÉFAUT DE PLANÉITÉ ET DÉFORMATION DES PANNEAUX

Certaines caractéristiques du panneau ou de son environnement peuvent influencer sur la planéité de celui-ci :

- La nature du panneau,
- L'épaisseur de la pièce finie,
- La dimension de la pièce finie,
- Les contraintes exercées sur la pièce,
- Le taux d'humidité de l'environnement,
- Les écarts de température.

LES PANNEAUX MONTÉS À L'HORIZONTALE :

Concernant les panneaux montés à l'horizontale, il est bien sûr conseillé d'éviter des surfaces trop longues sans support ou sans renfort.

Pour une utilisation normale d'une pièce, nous conseillons une longueur maximale de 900 mm.

Pour une pièce soutenant une charge lourde, la longueur maximale conseillée sans support ou renfort sera moindre.

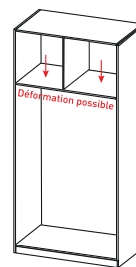

Déconseillé

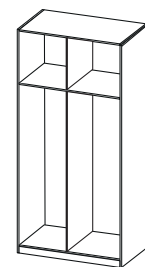

Conseillé

LES PANNEAUX MONTÉS À LA VERTICALE :

Concernant les panneaux verticaux, il faut distinguer deux types de panneaux :

- Les panneaux dits structurels, c'est-à-dire qu'ils sont intégrés dans une structure de l'aménagement (joints, séparations, dos) :

Il est conseillé de prévoir le plus d'assemblages possibles avec des panneaux horizontaux (tablettes fixes, plancher, plafonds) pour éviter tout risque de déformation (voir schémas ci-contre).

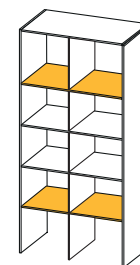
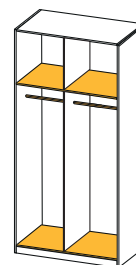

Légende :

■ Tablette fixe

□ Tablette mobile

- Les façades (portes coulissantes, portes battantes...) :

Celles-ci ne sont pas fixées au caisson, ou uniquement d'un côté. Pour éviter toute déformation, nous planifions un maximum de charnières et/ou intégrons des raidisseurs à l'arrière de certaines portes.

Cependant, il est impossible d'éviter tout risque de déformation de ces pièces, c'est pourquoi nous admettons une tolérance.

Cette tolérance dépend du type de matériau et de la hauteur de façade :

- Façade mélaminé :
+/- 2 mm / mètre de hauteur.

- Façade stratifié, verre et tissu sur support, laque, placage bois :
+/- 3 mm / mètre de hauteur.

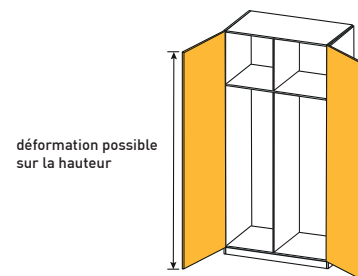

déformation possible sur la hauteur

Nous ne pouvons donc accepter une demande de remplacement d'une façade ou pièce verticale présentant une déformation inférieure ou égale à cette tolérance.

COLORIS DE PANNEAUX POUR AMÉNAGEMENTS

IN-IPSO ne peut garantir l'exacte concordance des couleurs et des finitions entre les visuels, l'échantillon et les panneaux livrés. En effet, des différences de teintes et de finitions peuvent exister en fonction de la nature du panneau support et du type de matériau. IN-IPSO se réserve le droit de modifier les caractéristiques de ses produits sans préavis.

Les aménagements mélaminé - GP1 à GP5

MÉLAMINÉ 2 FACES

ME01 Mélaminé blanc - Disponible en épaisseurs 10, 19, 25 et 38 mm

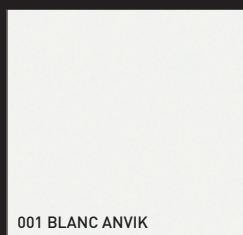

ME02 Mélaminé uni coloris - Disponible en épaisseurs 10, 19, 25 et 38 mm

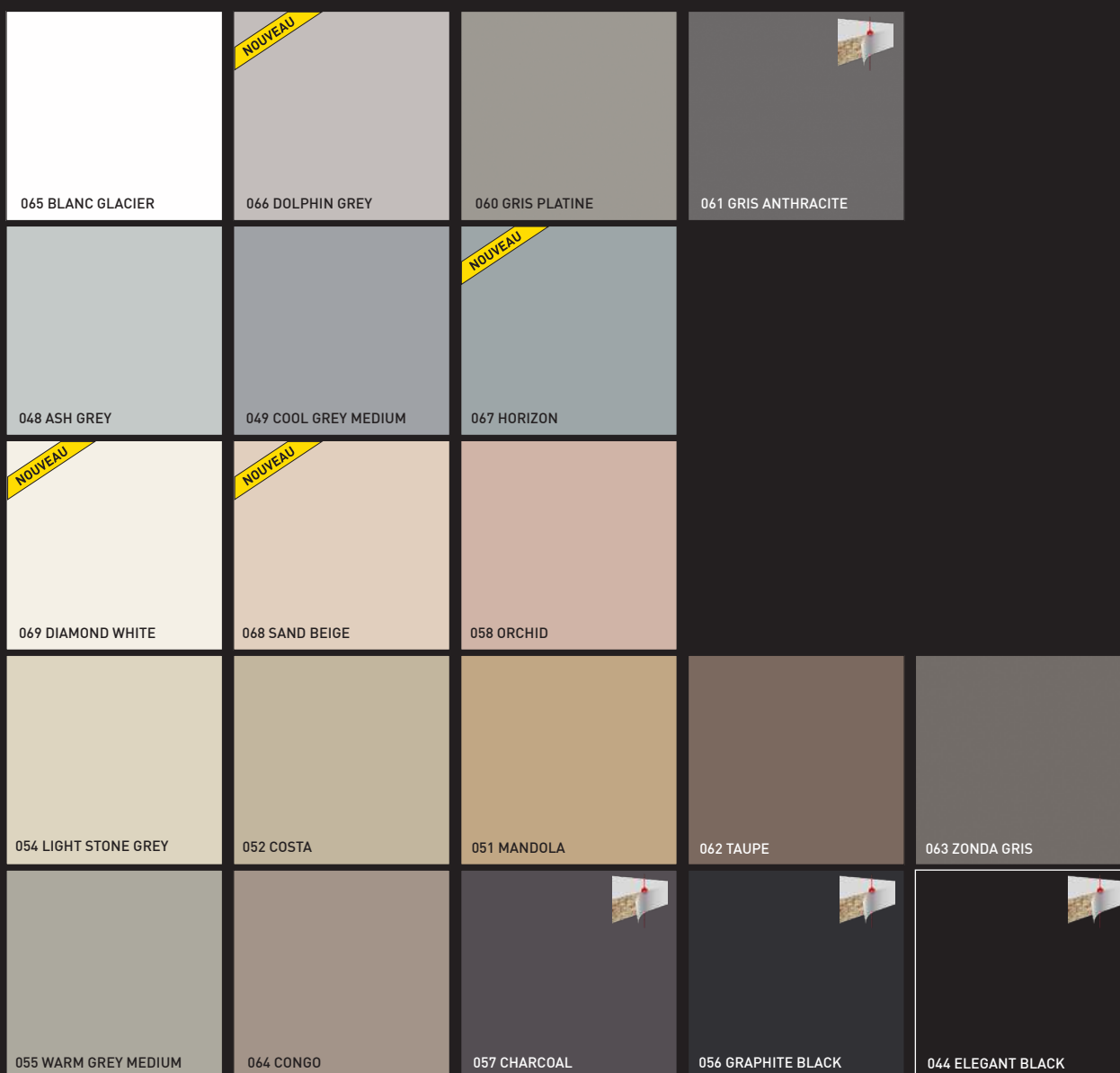



Le placage de chant est effectué avec la technique du laser pour les épaisseurs 10 et 19 mm uniquement. Cette technologie permet une finition parfaite (joint invisible) et une plus grande robustesse.

Les aménagements mélaminé - GP1 à GP5

MÉLAMINÉ 2 FACES

ME05

Mélaminé brillant 2 faces
Disponible en épaisseurs 10, 19, 25 et 38 mm



208 ARCTIC WHITE

Les aménagements mélaminé EGGER

MÉLAMINÉ 2 FACES - Non disponible pour les portes coulissantes avec profil 1000, 1400, 2200 et 3000

ME04

Mélaminé Egger - Disponible en épaisseur 19 et 38 mm uniquement

Nous vous proposons 8 décors unis tendance de la gamme EGGER, susceptibles d'évoluer avec le temps.

Vous pouvez retrouver notre sélection de mélaminés de la gamme EGGER en scannant le QR code ci-dessous ou via le lien www.in-ipso.com/melamine-gamme-egger.



Ces décors sont disponibles uniquement en mélaminé épaisseur 19 et 38 mm (non disponibles en stratifié) ou en laque mate gamme RAL, SIKKENS avec supplément (option 5601).

Les aménagements mélaminé laqué

MÉLAMINÉ LAQUÉ ULTRA MAT 2 FACES

ME06 Mélaminé laqué ultra mat - Disponible en épaisseur 19 mm uniquement

Mélaminé laqué résistant aux rayures et aux chocs, anti-traces de doigts

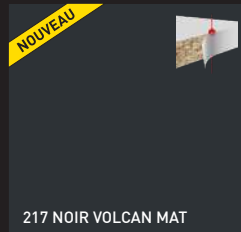

Le placage de chant est effectué avec la technique du laser pour les épaisseurs 10 et 19 mm uniquement. Cette technologie permet une finition parfaite (joint invisible) et une plus grande robustesse.

Les aménagements stratifié - GP1

STRATIFIÉ UNI	
ST01	Stratifié GP1 1 face - Disponible en épaisseurs 10, 18, 27 et 40 mm
ST11	Stratifié GP1 2 faces - Disponible en épaisseurs 10, 18, 27 et 40 mm

001S BLANC ANVIK				
065S BLANC GLACIER	NOUVEAU 066S DOLPHIN GREY	060S GRIS PLATINE	061S GRIS ANTHRACITE	
048S ASH GREY	049S COOL GREY MEDIUM	NOUVEAU 067S HORIZON		
NOUVEAU 069S DIAMOND WHITE	NOUVEAU 068S SAND BEIGE	058S ORCHID		
054S LIGHT STONE GREY	052S COSTA	051S MANDOLA	062S TAUPE	063S ZONDA GRIS
055S WARM GREY MEDIUM	064S CONGO	057S CHARCOAL	056S GRAPHITE BLACK	044S ELEGANT BLACK



Le placage de chant est effectué avec la technique du laser pour les épaisseurs 10 et 19 mm uniquement. Cette technologie permet une finition parfaite (joint invisible) et une plus grande robustesse.

STRATIFIÉ BOIS / FANTAISIE

ST01 Stratifié GP1 1 face - Disponible en épaisseurs 10, 18, 27 et 40 mm

ST11 Stratifié GP1 2 faces - Disponible en épaisseurs 10, 18, 27 et 40 mm



Le placage de chant est effectué avec la technique du laser pour les épaisseurs 10 et 19 mm uniquement. Cette technologie permet une finition parfaite (joint invisible) et une plus grande robustesse.

STRATIFIÉ MAT EFFET MARBRE ET PIERRE

ST01 Stratifié mat GP1 1 face - Disponible en épaisseurs 10 et 18 mm

ST11 Stratifié mat GP1 2 faces - Disponible en épaisseurs 10 et 18 mm

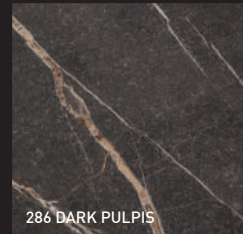
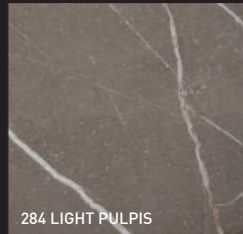
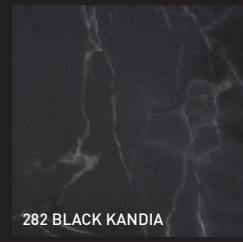
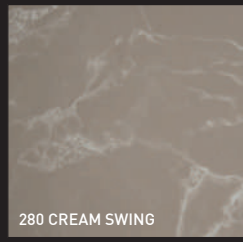
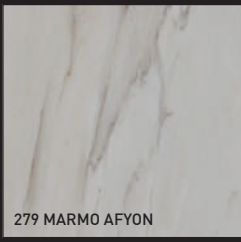

Les aménagements stratifié - GP2

STRATIFIÉ FENIX

ST02 Stratifié GP2 1 face - Disponible en épaisseurs 10, 18, 27 et 40 mm

ST22 Stratifié GP2 2 faces - Disponible en épaisseurs 10, 18, 27 et 40 mm

Stratifié résistant aux rayures et aux chocs, anti-traces de doigts



Le placage de chant est effectué avec la technique du laser pour les épaisseurs 10 et 19 mm uniquement. Cette technologie permet une finition parfaite (joint invisible) et une plus grande robustesse.

Les façades textiles et magnétiques - GP5

TISSU SUR SUPPORT MÉLAMINÉ CADRE ALU FIN

ST05 Textile (Gaucho - effet cuir) - Disponible en épaisseur 20 mm

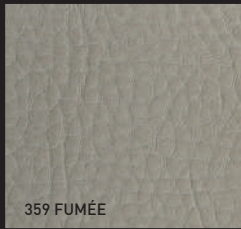
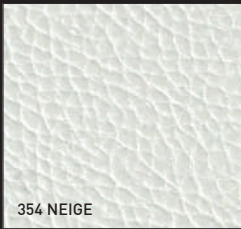

ST05 Textile (Poulain) - Disponible en épaisseur 20 mm

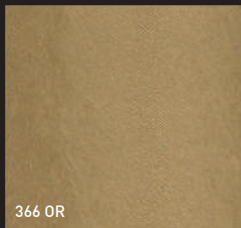
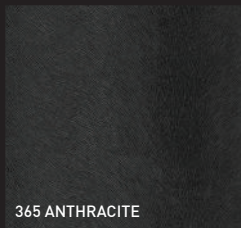

ST05 Textile (Galuchat) - Disponible en épaisseur 20 mm

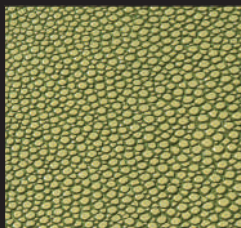
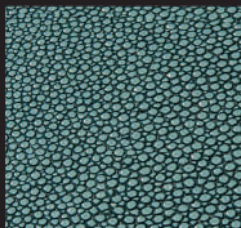
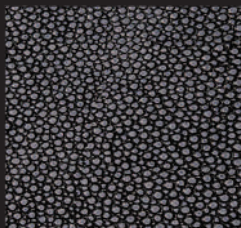

Pour tous les décors Galuchat, un motif de «quadrillage» est visible surtout sur les grandes surfaces :

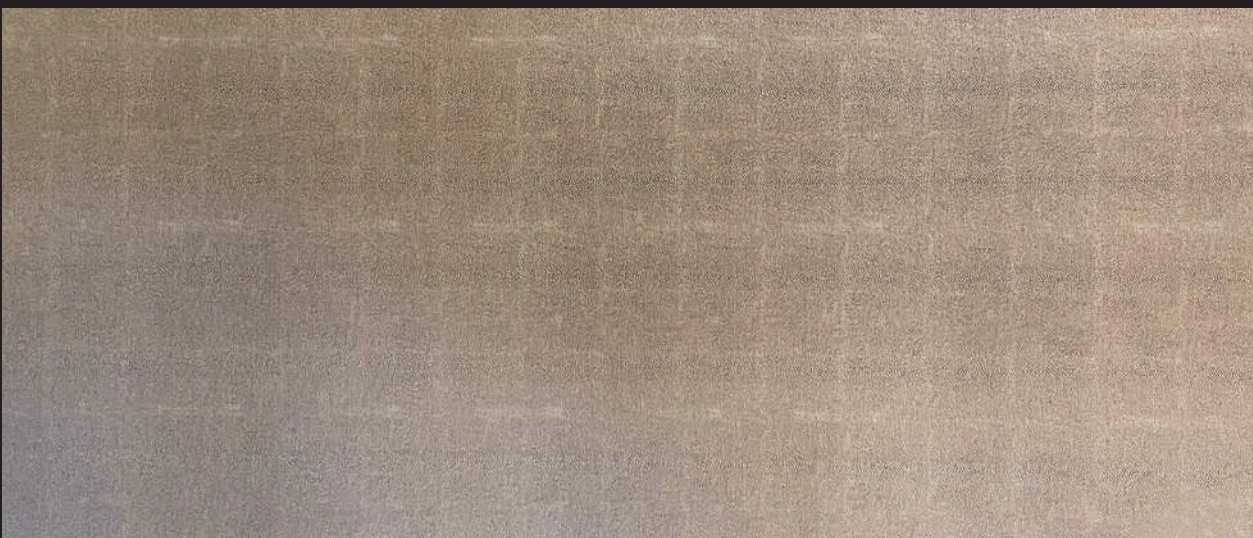

Exemple : Décor Textile Galuchat 378 Lava - motif visible sur une grande surface

ST05 Textile (Carat) - Disponible en épaisseur 20 mm



ST05 Textile (Kavalan) - Disponible en épaisseur 20 mm



388 TAUPE 389 TABAC 392 EBÈNE

ST05 Textile (Leguan) 1 face - Disponible en épaisseur 20 mm



383 BIANCO 384 SILVER 385 NERO

STRATIFIÉ MAGNÉTIQUE SUR SUPPORT MDF CADRE ALU FIN

ST06 Stratifié magnétique avec contrebalancement 1 face - Disponible en épaisseur 20 mm



Les aménagements laqués mats

LAQUÉ MAT	
LM01	Laqué mat 1 face - Disponible en épaisseurs 10, 19, 25 et 38 mm
LM11	Laqué mat 2 faces - Disponible en épaisseurs 10, 19, 25 et 38 mm



001LM BLANC ANVIK

065LM BLANC GLACIER

NOUVEAU

066LM DOLPHIN GREY

060LM GRIS PLATINE

061LM GRIS ANTHRACITE

048LM ASH GREY

049LM COOL GREY MEDIUM

NOUVEAU
067LM HORIZON

NOUVEAU

069LM DIAMOND WHITE

NOUVEAU
068LM SAND BEIGE

058LM ORCHID

054LM LIGHT STONE GREY

052LM COSTA

051LM MANDOLA

062LM TAUPE

063LM ZONDA GRIS

055LM WARM GREY MEDIUM

064LM CONGO

057LM CHARCOAL

056LM GRAPHITE BLACK

044LM ELEGANT BLACK

5602 Plus value rainures décoratives horizontales ou verticales sur panneau laqué mat (voir page ci-dessous): 64 €/façade

5601 Plus value Médium laqué mat gamme RAL, SIKKENS : 395 €/commande

OPTIONS FRAISAGES

AMÉNAGEMENTS LAQUÉS MATS

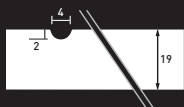

Nous vous proposons un fraisage de petite rainure d'une largeur de 4 mm et d'une profondeur de 2 mm pour les panneaux laqués mats de notre gamme, d'une épaisseur de 19 mm uniquement (voir page précédente). Disponible uniquement pour toutes les façades, portes coulissantes et panneaux 4 chants sans usinage, 1 face. Pour chaque panneau, veuillez ajouter la plus-value ci-dessous.

5602_V / 5602_H / 5603 / 5604	Option fraisage pour panneau laqué mat ép. 19 mm 1 face (voir modèle ci-dessous)	64 €	Plus-value par panneau
--------------------------------------	--	-------------	-------------------------------

Dimensions d'un panneau conseillé : largeur min. 300 mm, hauteur min. 160 mm, Largeur max. : 1200 mm, hauteur max. : 2700 mm

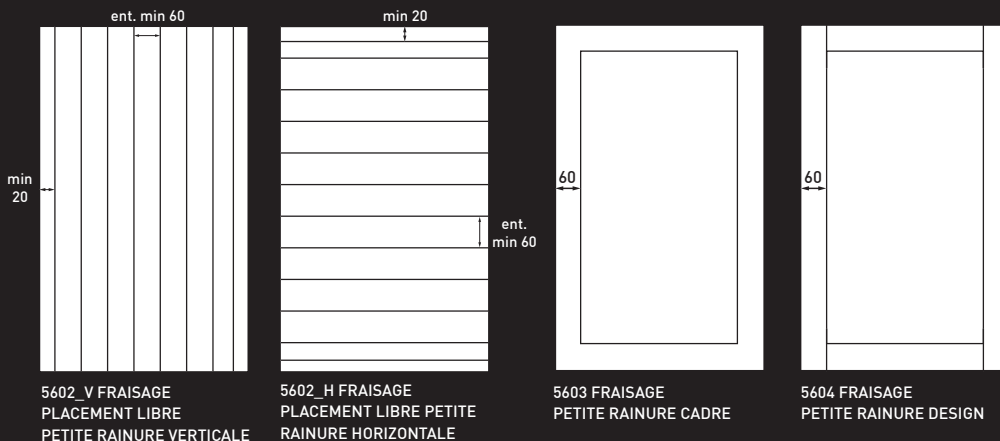

5602_V FRAISAGE
PLACEMENT LIBRE
PETITE RAINURE VERTICALE

5602_H FRAISAGE
PLACEMENT LIBRE PETITE
RAINURE HORIZONTALE

5603 FRAISAGE
PETITE RAINURE CADRE

5604 FRAISAGE
PETITE RAINURE DESIGN

Pour les défonçages 5602_V et 5602_H vous pouvez choisir la position des petites rainures. Lors de la commande veuillez nous communiquer leurs emplacements précis.

OPTIONS MOULURES

AMÉNAGEMENTS LAQUÉS MATS



Nous vous proposons des moulures pour les panneaux laqués mats de notre gamme, d'une épaisseur de 19 mm uniquement (voir page précédente). Disponible uniquement pour toutes les façades, portes coulissantes et panneaux 4 chants sans usinage, 1 face. Pour chaque panneau, veuillez ajouter la plus-value ci-dessous.

Dimensions d'un panneau conseillé : min. : voir informations ci-dessous - max. : 1200 x 2700 mm

5605	Option 5605 fraisage avec moulure périphérique pour panneau laqué mat ép. 19 mm 1 face (voir modèle ci-dessous)	88 €	Plus-value par panneau
5606	Option 5606 moulure périphérique pour panneau laqué mat ép. 19 mm 1 face (voir modèle ci-dessous)	64 €	Plus-value par panneau
5607	Option 5607 double moulure avec "plate bande" pour panneau laqué mat ép. 19 mm 1 face (voir modèle ci-dessous)	112 €	Plus-value par panneau

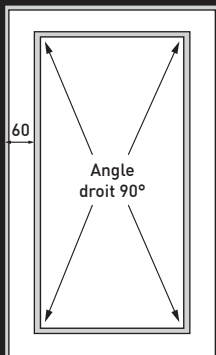

5605 FRAISAGE
AVEC MOULURE PÉRIPHÉRIQUE



5606 MOULURE
PÉRIPHÉRIQUE

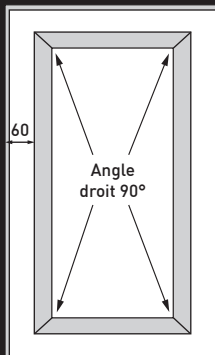

5607 DOUBLE MOULURE
AVEC "PLATE BANDE"



Dimensions min. :
200 x 300 mm



Dimensions min. :
120 x 300 mm



Dimensions min. :
250 x 300 mm



Les placages bois

Pour chaque type de placage bois, pensez à choisir la teinte et la finition de surface souhaitées.

Le bois est une matière naturelle et non homogène, c'est pourquoi nous ne pouvons garantir un aspect (nombre et taille des nœuds) et une teinte identiques sur les différents panneaux d'une même commande ou de commandes différentes.

GP1

PLACAGE BOIS

PL11 Placage GP1 - 2 faces sur panneau support MDF ou panneau de particules (voir tableau) - Disponible en épaisseurs 9, 19, 26 mm



Le décor 250 ci-contre est disponible avec l'option 5878 ou 5885 lamelles (voir page suivante).

GP2

PLACAGE BOIS

PL02 Placage GP2 - 2 faces sur panneau support MDF ou panneau de particules (voir tableau) - Disponible en épaisseurs 9, 19, 26 mm



PLACAGE BOIS

PL02 Placage GP2 - 2 faces sur panneau support MDF Noir - Disponible en épaisseur 19 mm

Les décors ci-dessous sont disponibles avec l'option 5878 ou 5885 lamelles (voir page suivante). Disponible avec chant assorti ou chant laqué noir. Attention, sans précision lors de la commande, le chant sera assorti au décor.

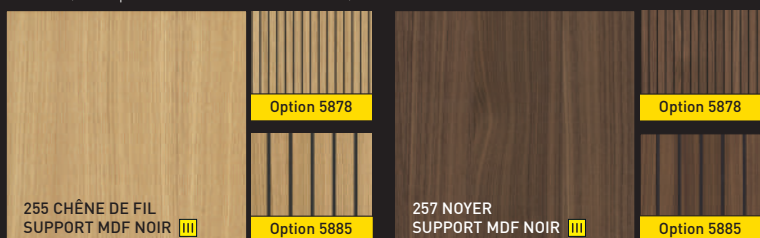

Pour les décors ci-contre (255 et 257) :

Possibilité de choisir le chant laqué noir (sans plus-value)

Veillez préciser « avec chant laqué noir » lors de la commande.



Possibilité d'ajouter les poignées fraisées 8075 / 8076 en laqué noir.

Non disponible avec l'option 5878 lamelles.



PLACAGE BOIS

PL02 Placage GP2 - 2 faces sur panneau support chêne massif latté - Disponible en épaisseur 19 mm

Le chêne latté ci-dessous est un bois massif avec un placage bois Chêne de fil sur les 2 faces.



Assemblage pouvant être visible sur le chant latéral :



Chant visible haut et bas :



Le chant étant non plaqué, il peut y avoir la présence de nœuds de différentes tailles et une variation de teinte.

Le chêne massif latté est une matière naturelle qui peut "travailler" avec le temps, il existe donc un risque de déformation et de cintrage du panneau, dont nous ne pourrions pas être tenus pour responsables.

Les placages bois

Pour chaque type de placage bois, pensez à choisir la teinte et la finition de surface souhaitées.

TEINTES

Teintes disponibles	
T00 Naturel	
T02 Blanchi	
Coloris laqué mat gamme standard et RAL 7016	 Voir coloris laque P.10
Coloris laqué mat gamme RAL, SIKKENS avec supplément	 5601 Plus value laqué mat gamme RAL, SIKKENS : 379 €/commande

FINITIONS

Finitions de surface disponibles	
B	Brut
M	Vernis mat
S	Vernis satiné

Exemples de commandes de placage bois :

Placage bois 250 Chêne de fil, teinte naturel T00 et finition vernis mat M
= réf. commande 250_T00_M

Placage bois 253 Chêne à nœuds effet craquelé, teinte coloris laque mate gamme standard 033LM Light Grey et finition vernis satiné S
= réf. commande 253_LM33_S

Placage bois 255 hène de fil sur support MDF noir teinte naturel, finition vernis mat M, option 5878 lamelles et chant laqué noir
= réf. commande 255_T00_M_N
Option lamelles 5878

Tableau récapitulatif - placages bois

		250 Chêne de fil			251 Chêne à nœuds			256 Noyer			253 Chêne à nœuds effet craquelé			255 Chêne de fil support MDF noir	257 Noyer support MDF noir	254 Chêne de fil support Chêne massif latté
Épaisseurs disponibles		9	19	26	9	19	26	9	19	26	9	19	26	19	19	19
Groupe de prix	GP1 / PL11	X	X	X	X	X	X	X	X	X						
	GP2 / PL02										X	X	X	X	X	X
Panneau support	MDF	X	X		X			X			X					
	Panneau de particules			X		X	X		X	X		X	X			
	MDF Noir													X	X	
	Chêne massif latté															X
Chant	Chant noir													X	X	
Lamelle	Option 5878 ou 5885		X											X	X	
Cadre 7 mm	Option 5883 Cadre 7 mm		X*			X*			X*							X*
Poignée	fraisée laqué noir 8075 / 8076													X*	X*	

* Non disponible avec l'option 5878 ou 5885

Option lamelles 12 mm pour placage bois

Disponible uniquement pour les placages 250 / 255 / 257 - épaisseur 19 mm uniquement



Option 5878
OPTION LAMELLES 12 MM
VERTICALES OU HORIZONTALES

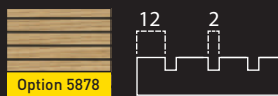

5878

Option lamelles verticales ou horizontales 12 mm pour placage bois

125 € / Plus-value par m²

Min. de facturation 0,25 m² - 1 face - ép. 19 mm uniquement - Dimension min. d'un panneau 330 x 100 mm
Disponible avec les décors 250 Chêne de fil / 255 Chêne de fil support MDF noir et 257 Noyer support MDF noir.
Disponible en 19 mm uniquement pour toutes les façades, portes coulissantes et panneaux 4 chants sans usinage.
Non disponible pour les portes coulissantes et battantes avec remplissage de 10 mm (1000 à 2200, 3000 et 6500).
Possibilité de laquer le panneau dans les coloris gamme standard, RAL 7016 ou RAL (voir page A.16).

Nous déconseillons la fixation de poignées sur les lamelles, le TIP-ON est à privilégier.
Les poignées encastrées et les passages de main 8050, 8075, 8076 ne sont pas disponibles.

Les lamelles suivent obligatoirement le sens du fil du décor (Pour le fil horizontal : les lamelles seront horizontales et inversement).

Nous déconseillons afin d'éviter un non-alignement des façades :

- Pour les lamelles verticales, la superposition de panneaux de largeurs différentes
- Pour les lamelles horizontales, la juxtaposition de panneaux de hauteurs différentes

Pour votre commande de placage avec option lamelles :

- Choisissez votre placage (Chêne de fil ou Noyer en 19 mm uniquement)
- Choisissez votre teinte
- Choisissez votre finition
- Choisissez l'option lamelles (préciser l'option souhaitée : 5878 ou 5885)

La dimension des lamelles est donnée à titre indicatif,
et sera adaptée à la largeur du panneau afin d'avoir une répartition uniforme.

255 Chêne de fil support MDF noir lamelles 12 mm :

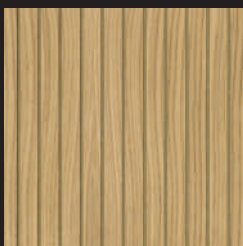

250 Chêne de fil support
MDF lamelles 12 mm



255 Chêne de fil support
MDF noir lamelles 12 mm



257 Noyer support
MDF noir lamelles 12 mm



Pour les décors ci-
contre (255 et 257) :

Possibilité d'avoir
le chant laqué noir
(sans plus-value)

Veuillez préciser
« avec chant laqué noir »
lors de la commande.

Option lamelles 34 mm pour placage bois

Disponible uniquement pour les placages 250 / 255 / 257 - épaisseur 19 mm uniquement

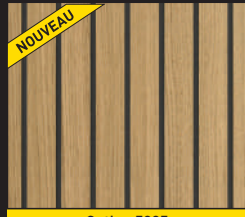

Option 5885

OPTION LAMELLES 34 MM
VERTICALES OU HORIZONTALES

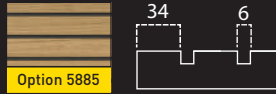

5885

Option lamelles verticales ou horizontales 34 mm pour placage bois

125 € / Plus-value par m²

Min. de facturation 0,25 m² - 1 face - ép. 19 mm uniquement - Dimension min. d'un panneau 330 x 100 mm

Disponible avec les décors 250 Chêne de fil / 255 Chêne de fil support MDF noir et 257 Noyer support MDF noir.

Disponible en 19 mm uniquement pour toutes les façades, portes coulissantes et panneaux 4 chants sans usinage.

Non disponible pour les portes coulissantes et battantes avec remplissage de 10 mm (1000 à 2200, 3000 et 6500).

Possibilité de laquer le panneau dans les coloris gamme standard, RAL 7016 ou RAL (voir page A.16).

Nous déconseillons la fixation de poignées sur les lamelles, le TIP-ON est à privilégier.
Les poignées encastrées et les passages de main 8050, 8075, 8076 ne sont pas disponibles.

Les lamelles suivent obligatoirement le sens du fil du décor (Pour le fil horizontal : les lamelles seront horizontales et inversement).

Nous déconseillons afin d'éviter un non-alignement des façades :

- Pour les lamelles verticales, la superposition de panneaux de largeurs différentes
- Pour les lamelles horizontales, la juxtaposition de panneaux de hauteurs différentes

Pour votre commande de placage avec option lamelles :

- Choisissez votre placage (Chêne de fil ou Noyer en 19 mm uniquement)
- Choisissez votre teinte
- Choisissez votre finition
- Choisissez l'option lamelles (préciser l'option souhaitée : 5878 ou 5885)

La répartition des lamelles et des rainures se fait en divisant la largeur du panneau par le nombre de lamelles et de rainures. La portion restante est ensuite divisée en deux et répartie de part et d'autre du panneau. Voici un exemple illustrant cette répartition.

255 Chêne de fil support MDF noir lamelles 34 mm :



Exemple répartition des lamelles :

Pour un panneau de largeur 360 mm :

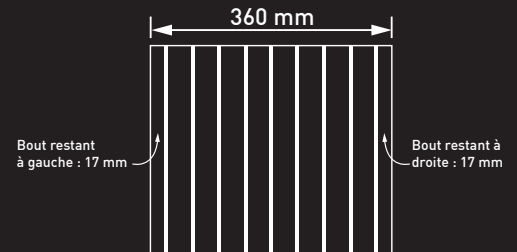

250 Chêne de fil support
MDF lamelles 34 mm



255 Chêne de fil support
MDF noir lamelles 34 mm



257 Noyer support
MDF noir lamelles 34 mm



Pour les décors ci-contre (255 et 257) :

Possibilité d'avoir le chant laqué noir (sans plus-value)

Veillez préciser « avec chant laqué noir » lors de la commande.

Placages bois option 5883 cadre bois massif 7 mm

Nous vous proposons, pour toutes les façades en placage bois (décors 250, 251, 256, 253) 19 mm uniquement (porte battante, relevante, abattante, façade de tiroir etc.) et les panneaux 4 chants 19 mm, l'option 5883 cadre bois massif 7 mm. Cette option est disponible en finition chêne ou noyer (non compatible avec l'option lamelles).

OPTIONS PLACAGE BOIS

5883 Plus-value cadre bois massif chêne de fil ou noyer 7 mm pour placage bois en 19 mm uniquement Plus-value par panneau 120 €
Pour panneau sans lamelle - Dimensions min. haut. 250 x larg. 80 mm : Dimensions max. haut. 2700 x larg. 1200 mm - Profondeur finale : 22 mm

Vue de coupe

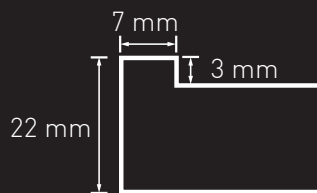

Les aménagements verre laqué

VERRE MAT LAQUÉ GAMME STANDARD SUR SUPPORT MÉLAMINÉ BLANC CADRE ALU FIN

VS10 Verre mat laqué gamme standard 1 face - Disponible en épaisseur 20 mm (support 16 mm + verre 4 mm)



VERRE MASTER-SOFT SUR SUPPORT MÉLAMINÉ BLANC CADRE ALU FIN

VS10 Verre master-soft 1 face - Disponible en épaisseur 20 mm (support de 16 mm + verre de 4 mm)

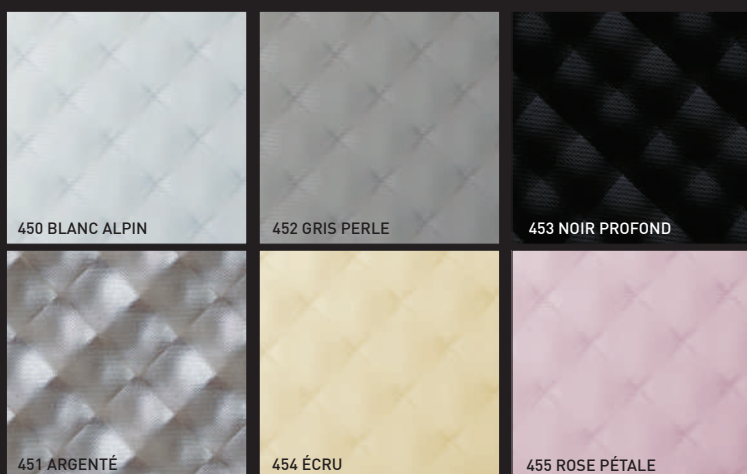





VERRE BRILLANT LAQUÉ SUR SUPPORT MÉLAMINÉ BLANC CADRE ALU FIN

VS09 Verre brillant laqué gamme standard 1 face - Disponible en épaisseur 20 mm (support 16 mm + verre 4 mm)



Les aménagements miroir et verre

MIROIR/VERRE SUR SUPPORT MÉLAMINÉ BLANC CADRE ALU FIN - Disponible en épaisseur 20 mm (support 16 mm + verre 4 mm)

VS01	Miroir argent 1 face	VS02	Miroir bronze ou gris 1 face	VS13	Miroir dépoli 1 face
	701 MIROIR ARGENT		702 MIROIR BRONZE		703 MIROIR GRIS
				704 MATELUX	

Le cadre alu fin est disponible en argent sans plus-value et en anodisé noir avec plus-value (5560).

5560	Plus-value anodisation noir cadre alu fin	unité	65 €
------	---	-------	------

VERRE SECURIT POUR PORTES BATTANTES SANS CADRE

VS15	Verre trempé transparent 6 mm, 4 joints polis	VS16	Verre trempé satiné, bronze ou gris 6 mm, 4 joints polis
	661 TRANSPARENT		662 SATINÉ
			663 BRONZE
			664 GRIS

VERRE SECURIT POUR PORTES BATTANTES, ABATTANTES ET RELEVANTES À CADRE ALU 45 MM - Hauteur max. 2600 mm

VS44	Verre trempé transparent, satiné, bronze, gris ou noir extra 4 mm - Cadre disponible en argent ou en noir (plus-value 5560)								
	601 TRANSPARENT		602 SATINÉ		603 BRONZE		604 GRIS		606 NOIR EXTRA

5560	Plus-value cadre alu anodisé noir	unité	65 €
------	-----------------------------------	-------	------

5886	Plus-value profil avec poignée intégrée pour cadre 45 mm uniquement Dispo en alu ou en noir	Plus-value par porte	40 €
------	--	----------------------	------

Profil cadre 45 mm avec poignée intégrée (option 5886) :

Nous vous proposons avec ce cadre, un profil avec poignée intégrée. Vous trouverez ci-dessous les détails techniques et des visuels de la poignée. Cette poignée est exclusivement disponible pour les portes battantes et uniquement dans une orientation verticale.

En raison de la découpe, la finition du profil supérieur et inférieur est brute. Nous vous recommandons de choisir des portes pleine hauteur afin d'éviter que cela ne soit visible.

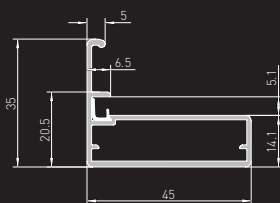

VERRE SECURIT CADRE FIN 19 MM / ÉPAISSEUR 29 MM AVEC CHARNIÈRES INVISIBLES - HAUTEUR MAX. 2600 MM

VS45 Verre trempé transparent, satiné, bronze, gris ou noir extra 4 mm - Cadre disponible en argent ou en noir (plus-value 5560)

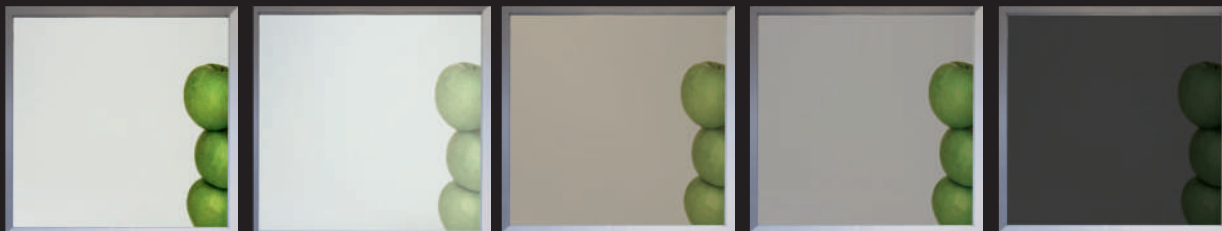

601 TRANSPARENT

602 SATINÉ

603 BRONZE

604 GRIS

606 NOIR EXTRA

5560	Plus-value cadre alu anodisé noir	unité	65 €
5887	Plus-value profil avec poignée intégrée pour cadre 19 mm uniquement Dispo en alu ou en noir	Plus-value par porte	40 €

Le cadre 19 mm est livré avec des charnières invisibles encastrées dans le chant du plancher et du plafond. Ce système est disponible uniquement pour les façades en applique. Le plancher et le plafond sont d'une épaisseur de 25 mm.



Profil cadre 19 mm avec poignée intégrée (option 5887) :

Nous vous proposons avec ce cadre, un profil avec poignée intégrée. Vous trouverez ci-dessous les détails techniques et des visuels de la poignée. Cette poignée est exclusivement disponible pour les portes battantes et uniquement dans une orientation verticale.

En raison de la découpe, la finition du profil supérieur et inférieur est brute. Nous vous recommandons de choisir des portes pleine hauteur afin d'éviter que cela ne soit visible.

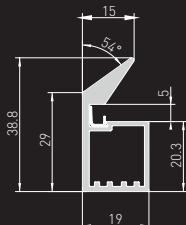

VERRE SECURIT CADRE LARGEUR 35 MM / ÉPAISSEUR 25 MM AVEC CHARNIÈRES INVISIBLES - HAUTEUR MAX. 2600 MM

VS47 Verre trempé transparent, satiné, bronze, gris ou noir extra 4 mm - Cadre disponible en laqué titane uniquement



601 TRANSPARENT

602 SATINÉ

603 BRONZE

604 GRIS

606 NOIR EXTRA

5888	Plus-value profil avec poignée intégrée pour cadre 36 mm uniquement La poignée est centrée sur la hauteur de la porte.	Plus-value par porte	80 €
-------------	--	----------------------	------

Le cadre épaisseur 25 mm est livré avec des charnières invisibles encastrées dans le chant de la joue. Le nombre de charnières est calculé en fonction de la hauteur, ce qui permet d'augmenter la hauteur de la porte (jusqu'à 2600 mm). L'angle d'ouverture est de 90°. Les caches sont assortis à la couleur du cadre (titane). Ce système est disponible uniquement pour les façades en applique.

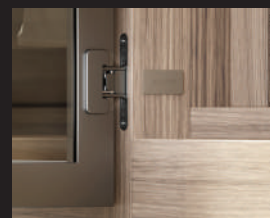

Profil cadre 35 mm avec poignée intégrée (option 5888) :

Nous vous proposons avec ce cadre, un profil avec poignée intégrée. Cette poignée est exclusivement disponible pour les portes battantes et uniquement dans une orientation verticale. Vous trouverez ci-dessous les détails techniques et des visuels de la poignée.

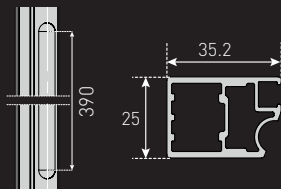

La charnière étant visible sur le côté du cadre, il est préconisé de l'implanter entre murs, ou d'ajouter des joues de finition en alignement des façades.

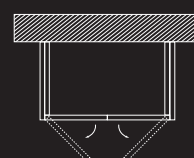
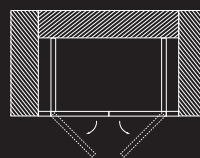

Les aménagements verre et cannage

NOUVEAUTÉS
Disponibles pour toutes commandes à partir du **01.05.2024**

VERRE SECURIT OU CANNAGE POUR PORTES BATTANTES, FAÇADES TIROIRS, ABATTANTES, RELEVANTES ET PORTES ROULANTES À CADRE MÉLAMINÉ 80 MM

VS46 Verre trempé transparent, satiné, bronze, gris ou noir extra 4 mm ou cannage - HAUTEUR MAX. 2600 MM



601 TRANSPARENT



602 SATINÉ



603 BRONZE



604 GRIS



606 NOIR EXTRA

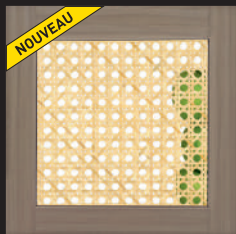

750 CANNAGE DEMI MAILLE*

Le cannage est une matière naturelle et non homogène, c'est pourquoi nous ne pouvons garantir un alignement parfait des fibres ni une teinte identique sur les différents panneaux d'une même commande ou entre différentes commandes.

*Attention pour les décors avec du cannage, veuillez ajouter la plus-value 5889 ci-dessous

À partir d'une hauteur dépassant les 1800 mm, l'ajout d'une traverse horizontale est indispensable.

Veuillez nous indiquer la position souhaitée de la traverse lors de la commande, faute de quoi elle sera placée au centre de la porte.

5895 Plus-value cadre 80 mm stratifié, laque ou placage

+20% à ajouter au prix VS46

5889 Plus-value cannage, disponible uniquement avec le cadre 80 mm

+30% à ajouter au prix VS46

VERRE TRANSPARENT POUR VITRINES COULISSANTES

VS58 Verre trempé transparent 5 mm pour vitrines coulissantes

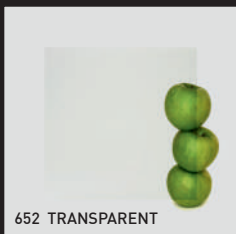

652 TRANSPARENT

Les façades verre print

VERRE PRINT (4 MM)

VS17 Verre print 1 face



907 LOFT 04 - CHÊNE



921 URBY 02 - BÉTON



933 LIGHT STROKE



924 MOSAIK NOIR

Les décors ci-contre ne sont qu'un aperçu de la gamme. Vous pouvez retrouver notre gamme complète de verres print en scannant le QR code ci-contre ou via le lien www.in-ipso.com/verres-print.



AMÉNAGEMENTS INTÉRIEURS SUR MESURE

DIMENSIONS DES PANNEAUX MÉLAMINÉ

Longueur / Largeur	Panneau sans usinage				Panneau avec usinage			
	Panneau brut ou 1 chant (dans le sens de la longueur)		Panneau 4 chants		Panneau brut ou 1 chant (dans le sens de la longueur)		Panneau 4 chants	
Longueur minimum	250		250		250		250	
Largeur minimum	50		80		60		80	
	ép. 10/19	ép. 25/38	ép. 10/19	ép. 25/38	ép. 10/19	ép. 25/38	ép. 10/19	ép. 25/38
Longueur maximum	2700	2700 ou 2000	2700	2700 ou 2000	2700	2700 ou 2000	2700	2700 ou 2000
Largeur maximum	1600	1200 ou 1600	1600	1200 ou 1600	1500	1200 ou 1500	1500	1200 ou 1500

	Largeur min.	Hauteur min.	Largeur max.
Porte battante	150	200	700
Tiroir	300 (largeur entre joues)		
Hauteur côté de tiroir		80	
Tiroir double (entre joues du caisson)			1400

 Toutes les dimensions sont en mm.

AMÉNAGEMENTS INTÉRIEURS SUR MESURE

ASSEMBLAGE DES PANNEAUX

Système UB



Système QF



Système UM - assembleur sans serrage



Cet assemblage permet un montage des tablettes uniquement sans serrage. Nous conseillons cet assembleur pour les étagères de bibliothèque et les niches ouvertes car il est plus discret que les assembleurs UB ou QF. Cet assembleur est fixé avec un perçage unique.

Le plafond et le plancher seront assemblés soit avec le système UB ou QF en fonction du choix effectué.

Celui-ci est disponible sur demande sans plus-value.



AMÉNAGEMENTS INTÉRIEURS SUR MESURE

OPTION 5882 BLACK LINE

Nous vous proposons pour toutes vos commandes, l'option 5882 Black line.

5882 Option black line

Plus-value par commande

80 €

Disponible pour charnières ouverture 110° uniquement entre montants, semi-applique et en applique, taquets, taquets tablette verre, système UB, système UM.
Non disponible pour charnière d'angle, 155° ou charnière prolongement.



Charnière



Système UB



Système UM



Taquet



Taquet verre





AMÉNAGEMENTS INTÉRIEURS

SUR MESURE PRIX DES PANNEAUX

Les prix indiqués sur cette page sont valables pour toute commande d'un aménagement intérieur complet, à savoir au moins deux panneaux verticaux et trois panneaux horizontaux.

LES PRIX INDIQUÉS CI-DESSOUS COMPRENNENT :

- le panneau décor 2 faces avec ou sans usinage (perçage, rainurage, défonçage...) avec chant ABS 1 mm ou laqués (selon finition du panneau) sur les 4 cotés;
- les différents éléments d'assemblage (taquets, pieds, vis, assembleurs).

PANNEAUX MÉLAMINÉ (PRIX AU M²) :

Famille		10 mm sans usinages et sans chants	10 mm avec usinages et/ou sans chants	19 mm	25 mm	38 mm
AME01	Blanc	45	62	81	100	112
AME02	Uni coloris	56	75	101	121	165
AME03	Bois / fantaisie	67	88	110	134	182
AME04	Gamme Egger			121		201
AME05	Brillant	82	105	140	167	219
AME06	Laqué mat			175		

Fonds de meuble épaisseur 10 ou 19 mm pris en rainure livrés sans chant (possibilité en applique avec chant).

Minimum de facturation AME01, AME02, AME03, AME04, AME05, AME06 : 0,25 m² par pièce.

Dimension mini et maxi des panneaux AME01, AME02, AME03, AME05 : se référer au tableau page A.23 du tarif.

PANNEAUX STRATIFIÉ, CHANTS ABS (PRIX AU M²) :

Famille		10 mm	18 mm	27 mm	40 mm*
AST01	Stratifié GP1, 1 face décor, une face blanc	196	204	239	275
AST11	Stratifié GP1, 2 faces décor	290	297	327	364
AST02	Stratifié GP2, 1 face décor, une face blanc	250	257	282	315
AST22	Stratifié GP2, 2 faces décor	382	388	411	444

*40 mm : support MDF

Minimum de facturation AST01, AST11, AST02, AST22 : 0,25 m² par pièce.

Dimension maxi des panneaux AST01, AST11, AST02, AST22 : 2700 x 1200 mm.

PANNEAUX MDF (PRIX AU M²) :

Famille		8 mm	19 mm	25 mm	38 mm
AMD01	MDF brut sans chants ou MDF prépeint avec chant prêt à peindre**	58	85	103	122
ALM11	MDF laqué mat 2 faces, chant laqué gamme standard	266	277	332	388

** MDF prêt à peindre : Disponible uniquement en 10 et 19 mm / panneau avec chant prêt à peindre (merci de préciser votre choix à la commande).

Minimum de facturation AMD01, ALM11 : 0,25 m² par pièce.

Réf.	Désignation	Plus-value par panneau	
5703	Plus-value chant chanfreiné pour panneau MDF brut 1,5 x 1,5 mm	Par panneau	23
5704	Plus-value chant arrondi rayon 1,5 mm pour panneau MDF	Par panneau	23
5601	Plus-value MDF laqué mat gamme RAL, SIKKENS	Par commande globale et réf. couleur	395

PLACAGE BOIS (PRIX AU M²) :

Pour chaque type de placage bois, pensez à choisir la teinte et la finition de surface souhaitées.

Famille		9 mm	19 mm	26 mm
APL11	Placage GP1 chêne de fil / chêne à nœuds sur panneau support 2 faces	352	368	411
APL02	Placage GP2 chêne à nœuds effet craquelé sur panneau support 2 faces	387	404	464

Minimum de facturation APL11, APL02 : 0,25 m² par pièce.

Réf.	Désignation	Plus-value par panneau	
5601	Plus-value placage laqué mat gamme RAL, SIKKENS	Par commande globale et réf. couleur	395
5883	Plus-value cadre bois massif chêne ou noyer 7 mm pour placage bois uniquement	Par panneau	120

AUTRES PANNEAUX (PRIX AU M²) - CADRE DISPONIBLE EN ARGENT OU EN NOIR (PLUS-VALUE 5560) :

Famille		Dimension maxi	20 mm
AST05	Méla revêtu tissu effet cuir avec cadre alu fin	2700 x 1200 mm	451
AST06	Stratifié magnétique 1 face sur support MDF avec cadre alu fin	2700 x 1200 mm	531
AVS01	Miroir argent 1 face sur mélaminé blanc avec cadre alu fin	2500 x 1200 mm	424
AVS02	Miroir gris/bronze 1 face sur mélaminé blanc avec cadre alu fin	2500 x 1200 mm	451
AVS13	Miroir dépoli 1 face sur mélaminé blanc avec cadre alu fin	2500 x 1200 mm	650
AVS09	Verre brillant laqué 1 face sur mélaminé blanc avec cadre alu fin	2500 x 1200 mm	539
AVS10	Verre mat laqué 1 face sur mélaminé blanc avec cadre alu fin	2500 x 1200 mm	650

Minimum de facturation AST05, AST06, AVS01, AVS02, AVS13, AVS09, AVS10 : 0,5 m² par pièce.

5560 Plus-value anodisation noir cadre alu fin

Unité

62 €



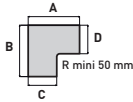
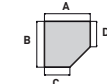

En cas d'aménagement avec solution d'angle, ajouter le prix de la découpe ci-dessous (prix du chant épais inclus) au prix du panneau.

Réf.	Désignation	Plus-value par panneau
5801	Coupe en décroché dans panneau bois (dont chant plaqué) pour aménagement, rayon mini 50 mm	 82
5801	Coupe biaise dans panneau bois (dont chant plaqué) pour aménagement	 82

Informations nécessaires à la commande : schéma côté avec dimensions A, B, C, D.

OPTIONS COMPLÉMENTAIRES

Pièces et options complémentaires :

Réf.	Désignation (OPTIONS PANNEAUX)	Prix	Unité	
5882	Option Black line (disponible pour charnière ouverture 110° uniquement entre montant, semi-applique et en applique, taquet, taquet tablette verre, uniblock (UB), UM. Non disponible pour charnière d'angle ou 155°.	80	Par commande	
5883	Plus-value cadre bois massif chêne ou noyer 7 mm pour placage bois en 19 mm uniquement. Pour panneau sans lamelles - Dimensions min. 80x 250 mm : Dimensions max. 1200 x 2700 mm Profondeur finale : 22 mm.	120	Par panneau	
5857	Plus-value chants de couleur différente du panneau (4 chants de couleur identique)	133	Par commande	
5801	Usinage pour panneau (chant brut ou chant plaqué) Arrondis extérieur : min. 80 mm (Arrondis intérieur et extérieur non disponible pour les placages bois)	82	Unité	
5806	Chant épais vrac pour panneau ep. 10 et 19 mm	11	ML	
5807	Chant épais vrac pour panneau ep. 25 et 38 mm	13	ML	
5808	Feuille stratifié coloris GP1 (dimension maxi 2900 x 1250 mm)	128	M ² (mini de facturation 0,5 m ² par pièce)	
5826	Feuille stratifié coloris GP2 (dimension maxi 2900 x 1250 mm)	171	M ² (mini de facturation 0,5 m ² par pièce)	
5865	Textile ST05 (largeur maxi: 1300 mm)	163	M ² (mini de facturation 0,5 m ² par pièce)	
5810	Perçage ou usinage spécifique dans panneau bois (si équipement non fourni par In-Ipso, un plan détaillé doit être transmis)	29	Unité	
5825	Verin pour réglage hauteur joue ou séparation intermédiaire (dont usinage)	17	Unité	
5860	Supplément pour demande spéciale (facturé en cas de demande de systèmes non référencés dans le manuel de vente).	283	Par commande	
5831	Verre trempé transparent VDD4 4 mm (chants bruts)	107	M ² (mini de facturation 0,5 m ² par pièce)	
5899	Verre trempé satiné, bronze, gris ou noir extra VDD6 4 mm (chants bruts)	235	M ² (mini de facturation 0,5 m ² par pièce)	
5897	Verre feuilleté blanc (opale) VD05 33/2 (chants bruts)	160	M ² (mini de facturation 0,5 m ² par pièce)	
5898	Verre feuilleté avec film décoratif VD12 33/2 (chants bruts)	380	M ² (mini de facturation 0,5 m ² par pièce)	
5832	Miroir argent 4 mm (chants bruts)	133	M ² (mini de facturation 0,5 m ² par pièce)	
5833	Miroir bronze 4 mm (chants bruts)	152	M ² (mini de facturation 0,5 m ² par pièce)	
5834	Miroir gris 4 mm (chants bruts)	152	M ² (mini de facturation 0,5 m ² par pièce)	
5835	Verre 4 mm laqué brillant gamme standard (chants bruts)	195	M ² (mini de facturation 0,5 m ² par pièce)	
5836	Verre 4 mm laqué mat gamme standard (chants bruts)	262	M ² (mini de facturation 0,5 m ² par pièce)	
5837	Autre verre de la gamme façades coulissantes	Sur demande		
5838	Tablette verre transparent 8 mm 4 joints polis (dont 4 supports)	175	M ² (mini de facturation 0,2 m ² par pièce)	
5863	Tablette verre transparent 4 mm trempé 4 joints polis (dont 4 supports)	175	M ² (mini de facturation 0,2 m ² par pièce)	
5868	Tablette verre satiné, bronze, gris ou noir extra 4 mm trempé 4 joints polis (dont 4 supports)	280	M ² (mini de facturation 0,2 m ² par pièce)	
5839	Arrondi extérieur (1/4 de rond) dans verre/miroir (chant brut)	81	Unité	
5840	Arrondi intérieur (1/4 de rond) dans verre/miroir (chant brut)	81	Unité	
5841	Coupe en décroché dans verre/miroir (chant brut)	Sur demande	Unité	
5842	Coupe biaise dans verre/miroir (chant brut)	81	Unité	
5843	Perçage dans verre ou miroir diamètre de 5 à 32 mm (chant brut) Pour les pièces avec chant brut, possibilité d'ajouter un joint poli ou arêtes abattues.	34	Unité	
5873	Perçage verre pour 1 prise électrique (DPRI 1)	68	Unité	
5874	Perçage verre pour 2 prises électriques (DPRI 2)	77	Unité	
5875	Perçage verre pour 3 prises électriques (DPRI 3)	86	Unité	
5876	Perçage verre pour 4 prises électriques (DPRI 4)	97	Unité	
5844	Joint poli	20	ML	
5560	Plus-value cadre alu noir	66	Unité	

PORTES BATTANTES

PRIX PAR PORTE											
	Hauteur en mm	Ep. (mm)	200 à 1000 mm			1001 à 1800 mm			1801 à 2600 mm		
Réf.	Largeur en mm		200-400	401-600	601-700	200-400	401-600	601-700	200-400	401-600	601-700
ME	Méla miné 2 faces										
PB_ME01	Méla miné blanc	19	77	84	88	121	137	147	164	186	200
PB_ME02	Méla miné uni coloris	19	82	93	100	130	154	170	182	214	239
PB_ME03	Méla miné bois / fantaisie	19	86	100	110	141	168	189	195	238	264
PB_ME04	Méla miné gamme Egger	19	95	110	121	156	185	208	215	262	291
PB_ME05	Méla miné brillant	19	108	123	137	174	207	233	244	293	332
PB_ME06	Méla miné laqué ultra mat	19	125	142	158	201	239	268	281	337	382
MD	MDF										
PB_MD01	Façade MDF brut pour papier peint / MDF prêt à peindre	19	77	84	88	121	137	147	164	186	200
ST	Stratifié / Tissu effet cuir										
PB_ST01	Stratifié GP1 1 face	18	114	146	168	193	247	286	259	345	411
PB_ST11	Stratifié GP1 2 faces	18	144	191	225	245	334	400	337	475	580
PB_ST02	Stratifié GP2 1 face	18	129	163	192	217	281	325	294	393	465
PB_ST22	Stratifié GP2 2 faces	18	159	214	255	277	380	453	383	541	657
PB_ST05	Tissu effet cuir 1 face sur support méla miné cadre alu fin	20	242	283	302	362	426	474	488	575	639
PB_ST06	Stratifié magnétique 1 face sur support MDF cadre alu fin	20	242	283	302	362	426	474	488	575	639
LM	MDF Laqué Mat										
PB_LM11	MDF laqué mat 2 faces	19	159	214	255	277	380	453	383	541	657
PL	Placage bois										
PB_PL11	Placage GP1 chêne de fil / chêne à nœuds sur panneau support	19	206	277	331	360	493	588	498	699	853
PB_PL02	Placage GP2 chêne à nœuds effet craquelé sur panneau support	19	226	302	363	394	541	646	548	770	939
VS	Verre		Contrecollé sur panneau blanc								
PB_VS01	Miroir argent sur support méla miné blanc cadre alu fin	4+16	242	283	302	362	426	474	488	575	639
PB_VS02	Miroir bronze ou gris sur support méla blanc cadre alu fin	4+16	245	289	312	373	438	493	500	594	665
PB_VS09	Verre brillant laqué gamme standard sur support méla miné blanc cadre alu fin	4+16	249	300	334	388	478	545	543	667	761
PB_VS10	Verre mat laqué gamme standard / Verre master-soft sur support méla miné blanc cadre alu fin	4+16	276	356	406	462	604	715	652	864	1024
PB_VS13	Miroir dépoli sur support méla miné blanc cadre alu fin	4+16	276	356	406	462	604	715	652	864	1024
PB_VS17	Verre "print" sur support méla miné blanc cadre alu fin	4+16	301	388	447	509	666	785	717	951	1126
PB_VS15	Verre sécurit transparent 6 mm 4 joints polis	6	256	307	344	401	502	582	545	699	819
PB_VS16	Verre sécurit satiné, bronze ou gris sécurit 6 mm 4 joints polis	6	269	322	361	420	526	608	572	737	861
PB_VS44	Verre sécurit transparent, satiné, bronze, gris ou noir extra sur cadre alu 45 mm *	4	321	385		481	602		649	830	
PB_VS45	Verre sécurit transparent, satiné, bronze, gris ou noir extra sur cadre alu fin 19 mm *	4	298	382		460	602		749	860	
PB_VS46	Verre sécurit transparent satiné, bronze, gris ou noir extra, cannage sur cadre méla miné 80 mm (haut. min. 240 mm)**	4	301	388		469	613		660	951	
PB_VS47	Verre sécurit transparent satiné, bronze, gris ou noir extra sur cadre alu fin 35 mm / épaisseur 25 mm *	4	356	427		533	668		721	955	

* Disponible avec profil poignée (voir page A.22 - A.23) ** Traverse horizontale requise pour une hauteur dépassant 1800 mm (voir page A.24)

PORTES MÉLAMINÉ

LE PRIX INDIQUÉ COMPREND :

- le panneau méla miné épaisseur 19 mm avec 4 chants ABS 1 mm
- la charnière avec amortisseur intégré - Angle d'ouverture 110°

Options disponibles en page ci-contre

PORTES STRATIFIÉ

LE PRIX INDIQUÉ COMPREND :

- le panneau stratifié épaisseur 18 mm avec 4 chants ABS 1 mm
- la charnière avec amortisseur intégré - Angle d'ouverture 110°
- arrière stratifié blanc avec finition ST01 ou ST02 ou arrière dans le même coloris avec finition ST11 ou ST22
- raidisseur(s) si hauteur supérieur à 2000 mm

Options disponibles en page ci-contre

PORTES TEXTILE

LE PRIX INDIQUÉ COMPREND :

- la façade textile collée sur panneau méla miné coloris assorti au caisson avec cadre alu fin
- la charnière avec amortisseur intégré - Angle d'ouverture 110°
- raidisseur coloris argent si porte supérieure à 2000 mm

Options PORTES TEXTILE :

5560 Plus-value cadre alu anodisé noir

Unité

65 €

PORTES LAQUE MATE

LE PRIX INDIQUÉ COMPREND :

- le panneau MDF laqué mat, épaisseur 19 mm avec 4 chants laqués rayon 2 mm
- la charnière avec amortisseur intégré - Angle d'ouverture 110°
- raidisseur(s) si hauteur supérieur à 2000 mm

Options PORTES LAQUE MATE :

5601	Plus-value MDF laqué mat gamme RAL, SIKKENS (Préciser le coloris)	Par commande globale et réf. couleur	395 €
------	---	--------------------------------------	-------

PORTES PLACAGE BOIS

LE PRIX INDIQUÉ COMPREND :

- la façade en placage bois sur panneau support, épaisseur 19 mm avec 4 chants 1 mm
- la charnière avec amortisseur intégré - Angle d'ouverture 110°
- raidisseur(s) si hauteur supérieur à 2000 mm

OPTIONS PLACAGE BOIS:

5601	Plus-value Placage bois laqué gamme RAL, SIKKENS (Préciser le coloris)	Par commande globale et réf. couleur	395 €
5883	Plus-value cadre bois massif chêne ou noyer 7 mm pour placage bois en 19 mm uniquement Pour panneau sans lamelles - Dimensions min. haut. 250 x larg. 80 mm : Dimensions max. haut. 2700 x larg. 1200 mm - Profondeur finale : 22 mm	Plus-value par panneau	120 €

PORTES VERRE SÉCURIT 6 MM

LE PRIX INDIQUÉ COMPREND :

- la façade verre sécurit 6 mm avec 4 joints polis
- les perçages pour charnières dans le verre
- la charnière avec angle d'ouverture 110°

Options PORTES VERRE SECURIT :

5084	Serrure pour porte verre sécurit (usinage et perçage verre inclus)	Unité	86 €
------	--	-------	------

A la commande, merci d'indiquer :

- le diamètre et la position de perçage en cas de poignée non fournie par IN-IPSO,
- le sens d'ouverture des portes,
- la position des charnières.

Les portes en verre sécurit sont disponibles uniquement entre montants.

PORTES VERRE / MIROIR SUR PANNEAU CADRE ALU ANODISÉ ARGENT

LE PRIX INDIQUÉ COMPREND :

- la façade verre/miroir collée sur panneau mélaminé blanc avec cadre alu fin
- la charnière avec angle d'ouverture 110°
- raidisseur(s) si hauteur supérieur à 2000 mm

Options PORTES VERRE / MIROIR SUR PANNEAU CADRE ALU ANODISÉ ARGENT :

5560	Plus-value cadre alu anodisé noir	Unité	65 €
5601	Plus-value MDF ou verre laqué gamme RAL, SIKKENS (Préciser le coloris)	Par commande globale et réf. couleur	395 €

PORTES VERRE SECURIT SUR CADRE ALU LARGEUR 45 MM / 19 / 35 MM OU SUR CADRE MÉLAMINÉ LARGEUR 80 MM

LE PRIX INDIQUÉ COMPREND :

- la façade verre sécurit sur cadre alu largeur 45 mm / 26 mm ou sur cadre mélaminé largeur 80 mm
- la charnière avec angle d'ouverture 110°

Options PORTES VERRE SUR CADRE ALU LARGEUR 45 MM / 19 MM OU 80 MM :

5560	Plus-value cadre alu anodisé noir (A02)	Unité	65 €
5895	Plus-value cadre 80 mm stratifié, laque ou placage	Plus-value par cadre	20% à ajouter au prix VS46
5896	Traverse mélaminé épaisseur 80 mm pour cadre 80 mm	Plus-value par traverse	65 €

Options PORTES (disponibles pour toutes les portes battantes) :

5085	TIP-ON	Plus-value par porte	24 €
5088	TIP-ON intégré dans chant	Plus-value par porte	33 €
9073	Option porte jumelée	Plus-value par porte	40 €
9075	Raidisseur coloris argent pour porte battante mélaminé supérieure à 2000 mm	Plus-value par porte	52 €
5098	Serrure porte mélaminé/MDF/Stratifié (usinage inclus suivant possibilités)	Plus-value par serrure	55 €
5600	Fil horizontal décors bois pour porte battante (hauteur maxi 2000 mm ou supérieur avec traverse)	Plus-value par porte	+ 15% + prix traverse
5087	Charnière spécifique (ouverture différente des charnières standard de 110°)	Plus-value par charnière	20 €

À la commande, merci d'indiquer :

LE SENS D'OUVERTURE DES PORTES



Tirant gauche

Tirant droit

LA POSITION DES CHARNIÈRES

Les portes en applique ou en semi applique ne sont pas disponibles avec les montants d'épaisseur 25 et 38 mm.



Charnière en applique



Charnière en semi-applique



Charnière entre montants

Pour caisson d'angle en biais
De 50° à -50°
(de 5° en 5° uniquement)



Charnière d'angle 50°



Charnière d'angle -50°

Les portes battantes entre montants ne sont pas disponibles pour les solutions d'aménagement sous combles. En cas d'aménagement sous combles ou avec une coupe biaise, merci de prévoir une porte en applique.

TIROIRS SUR-MESURE CÔTÉ MÉLAMINÉ

Si vous souhaitez un tiroir avec une façade stratifié, laqué mat, placage bois, verre, miroir, textile ou cadre mélaminé 80 mm, veuillez vous reporter à la page A.33 pour choisir l'option souhaitée.

FAÇADE MÉLAMINÉ (MAT ET BRILLANT)

Façade mélaminé (mat et brillant)

Chants sur côté et bandeau façade ABS 1 mm.

Tiroir à sortie totale avec amortisseur intégré. Le prix de la poignée n'est pas inclus.

Largeur min. entre joues du caisson : 300 mm.

Possibilité de tiroirs avec façade en applique à préciser lors de la commande.



Hauteur côté 90 mm ou 120 mm (selon hauteur façade)

Réf.	Réf.	Désignation	Largeur entre joues			
			300 à 400 mm	401 à 600 mm	601 à 800 mm	801 à 1000 mm
TM90_300	TM120_300	Coulisse prof. 300 mm (pour caisson 350 mm)	158	170	176	182
TM90_350	TM120_350	Coulisse prof. 350 mm (pour caisson 400 mm)	159	170	180	182
TM90_400	TM120_400	Coulisse prof. 400 mm (pour caisson 450 mm)	161	172	182	185
TM90_450	TM120_450	Coulisse prof. 450 mm (pour caisson 500 mm)	163	174	182	186
TM90_500	TM120_500	Coulisse prof. 500 mm (pour caisson 550 mm)	172	181	192	194
TM90_550	TM120_550	Coulisse prof. 550 mm (pour caisson 600 mm)	180	187	197	199
TM90_600	TM120_600	Coulisse prof. 600 mm (pour caisson 650 mm)	184	194	200	204
TM90_650	TM120_650	Coulisse prof. 650 mm (pour caisson 700 mm)	212	224	230	235
TM90_700	TM120_700	Coulisse prof. 700 mm (pour caisson 750 mm)	221	233	240	245
TM90_750	TM120_750	Coulisse prof. 750 mm (pour caisson 800 mm)	230	243	250	255

Hauteur de façade de 130 à 240 mm, à préciser lors de la commande.

Sans précision ou indication contraire, la façade livrée sera de hauteur 160 mm.

Hauteur côté 180 mm ou 220 mm (selon hauteur façade)

Réf.	Réf.	Désignation	Largeur entre joues			
			300 à 400 mm	401 à 600 mm	601 à 800 mm	801 à 1000 mm
TM180_300	TM220_300	Coulisse prof. 300 mm (pour caisson 350 mm)	208	219	227	230
TM180_350	TM220_350	Coulisse prof. 350 mm (pour caisson 400 mm)	211	220	229	232
TM180_400	TM220_400	Coulisse prof. 400 mm (pour caisson 450 mm)	214	224	231	236
TM180_450	TM220_450	Coulisse prof. 450 mm (pour caisson 500 mm)	217	225	232	238
TM180_500	TM220_500	Coulisse prof. 500 mm (pour caisson 550 mm)	224	230	240	244
TM180_550	TM220_550	Coulisse prof. 550 mm (pour caisson 600 mm)	229	238	248	250
TM180_600	TM220_600	Coulisse prof. 600 mm (pour caisson 650 mm)	232	244	252	254
TM180_650	TM220_650	Coulisse prof. 650 mm (pour caisson 700 mm)	267	281	290	293
TM180_700	TM220_700	Coulisse prof. 700 mm (pour caisson 750 mm)	279	293	303	305
TM180_750	TM220_750	Coulisse prof. 750 mm (pour caisson 800 mm)	290	305	315	318

Hauteur de façade de 240 à 450 mm, à préciser lors de la commande.

Sans précision ou indication contraire, la façade livrée sera de hauteur 320 mm.

Hauteur côté 280 mm ou 320 mm (selon hauteur façade)

Réf.	Réf.	Désignation	Largeur entre joues			
			300 à 400 mm	401 à 600 mm	601 à 800 mm	801 à 1000 mm
TM280_300	TM320_300	Coulisse prof. 300 mm (pour caisson 350 mm)	236	245	251	254
TM280_350	TM320_350	Coulisse prof. 350 mm (pour caisson 400 mm)	239	247	252	257
TM280_400	TM320_400	Coulisse prof. 400 mm (pour caisson 450 mm)	242	249	255	260
TM280_450	TM320_450	Coulisse prof. 450 mm (pour caisson 500 mm)	244	249	257	262
TM280_500	TM320_500	Coulisse prof. 500 mm (pour caisson 550 mm)	249	254	263	271
TM280_550	TM320_550	Coulisse prof. 550 mm (pour caisson 600 mm)	252	262	275	277
TM280_600	TM320_600	Coulisse prof. 600 mm (pour caisson 650 mm)	256	271	279	281
TM280_650	TM320_650	Coulisse prof. 650 mm (pour caisson 700 mm)	295	312	321	324
TM280_700	TM320_700	Coulisse prof. 700 mm (pour caisson 750 mm)	308	326	335	338
TM280_750	TM320_750	Coulisse prof. 750 mm (pour caisson 800 mm)	320	339	349	352

Hauteur de façade de 450 à 650 mm, à préciser lors de la commande.

Sans précision ou indication contraire, la façade livrée sera de hauteur 420 mm.

PLUS-VALUE SÉPARATION INTÉRIEURE POUR TIROIRS CÔTÉ MÉLAMINÉ

Réf.	Désignation	Par traverse
5900	Séparation intérieure pour tiroir côté 120 mm Panneau mélaminé ép. 10 mm, hauteur 90 mm avec chant épais (coloris gamme standard ME01, ME02 et ME03), longueur mini : 200 mm, longueur maxi : 1000 mm	31
5901	Séparation intérieure pour tiroir côté 180 ou 220 mm Panneau mélaminé ép. 10 mm, hauteur 150 ou 180 mm avec chant épais (coloris gamme standard ME01, ME02 et ME03), longueur mini : 200 mm, longueur maxi : 1000 mm	34

Les prix indiqués ci-dessus sont à ajouter au prix du tiroir.

**PLUS-VALUE PORTE-PANTALONS SUR MESURE POUR TIROIRS CÔTÉ MÉLAMINÉ**

Le porte-pantalons est composé de: 2 compartiments de rangement, barres alu coloris argent, tiroir à sortie totale et amorti.

Réf.	Désignation	Largeur entre joues	
		601 à 800	801 à 1000
	Nombre de barres (en fonction de la largeur)	7 à 9	10 à 13
5903	Porte-pantalons sur mesure (pour coulisse prof. min. 400 mm), hauteur côté 120 mm, hauteur min. façade 150 mm Compartiment pour ceintures de 85 mm de chaque côté	130	148

Les prix indiqués ci-dessus sont à ajouter au prix du tiroir. Non disponible en TIP-ON.

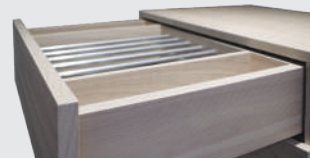
**PLUS-VALUE PORTE-CHAUSSURES SUR MESURE POUR TIROIRS CÔTÉ MÉLAMINÉ**

Le porte-chaussures est composé de: 1 ou 2 barres coloris argent fixées dans le tiroir.

Réf.	Désignation	Largeur entre joues		
		401 à 600	601 à 800	801 à 1000
5904	Porte-chaussures sur mesure 1 barre coloris argent pour coulisse prof. min. 350 mm, haut. côté 90 ou 120 mm, haut. min. façade 200 mm.	36	44	57
5905	Porte-chaussures sur mesure 2 barres coloris argent, pour coulisse prof. min. 500 mm, à partir haut. côté 180 mm	62	80	98

Les prix indiqués ci-dessus sont à ajouter au prix du tiroir.



TIROIRS À CHEMISES

Tiroir à sortie totale avec amortisseur intégré, coulisses invisibles.

La façade est composée d'une tablette de 25 mm et d'un bandeau mélaminé de 80 mm, surmonté d'un bandeau de verre de 70 mm. Largeur min. entre joues du caisson : 300 mm.

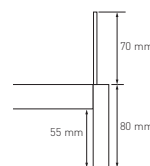

Réf.	Désignation	Largeur entre joues			
		300 à 400 mm	401 à 600 mm	601 à 800 mm	801 à 1000 mm
TC38_300	Coulisse prof. 250 / 300 mm (pour caisson 300 / 350 mm)	163	172	180	186
TC38_350	Coulisse prof. 350 mm (pour caisson 400 mm)	167	173	182	189
TC38_400	Coulisse prof. 400 mm (pour caisson 450 mm)	168	174	182	189
TC38_450	Coulisse prof. 450 mm (pour caisson 500 mm)	168	174	184	192
TC38_500	Coulisse prof. 500 mm (pour caisson 550 mm)	170	175	184	193
TC38_550	Coulisse prof. 550 mm (pour caisson 600 mm)	170	175	185	193
TC38_600	Coulisse prof. 600 mm (pour caisson 650 mm)	170	176	185	194
TC38_650	Coulisse prof. 650 mm (pour caisson 700 mm)	196	203	213	224
TC38_700	Coulisse prof. 700 mm (pour caisson 750 mm)	204	212	222	233
TC38_750	Coulisse prof. 750 mm (pour caisson 800 mm)	213	220	232	243

TABLETTES COULISSANTES

Tiroir à sortie totale avec amortisseur intégré, coulisses invisibles.

Largeur min. entre joues du caisson : 300 mm.

La façade est composée d'une tablette de 25 mm et d'un bandeau mélaminé de 80 mm pour prise de main.

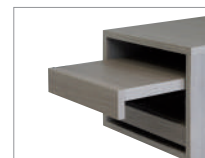
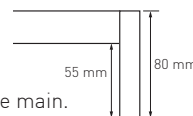

Réf.	Désignation	Largeur entre joues			
		300 à 400 mm	401 à 600 mm	601 à 800 mm	801 à 1000 mm
TABC_300	Coulisse prof. 250 / 300 mm (pour caisson 300 / 350 mm)	158	160	161	167
TABC_350	Coulisse prof. 350 mm (pour caisson 400 mm)	159	161	167	170
TABC_400	Coulisse prof. 400 mm (pour caisson 450 mm)	159	161	167	170
TABC_450	Coulisse prof. 450 mm (pour caisson 500 mm)	160	163	168	171
TABC_500	Coulisse prof. 500 mm (pour caisson 550 mm)	160	163	170	172
TABC_550	Coulisse prof. 550 mm (pour caisson 600 mm)	160	167	170	172
TABC_600	Coulisse prof. 600 mm (pour caisson 650 mm)	161	167	171	173
TABC_650	Coulisse prof. 650 mm (pour caisson 700 mm)	186	193	197	199
TABC_700	Coulisse prof. 700 mm (pour caisson 750 mm)	194	201	206	208
TABC_750	Coulisse prof. 750 mm (pour caisson 800 mm)	202	209	214	217

TIROIRS SUR-MESURE VIONARO V8



Si vous souhaitez un tiroir avec une façade stratifié, laqué mat, placage bois, verre, miroir, textile ou cadre mélaminé 80 mm, veuillez vous reporter à la page A.33 pour choisir l'option souhaitée.

FAÇADE MÉLAMINÉ (MAT ET BRILLANT)

Façade mélaminé avec chants ABS 1 mm

Tiroir haut de gamme avec côté métal Extra-fine (8 mm)

Coloris de côté Noir. Plancher et dos mélaminé coloris 044 Elegant Black.

Tiroir à sortie totale avec amortisseur intégré. Le prix de la poignée n'est pas inclus.

Tiroir livré avec façade non percée pour poignée.

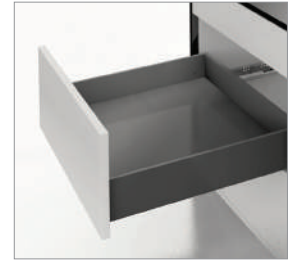

Hauteur côté 121 mm

Réf.	Désignation	Largeur entre joues			
		300 à 400 mm	401 à 600 mm	601 à 800 mm	801 à 1000 mm
TV121_300	Coulisse prof. 300 mm (pour caisson 350 mm)	196	210	220	226
TV121_350	Coulisse prof. 350 mm (pour caisson 400 mm)	198	210	223	226
TV121_400	Coulisse prof. 400 mm (pour caisson 450 mm)	200	214	226	229
TV121_450	Coulisse prof. 450 mm (pour caisson 500 mm)	205	217	226	230
TV121_500	Coulisse prof. 500 mm (pour caisson 550 mm)	214	224	238	242
TV121_550	Coulisse prof. 550 mm (pour caisson 600 mm)	223	232	247	249
TV121_600	Coulisse prof. 600 mm (pour caisson 650 mm)	227	242	250	254

Largeur min. entre joues du caisson : 300 mm

Hauteur de façade de 130 à 240 mm, à préciser lors de la commande. Sans précision ou indication contraire, la façade livrée sera de hauteur 160 mm.

Possibilité de tiroirs avec façade en applique à préciser lors de la commande.

Hauteur côté 200 mm

Réf.	Désignation	Largeur entre joues			
		300 à 400 mm	401 à 600 mm	601 à 800 mm	801 à 1000 mm
TV200_300	Coulisse prof. 300 mm (pour caisson 350 mm)	259	275	284	289
TV200_350	Coulisse prof. 350 mm (pour caisson 400 mm)	263	276	285	292
TV200_400	Coulisse prof. 400 mm (pour caisson 450 mm)	269	279	290	295
TV200_450	Coulisse prof. 450 mm (pour caisson 500 mm)	272	281	292	296
TV200_500	Coulisse prof. 500 mm (pour caisson 550 mm)	279	289	298	302
TV200_550	Coulisse prof. 550 mm (pour caisson 600 mm)	285	296	311	314
TV200_600	Coulisse prof. 600 mm (pour caisson 650 mm)	292	302	317	319

Largeur min. entre joues du caisson : 300 mm

Hauteur de façade de 240 à 450 mm, à préciser lors de la commande. Sans précision ou indication contraire, la façade livrée sera de hauteur 320 mm.

Possibilité de tiroirs avec façade en applique à préciser lors de la commande.

Choix des poignées : voir pages Z.02 à Z.06 du tarif.

FAÇADE VERRE

Tiroir haut de gamme avec côté métal Extra-fine (8 mm) - façade en verre transparent uniquement

Coloris de côté Noir. Plancher et dos mélaminé coloris 044 Elegant Black.

Tiroir à sortie totale avec amortisseur intégré. Disponible uniquement avec l'option TIP-ON.

Hauteur côté 200 mm (hauteur façade 213 mm)

Réf.	Désignation	Largeur entre joues			
		300 à 400 mm	401 à 600 mm	601 à 800 mm	801 à 1000 mm
TVV200_300	Coulisse prof. 300 mm (pour caisson 350 mm)	380	386	395	406
TVV200_350	Coulisse prof. 350 mm (pour caisson 400 mm)	383	390	401	410
TVV200_400	Coulisse prof. 400 mm (pour caisson 450 mm)	385	394	405	412
TVV200_450	Coulisse prof. 450 mm (pour caisson 500 mm)	386	395	406	413
TVV200_500	Coulisse prof. 500 mm (pour caisson 550 mm)	387	399	407	414
TVV200_550	Coulisse prof. 550 mm (pour caisson 600 mm)	390	401	410	418
TVV200_600	Coulisse prof. 600 mm (pour caisson 650 mm)	393	402	411	419



Largeur min. entre joues du caisson : 300 mm.

Façades disponibles uniquement entre montants.



OPTIONS POUR TIROIRS MÉLAMINÉ, CHEMISES, VIONARO V8 ET TABLETTES COULISSANTES

Options

PLUS-VALUE FAÇADE STRATIFIÉ / LAQUÉ MAT OU PLACAGE BOIS

Réf.	Désignation	Largeur façade				Façade pour tiroir double
		250 à 400 mm	401 à 600 mm	601 à 800 mm	801 à 1000 mm	largeur 1000 à 1400 mm
PV_FS120	Plus-value façade stratifié / laque / placage bois hauteur de 130 ou 240 mm	65	74	83	93	139
PV_FS320	Plus-value façade stratifié / laque / placage bois hauteur de 241 ou 440 mm	73	82	92	100	150
PV_FS520	Plus-value façade stratifié / laque / placage bois hauteur de 441 ou 640 mm	81	87	99	110	162
PV_FSTABC	Plus-value façade stratifié / laque / placage bois pour tablette coulissante ou tiroir chemise	58	63	70	77	113

PLUS-VALUE FAÇADE VERRE (MAT/BRILLANT) / MIROIR / TEXTILE OU CADRE MÉLAMINÉ 80 MM)

Réf.	Désignation	Largeur façade				Façade pour tiroir double
		250 à 400 mm	401 à 600 mm	601 à 800 mm	801 à 1000 mm	largeur 1000 à 1400 mm
PV_FV160	Plus-value façade verre / miroir ou textile hauteur de 130 à 240 mm	112	129	150	168	250
PV_FV320	Plus-value façade verre / miroir ou textile ou cadre mélaminé 80 mm hauteur de 241 à 440 mm	122	145	162	184	274
PV_FV520	Plus-value façade verre / miroir ou textile ou cadre mélaminé 80 mm hauteur de 441 à 640 mm	133	155	175	197	294
PV_FVTABC	Plus-value façade verre / miroir ou textile pour tablette coulissante	112	129	150	168	250

Les façades à cadre mélaminé 80 mm ne sont disponibles qu'à partir d'une hauteur de façade de 240 mm.

Options :

5078	TIP-ON amorti pour tiroirs (avec synchronisation) Non disponible pour la profondeur de coulisse 250 mm (Non disponible pour le porte-pantalons sur mesure)	Plus-value par tiroir	68 €
5083	Serrure pour tiroir	Par serrure	55 €
5560	Plus-value cadre alu anodisé noir	Unité	55 €
5883	Plus-value cadre bois massif chêne de fil ou noyer 7 mm pour placage bois uniquement. Pour panneau sans lamelles	Plus-value par façade de tiroir	120 €
5895	Plus-value cadre 80 mm stratifié, laque ou placage	Plus-value par cadre	+ 20% à ajouter au prix FV320, FV520
5601	Plus-value MDF ou verre laqué gamme RAL, SIKKENS	Par commande	395 €
5600	Fil vertical décors bois pour façade de tiroirs	Par façade	+ 15%
6100	Tapis antidérapant pour tiroir - coloris anthracite	Par M ²	40 € (min. de facturation 0,25 M ²)
6101	Tapis antidérapant pour tiroir - coloris tortora	Par M ²	40 € (min. de facturation 0,25 M ²)

LES TIROIRS DOUBLES AVEC FAÇADE UNIQUE

En cas de largeur de tiroir importante ou lorsqu'une séparation verticale repose sur la tablette au dessus du tiroir, pour éviter tout risque de cintrage de cette tablette ou de défaut d'ouverture de tiroir, nous vous proposons le tiroir double avec une façade unique (largeur maximale de la façade : 1400 mm).

Pour obtenir le prix global :

- pour la façade mélaminé, additionner le prix de 2 tiroirs,
- pour la façade stratifié/ laque/placage bois/verre, additionner le prix de 2 tiroirs et ajouter la plus-value notée ci-dessus en fonction du décor choisi.

Le tiroir sera livré monté en un seul colis.



TIROIRS SUR-MESURE

LIVRÉS NON MONTÉS

Ces tiroirs sont disponibles uniquement en mélaminé ME01, ME02 ou ME03.
Ils sont livrés non montés uniquement, l'assemblage en atelier n'est pas disponible.
Les côtés des tiroirs sont assortis au caisson.
Les accessoires et options page A.33 ne sont pas disponibles pour ces tiroirs. L'option TIP-ON n'est pas disponible.

FAÇADE MÉLAMINÉ (MAT)

Façade mélaminé

Chants sur côté et bandeau façade ABS 1 mm.
Tiroir à sortie totale avec amortisseur intégré.
Le prix de la poignée n'est pas inclus.



Hauteur côté 120 mm (selon hauteur façade)

Réf.	Désignation	Largeur entre joues			
		300 à 400 mm	401 à 600 mm	601 à 800 mm	801 à 1000 mm
TE120_450	Coulisse prof. 450 mm (pour caisson 500 mm)	94	101	104	109

Largeur min. entre joues du caisson : 300 mm.

Hauteur de façade de 130 à 240 mm, à préciser lors de la commande.

Sans précision ou indication contraire, la façade livrée sera de hauteur 160 mm.

Possibilité de tiroirs avec façade en applique à préciser lors de la commande.

Hauteur côté 220 mm (selon hauteur façade)

Réf.	Désignation	Largeur entre joues			
		300 à 400 mm	401 à 600 mm	601 à 800 mm	801 à 1000 mm
TE220_450	Coulisse prof. 450 mm (pour caisson 500 mm)	114	119	124	129

Largeur min. entre joues du caisson : 300 mm.

Hauteur de façade de 240 à 450 mm, à préciser lors de la commande.

Sans précision ou indication contraire, la façade livrée sera de hauteur 320 mm.

Possibilité de tiroirs avec façade en applique à préciser lors de la commande.

Choix des poignées : voir pages Z.02 à Z.06 du tarif.

TIROIRS SUR-MESURE

CÔTÉ MÉTALLIQUE

Ces tiroirs sont disponibles uniquement en mélaminé ME01, ME02 ou ME03.
Les accessoires et options page A.33 ne sont pas disponibles pour ces tiroirs.
L'option TIP-ON n'est pas disponible.

FAÇADE MÉLAMINÉ (MAT ET BRILLANT)

Façade mélaminé avec chants ABS 1 mm.

Côté métallique double paroi anthracite.

Plancher et dos mélaminé coloris 056 Graphite.

Tiroir à sortie totale avec amortisseur intégré.

Le prix de la poignée n'est pas inclus.



Hauteur côté 82 mm

Réf.	Désignation	Largeur entre joues		
		300 à 400 mm	401 à 600 mm	601 à 800 mm
TH90_450	Coulisse prof. 450 mm (pour caisson 500 mm)	128	133	141
TH90_500	Coulisse prof. 500 mm (pour caisson 550 mm)	133	141	147

Largeur min. entre joues du caisson : 300 mm.

Hauteur de façade de 130 à 240 mm, à préciser lors de la commande.

Sans précision ou indication contraire, la façade livrée sera de hauteur 160 mm.

Possibilité de tiroirs avec façade en applique à préciser lors de la commande.



Hauteur côté 82 mm + barre latérale (hauteur totale du côté : 170 mm)

Réf.	Désignation	Largeur entre joues		
		300 à 400 mm	401 à 600 mm	601 à 800 mm
TH180_450	Coulisse prof. 450 mm (pour caisson 500 mm)	168	174	182
TH180_500	Coulisse prof. 500 mm (pour caisson 550 mm)	173	182	191

Largeur min. entre joues du caisson : 300 mm.

Hauteur de façade de 240 à 450 mm, à préciser lors de la commande.

Sans précision ou indication contraire, la façade livrée sera de hauteur 320 mm.

Possibilité de tiroirs avec façade en applique à préciser lors de la commande.

Options :

5083	Serrure pour tiroir	Par serrure	54 €
------	---------------------	-------------	------

Choix des poignées : voir pages Z.02 à Z.06 du tarif.

Option TIP-ON non disponible pour tiroirs côtés métalliques.

COFFRES COULISSANTS

Coffre à sortie totale avec amortisseur intégré.

Ce système comprend une coulisse, un guide haut et des suspensions grandes charges pour éviter le basculement du meuble.

Les prix indiqués ci-dessous ne comprennent pas les caissons, aménagements intérieurs et façades reliés au système coulissant.

Veillez vous reporter aux prix au m² des panneaux page A.28 pour créer votre composition et déterminerle prix de l'ensemble.



Coulisse profondeur 480 mm

Profondeur totale coffre coulissant : 465 mm

Profondeur minimum intérieur caisson : 485 mm

Réf.	Désignation	Largeur maxi. coffre coulissant	Prix
CC_480_600	1 coulisse 170 kg max., hauteur 1800 mm max.	620 mm	815

Coulisse profondeur 680 mm

Profondeur totale coffre coulissant : 665 mm

Profondeur minimum intérieur caisson : 685 mm

Réf.	Désignation	Largeur maxi. coffre coulissant	Prix
CC_680_600	1 coulisse 170kg max., hauteur 1800 mm max.	620 mm	947

La traverse haute verticale qui relie l'avant à l'arrière du caisson est obligatoire pour la stabilité du meuble (dimension minimum : hauteur du coffre x 0,15).

Veillez à fixer le meuble au mur pour éviter tout risque de basculement.

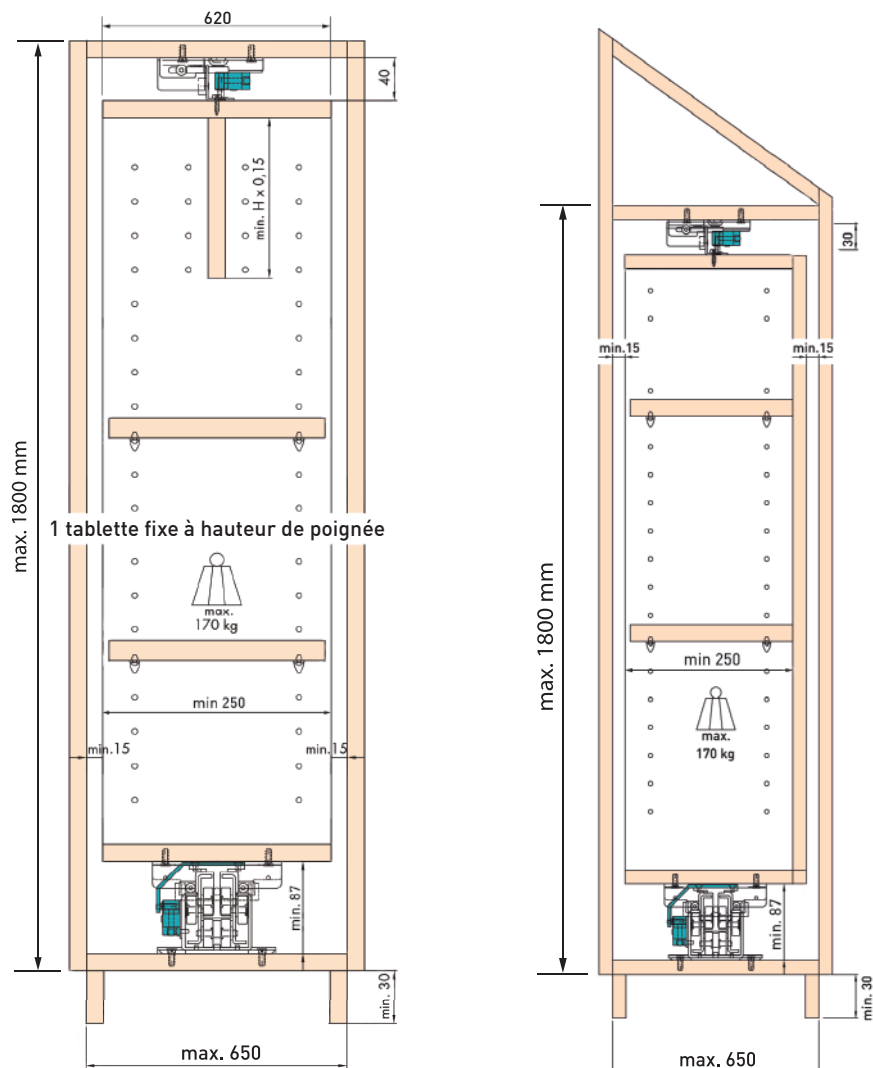

PORTES COULISSANTES AVEC RAIL EN APPLIQUE POUR MEUBLES SUR RAIL UNE VOIE AVEC AMORTISSEUR

PRIX PAR PORTE										
Hauteur en mm		Ep. (mm)	300 - 800 mm			801 - 1400 mm			1401 - 2000 mm	
Largeur en mm			460 à 800	801 à 1200	1201 à 1600	460 à 800	801 à 1200	1201 à 1600	460 à 800	801 à 1200
Code	Groupes de panneaux									
ME	Mé laminé 2 faces									
PH_ME01	Mé laminé blanc	19	406	452	500	426	474	525	428	488
PH_ME02	Mé laminé uni coloris	19	411	462	513	448	496	554	450	514
PH_ME03	Mé laminé bois / fantaisie	19	418	470	522	458	509	572	462	534
PH_ME04	Mé laminé gamme EGGER	19	460	517	575	504	560	630	509	588
PH_ME05	Mé laminé brillant	19	438	501	562	513	569	652	522	619
PH_ME06	Mé laminé laqué ultra mat	19	504	577	647	590	655	750	601	712
MD	MDF									
PH_MD01	Façade MDF brut pour papier peint / MDF prêt à peindre	19	406	452	500	426	474	525	428	
ST	Stratifié									
PH_ST01	Stratifié GP1 1 face	18	456	523	592	556	617		565	680
PH_ST02	Stratifié GP2 1 face	18	486	563	645	628	696		644	786
PH_ST05	Tissu effet cuir 1 face sur support mé laminé cadre alu fin	20	501	589	675	671	746		689	
PH_ST06	Stratifié magnétique 1 face sur support MDF cadre alu fin	20	501	589	675	671	746		689	
LM	MDF Laqué Mat									
PH_LM11	MDF laqué mat 2 faces	19	471	546	622	594	662	767	608	
PL	Placage bois									
PH_PL11	Placage GP1 chêne de fil / chêne à nœuds sur panneau support	19	611	710	806	772	858	997	788	947
PH_PL02	Placage GP2 chêne à nœuds effet craquelé sur panneau support	19	671	778	887	849	944	1096	867	1039
VS	Miroir / Verre 1 face		Contrecollé sur panneau blanc							
PH_VS01	Miroir argent sur support mé laminé blanc cadre alu fin	4+16	501	589	675	671	746	878	689	
PH_VS02	Miroir bronze ou gris sur support mé laminé blanc cadre alu fin	4+16	509	598	689	689	766	903	710	
PH_VS09	Verre brillant laqué gamme standard sur support mé la blanc cadre alu fin	4+16	513	604	696	699	780	923	722	
PH_VS10	Verre mat laqué gamme standard / Verre master-soft sur support mé laminé blanc cadre alu fin	4+16	525	624	721	733	815	969	756	
PH_VS13	Miroir dépoli sur support mé laminé blanc cadre alu fin	4+16	540	640	742	764	852	1014	788	
PH_VS17	Verre "print" sur support mé laminé blanc cadre alu fin	4+16	592	705	816	841	936	1114	867	

LE PRIX INDICÉ CI-DESSUS COMPREND :

- 1 porte coulissante avec perçages pour fixation des ferrures,
- 1 jeu de ferrures pour portes avec amortisseur,
- 2 kits de profils (hauts et bas) en aluminium anodisé
+ profil décoratif en ABS argent,
- verre/miroir collé sur panneau mé laminé blanc avec cadre alu fin anodisé argent.

Les prix indiqués ci-dessus n'incluent pas la fourniture de poignées.

Choix des poignées : voir pages Z.02 à Z.06 du tarif.

OPTIONS :

5600	Fil horizontal pour les décors bois (hauteur maxi 2000 mm)	Plus-value par porte	+ 15%
5601	Plus-value MDF, verre ou placage bois laqué gamme RAL, SIKKENS (Préciser le coloris)	Par commande globale et réf. couleur	395 €
5883	Plus-value cadre bois massif chêne de fil ou noyer 7 mm pour placage bois uniquement Pour panneau sans lamelle - Dimensions min. haut. 250 x larg. 80 mm : Dimensions max. haut. 2700 x larg. 1200 mm - Profondeur finale : 22 mm	Plus-value par porte	120 €



PORTES ROULANTES POUR MEUBLES

AVEC AMORTISSEUR

PRIX PAR PORTE								
Hauteur en mm		Ep. (mm)	100 - 800 mm			801 - 1400 mm		
Largeur en mm			400 à 800	801 à 1000	1001 à 1200	400 à 800	801 à 1000	1001 à 1200
Code	Groupes de panneaux							
ME	Mélaminé 2 faces							
PR_ME01	Mélaminé blanc	19	154	171	204	185	210	249
PR_ME02	Mélaminé uni coloris	19	164	186	223	206	240	286
PR_ME03	Mélaminé bois / fantaisie	19	173	197	238	224	260	314
PR_ME04	Mélaminé gamme Egger	19	191	217	262	247	286	346
PR_ME05	Mélaminé brillant	19	217	245	293	280	325	387
PR_ME06	Mélaminé laqué ultra mat	19	250	282	337	322	374	446
MD	MDF							
PR_MD01	Façade MDF brut pour papier peint / MDF prêt à peindre	19	154	171	204	185	210	249
ST	Stratifié / Tissu effet cuir							
PR_ST01	Stratifié GP1 1 face	18	219	255	307	305	360	430
PR_ST02	Stratifié GP2 1 face	18	248	290	347	345	409	489
PR_ST05	Tissu effet cuir 1 face sur support mélaminé cadre alu fin	20	319	357	425	431	501	600
PR_ST06	Stratifié magnétique 1 face sur support MDF cadre alu fin	20	319	357	425	431	501	600
LM	MDF Laqué Mat							
PR_LM11	MDF laqué mat 2 faces	19	248	290	347	345	409	489
PL	Placage bois							
PR_PL11	Placage GP1 chêne de fil / chêne à nœuds sur panneau support	19	322	377	451	450	531	635
PR_PL02	Placage GP2 chêne à nœuds effet craquelé sur panneau support	19	356	413	496	494	583	696
VS	Miroir / Verre 1 face		Contrecollé sur panneau blanc*					
PR_VS01	Miroir argent sur support mélaminé blanc cadre alu fin	4+16	319	357	425	431	501	600
PR_VS02	Miroir bronze ou gris sur support mélaminé blanc cadre alu fin	4+16	332	383	458	456	531	634
PR_VS09	Verre brillant laqué gamme standard sur support mélaminé blanc cadre alu fin	4+16	343	394	474	498	586	699
PR_VS10	Verre mat laqué gamme standard / Verre master-soft sur support méla blanc cadre alu fin	4+16	442	516	620	673	798	954
PR_VS13	Miroir dépoli sur support mélaminé blanc cadre alu fin	4+16	442	516	620	673	798	954
PR_VS17	Verre "print" sur support mélaminé blanc cadre alu fin	4+16	484	566	681	738	877	1050

LE PRIX INDIQUÉ CI-DESSUS COMPREND :

- 1 porte coulissante avec 4 défonçages pour fixation de la roulette basse et amortisseur haut (1 amortisseur pour une largeur inférieure à 600 mm),
- 1 rail encastré bas et un rail haut avec défonçage du plancher et plafond de meuble,
- 1 kit de 2 roulettes basses réglables et 2 guides hauts avec amortisseur intégré.

CHOIX DE RAILS HAUTS ET BAS :



À la commande, merci d'indiquer le coloris des rails et le coloris des remplissages.

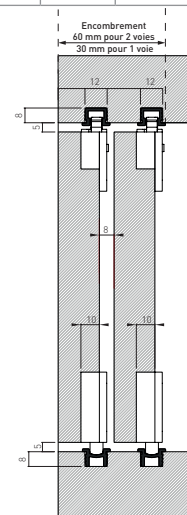

Les prix indiqués ci-dessus n'incluent pas les perçages et la fourniture de poignées.

Choix des poignées : voir pages Z.02 à Z.06 du tarif.

OPTIONS :

5090	Serrure pour porte roulante mélaminé/MDF/Stratifié (usage inclus) (à la commande, merci d'indiquer la position de perçage pour la serrure)	Unité	114 €
8072	Onglet de coulisseau (pour faciliter l'ouverture de porte - Aspect poli 15 x 70 mm) À la commande, merci de préciser la position de l'onglet. Sans indication, il sera fourni à 35 mm du bord.	Unité	71 €
5600	Fil horizontal pour les décors bois (hauteur maxi 2000 mm)	Plus-value par porte	+ 15%
5560	Plus-value cadre alu anodisé noir	Unité	65 €
5883	Plus-value cadre bois massif chêne de fil ou noyer 7 mm pour placage bois uniquement Pour panneau sans lamelle - Dimensions min. haut. 250 x larg. 80 mm : Dimensions max. haut. 2700 x larg. 1200 mm - Profondeur finale : 22 mm	Plus-value par porte	120 €
5601	Plus-value MDF, verre ou placage bois laqué gamme RAL, SIKKENS (Préciser le coloris)	Par commande globale et réf. couleur	395 €

*Si présence d'un cadre alu, un raidisseur de porte est mis en place pour une hauteur supérieur à 1950 mm sans plus-value.

PORTES SUSPENDUES POUR MEUBLES

AVEC AMORTISSEUR

PRIX PAR PORTE						
Hauteur en mm		Ep. (mm)	400 - 800		801 - 1400 mm	
Largeur en mm			600 à 800	801 à 1000	600 à 800	801 à 1000
Code	Groupes de panneaux					
ME	Mélaminé 2 faces					
PS_ME01	Mélaminé blanc	19	154	171	185	210
PS_ME02	Mélaminé uni coloris	19	164	186	206	240
PS_ME03	Mélaminé bois / fantaisie	19	173	197	224	260
PS_ME04	Mélaminé gamme Egger	19	191	217	247	286
PS_ME05	Mélaminé brillant	19	217	245	280	325
PS_ME06	Mélaminé laqué ultra mat	19	250	282	322	374
MD	MDF					
PS_MD01	Façade MDF brut pour papier peint / MDF prêt à peindre	19	154	171	185	210
ST	Stratifié					
PS_ST01	Stratifié GP1 1 face	18	239	255	305	360
PS_ST02	Stratifié GP2 1 face	18	271	290	345	409
LM	MDF Laqué Mat					
PS_LM11	MDF laqué mat 2 faces	19	271	290	345	409
PL	Placage bois					
PS_PL11	Placage GP1 chêne de fil / chêne à nœuds sur panneau support	19	348	377	450	531
PS_PL02	Placage GP2 chêne à nœuds effet craquelé sur panneau support	19	383	413	494	583

LE PRIX INDIQUÉ CI-DESSUS COMPREND :

- 1 porte coulissante avec 2 défonçages pour fixation du chariot haut amorti et une rainure non débouchante sous le vantail pour guide,
- 1 rail haut,
- 1 kit de 2 chariots hauts amortis et un guide bas à fixer sur plancher.

CHOIX DE RAILS HAUTS ET BAS :



A01
Anodisé argent



A02
Anodisé noir mat

À la commande, merci d'indiquer le coloris des rails et le coloris des remplissages.

Les prix indiqués ci-dessus n'incluent pas les perçages et la fourniture de poignées.

Choix des poignées : voir pages Z.02 à Z.06 du tarif.

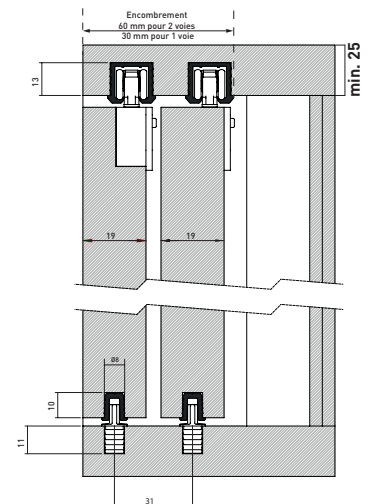

OPTIONS :

5090	Serrure pour porte roulante mélaminé/MDF/Stratifié (usinage inclus) (à la commande, merci d'indiquer la position de perçage pour la serrure)	Unité	114 €
5600	Fil horizontal pour les décors bois (hauteur maxi 2000 mm)	Plus-value par porte	+ 15%
5883	Plus-value cadre bois massif chêne de fil ou noyer 7 mm pour placage bois uniquement Pour panneau sans lamelle - Dimensions min. haut. 250 x larg. 80 mm : Dimensions max. haut. 2700 x larg. 1200 mm - Profondeur finale : 22 mm	Plus-value par porte	120 €
5601	Plus-value MDF, verre ou placage bois laqué gamme RAL, SIKKENS (Préciser le coloris)	Par commande globale et réf. couleur	395 €

PORTES COPLANAIRES POUR MEUBLES

AVEC AMORTISSEUR ET RAIDISSEUR

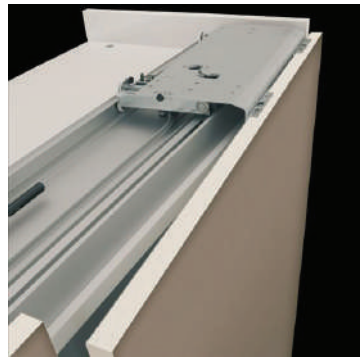

PRIX PAR PORTE

		Ep. (mm)	1800 - 2400 mm	
Hauteur en mm				
Largeur en mm			800 à 1000	1001 à 1250
Code	Groupes de panneaux			
ME	Mé laminé 2 faces			
PCO_ME01	Mé laminé blanc	19	1617	1659
PCO_ME02	Mé laminé uni coloris	19	1656	1709
PCO_ME03	Mé laminé bois / fantaisie	19	1689	1747
PCO_ME04	Mé laminé gamme EGGER	19	1858	1922
PCO_ME05	Mé laminé brillant	19	1830	1917
PCO_ME06	Mé laminé laqué ultra mat	19	2105	2205
MD	MDF			
PCO_MD01	Façade MDF brut pour papier peint / MDF prêt à peindre	19	1579	1627
ST	Stratifié			
PCO_ST01	Stratifié GP1 1 face	18	1892	1999
PCO_ST02	Stratifié GP2 1 face	18	2014	2152
LM	MDF Laqué Mat			
PCO_LM11	MDF laqué mat 2 faces	19	2171	2350
PL	Placage bois			
PCO_PL11	Placage GP1 chêne de fil / chêne à nœuds sur panneau support	19	2338	2555
PCO_PL02	Placage GP2 chêne à nœuds effet craquelé sur panneau support	19	2479	2727

Les portes coplanaires sont disponibles uniquement en configuration 2 portes, le prix ci-dessus est à multiplier par 2 pour avoir le prix global du système.

HAUTEUR DE BASE : de 1800 à 2400 mm,

- Possibilité de hauteur inférieure à 1800 mm : moins-value de 15% par rapport au tarif de base.

LE PRIX INDIQUÉ CI-DESSUS COMPREND :

- 1 porte coulissante avec usinages,
- mécanisme coplinaire pour 1 porte,
- 1 rail haut porteur avec chariot monté d'usine sur le dessus du meuble,
- 1 rail bas avec chariot monté d'usine sous la base du meuble,
- amortisseur,
- raidisseur(s) pour portes (selon dimensions).

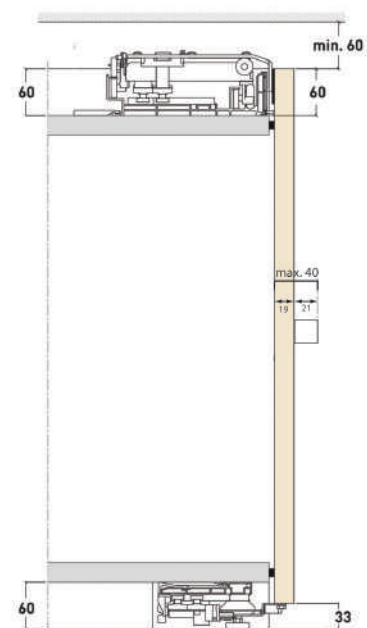

Les prix indiqués ci-dessus n'incluent pas les perçages et la fourniture de poignées.

Choix des poignées : voir pages Z.02 à Z.06 du tarif.

OPTIONS :

5600	Fil horizontal pour les décors bois (hauteur maxi 2000 mm)	Plus-value par porte	+ 15%
5601	Plus-value MDF, verre ou placage bois laqué mat gamme RAL, SIKKENS (Préciser le coloris)	Par commande globale et réf. couleur	395 €

Attention, les options suivantes ne sont pas disponibles avec les portes coplanaires :

Traverses

FAÇADES RELEVANTES

PRIX PAR FAÇADE					
Hauteur en mm		Ep. (mm)	250 - 500 mm		
Largeur en mm			400 à 600	601 à 900	901 à 1200
Code	Groupes de panneaux				
ME	Mélaminé 2 faces				
FR_ME01	Mélaminé blanc	19	168	175	274
FR_ME02	Mélaminé uni coloris	19	173	185	284
FR_ME03	Mélaminé bois / fantaisie	19	180	193	293
FR_ME04	Mélaminé gamme EGGER	19	198	213	323
FR_ME05	Mélaminé brillant	19	198	216	320
FR_ME06	Mélaminé laqué ultra mat	19	228	249	368
MD	MDF				
FR_MD01	Façade MDF brut pour papier peint / MDF prêt à peindre	19	168	175	274
ST	Stratifié / Tissu effet cuir				
FR_ST01	Stratifié GP1 1 face	18	206	238	350
FR_ST11	Stratifié GP1 2 faces	18	233	281	409
FR_ST02	Stratifié GP2 1 face	18	223	255	374
FR_ST22	Stratifié GP2 2 faces	18	250	305	438
FR_ST05	Tissu effet cuir 1 face sur support mélaminé cadre alu fin	20	332	374	488
FR_ST06	Stratifié magnétique 1 face sur support MDF cadre alu fin	20	332	374	488
LM	MDF laqué mat				
FR_LM11	MDF laqué mat 2 faces	19	250	305	438
PL	Placage bois				
FR_PL11	Placage GP1 chêne de fil / chêne à nœuds sur panneau support	19	297	369	513
FR_PL02	Placage GP2 chêne à nœuds effet craquelé sur panneau support	19	319	395	548
VS	Miroir / Verre 1 face		Contrecollé sur panneau blanc		
FR_VS01	Miroir argent sur support mélaminé blanc cadre alu fin	4+16	332	464	488
FR_VS02	Miroir bronze ou gris sur support mélaminé blanc cadre alu fin	4+16	335	473	496
FR_VS09	Verre brillant laqué gamme standard sur support mélaminé blanc cadre alu fin	4+16	341	486	518
FR_VS10	Verre mat laqué gamme standard / Verre master-soft sur support mélaminé blanc cadre alu fin	4+16	368	539	588
FR_VS13	Miroir dépoli sur support mélaminé blanc cadre alu fin	4+16	368	539	588
FR_VS17	Verre "print" sur support mélaminé blanc cadre alu fin	4+16	394	575	628
FR_VS44	Verre sécurit transparent, satiné, bronze, gris ou noir extra sur cadre alu 45 mm	4	404	550	616
FR_VS46	Verre sécurit transparent satiné, bronze, gris, noir extra, cannage sur cadre mélaminé 80 mm (haut. min. 240 mm)	4	394	575	628

LE PRIX INDIQUÉ CI-DESSUS COMPREND :

- 1 façade relevante,
- les charnières,
- 1 ou 2 systèmes relevants selon la largeur et le poids de la porte.

Les prix indiqués ci-dessus n'incluent pas les perçages et la fourniture de poignées (Choix des poignées : voir pages Z.02 à Z.06 du tarif).



OPTIONS FAÇADES RELEVANTES :

5085	TIP-ON	Plus-value par porte	24 €
5088	TIP-ON intégré dans chant	Plus-value par porte	33 €
5083	Serrure porte mélaminé/MDF/Stratifié/Verre et miroir à cadre (usinage inclus)	Plus-value par serrure	55 €
5600	Fil horizontal pour les décors bois	Plus-value par façade	+ 15%
5560	Plus-value cadre alu anodisé noir	Unité	66 €
5883	Plus-value cadre bois massif chêne de fil ou noyer 7 mm pour placage bois uniquement Pour panneau sans lamelle - Dimensions min. haut. 250 x larg. 80 mm : Dimensions max. haut. 2700 x larg. 1200 mm - Profondeur finale : 22 mm	Plus-value par façade	120 €
5895	Plus-value cadre 80 mm stratifié, laque ou placage	Plus-value par cadre + 20% à ajouter au prix VS46	
5601	Plus-value MDF, verre ou placage bois laqué gamme RAL, SIKKENS (Préciser le coloris)	Par commande globale et réf. couleur	395 €

FAÇADES ABATTANTES

AVEC PISTONS AMORTIS

PRIX PAR FAÇADE					
Hauteur en mm		Ep. (mm)	200 - 500 mm		
Largeur en mm			400 à 600	601 à 900	901 à 1200
Code	Groupes de panneaux				
ME	Mé laminé 2 faces				
FA_ME01	Mé laminé blanc	19	233	243	247
FA_ME02	Mé laminé uni coloris	19	240	249	256
FA_ME03	Mé laminé bois / fantaisie	19	245	256	268
FA_ME04	Mé laminé gamme EGGER	19	270	282	295
FA_ME05	Mé laminé brillant	19	263	281	293
FA_ME06	Mé laminé laqué ultra mat	19	303	324	337
MD	MDF				
FA_MD01	Façade MDF brut pour papier peint / MDF prêt à peindre	19	233	243	247
ST	Stratifié / Tissu effet cuir				
FA_ST01	Stratifié GP1 1 face	18	273	300	325
FA_ST11	Stratifié GP1 2 faces	18	298	346	382
FA_ST02	Stratifié GP2 1 face	18	288	322	347
FA_ST22	Stratifié GP2 2 faces	18	318	372	413
FA_ST05	Tissu effet cuir 1 face sur support mé laminé cadre alu fin	20	399	438	461
FA_ST06	Stratifié magnétique 1 face sur support MDF cadre alu fin	20	399	438	461
LM	MDF laqué mat				
FA_LM11	MDF laqué mat 2 faces	19	318	372	413
PL	Placage bois				
FA_PL11	Placage GP1 chêne de fil / chêne à nœuds sur panneau support	19	363	433	488
FA_PL02	Placage GP2 chêne à nœuds effet craquelé sur panneau support	19	383	461	520
VS	Miroir / Verre 1 face		Contrecollé sur panneau blanc		
FA_VS01	Miroir argent sur support mé laminé blanc cadre alu fin	4+16	399	438	
FA_VS02	Miroir bronze ou gris sur support mé laminé blanc cadre alu fin	4+16	402	448	
FA_VS09	Verre brillant laqué gamme standard sur support mé laminé blanc cadre alu fin	4+16	408	459	
FA_VS10	Verre mat laqué gamme standard / Verre master-soft sur support mé laminé blanc cadre alu fin	4+16	432	511	
FA_VS13	Miroir dépoli sur support mé laminé blanc cadre alu fin	4+16	432	511	
FA_VS17	Verre "print" sur support méla blanc cadre alu fin	4+16	460	548	
FA_VS44	Verre sécurit transparent, satiné, bronze, gris ou noir extra sur cadre alu 45 mm	4	460	528	
FA_VS46	Verre sécurit transparent satiné, bronze, gris, noir extra, cannage sur cadre mé laminé 80 mm (haut. min. 240 mm)	4	460	548	

LE PRIX INDIQUÉ CI-DESSUS COMPREND :

- 1 façade abattante,
- les charnières,
- 2 pistons amortis,
- 1 système d'aimantation.

Les prix indiqués ci-dessus n'incluent pas les perçages et la fourniture de poignées (Choix des poignées : voir pages Z.02 à Z.06 du tarif).



OPTIONS FAÇADES ABATTANTES :

5085	TIP-ON	Plus-value par porte	24 €
5088	TIP-ON intégré dans chant	Plus-value par porte	33 €
5083	Serrure porte mé laminé/MDF/Stratifié/Verre et miroir à cadre (usinage inclus)	Plus-value par serrure	33 €
5600	Fil horizontal pour les décors bois	Plus-value par façade	+ 15%
5560	Plus-value cadre alu anodisé noir	Unité	66 €
5883	Plus-value cadre bois massif chêne de fil ou noyer 7 mm pour placage bois uniquement Pour panneau sans lamelle - Dimensions min. haut. 250 x larg. 80 mm : Dimensions max. haut. 2700 x larg. 1200 mm - Profondeur finale : 22 mm	Plus-value par façade	120 €
5895	Plus-value cadre 80 mm stratifié, laque ou placage	Plus-value par cadre	+ 20% à ajouter au prix VS46
5601	Plus-value MDF, verre ou placage bois laqué gamme RAL, SIKKENS (Préciser le coloris)	Par commande globale et réf. couleur	395 €

FAÇADES ABATTANTES

AVEC FILS MÉTALLIQUES AMORTISIS

PRIX PAR FAÇADE					
Hauteur en mm		Ep. (mm)	250 - 500 mm		
Largeur en mm			400 à 600	601 à 900	901 à 1200
Code	Groupes de panneaux				
ME	Mé laminé 2 faces				
FI_ME01	Mé laminé blanc	19	314	321	325
FI_ME02	Mé laminé uni coloris	19	319	327	335
FI_ME03	Mé laminé bois / fantaisie	19	323	335	345
FI_ME04	Mé laminé gamme Egger	19	356	369	380
FI_ME05	Mé laminé brillant	19	343	360	372
FI_ME06	Mé laminé laqué ultra mat	19	395	414	428
MD	MDF				
FI_MD01	Façade MDF brut pour papier peint / MDF prêt à peindre	19	314	321	325
ST	Stratifié / Tissu effet cuir				
FI_ST01	Stratifié GP1 1 face	18	349	381	406
FI_ST11	Stratifié GP1 2 faces	18	378	425	460
FI_ST02	Stratifié GP2 1 face	18	366	401	426
FI_ST22	Stratifié GP2 2 faces	18	394	451	493
FI_ST05	Tissu effet cuir 1 face sur support mé laminé cadre alu fin	20	476	518	541
FI_ST06	Stratifié magnétique 1 face sur support MDF cadre alu fin	20	476	518	541
LM	MDF laqué mat				
FI_LM11	MDF laqué mat 2 faces	19	394	451	493
PL	Placage bois				
FI_PL11	Placage GP1 chêne de fil / chêne à nœuds sur panneau support	19	444	512	565
FI_PL02	Placage GP2 chêne à nœuds effet craquelé sur panneau support	19	461	541	598
VS	Miroir / Verre 1 face		Contrecollé sur panneau blanc		
FI_VS01	Miroir argent sur support mé laminé blanc cadre alu fin	4+16	476	518	
FI_VS02	Miroir bronze ou gris sur support mé laminé blanc cadre alu fin	4+16	479	524	
FI_VS09	Verre brillant laqué gamme standard sur support mé laminé blanc cadre alu fin	4+16	486	539	
FI_VS10	Verre mat laqué gamme standard / Verre master-soft sur support mé laminé blanc cadre alu fin	4+16	511	590	
FI_VS13	Miroir dépoli sur support mé laminé blanc cadre alu fin	4+16	511	590	
FI_VS17	Verre "print" sur support mé laminé blanc cadre alu fin	4+16	540	626	
FI_VS44	Verre sécurit transparent, satiné, bronze, gris ou noir extra sur cadre alu 45 mm	4	531	598	
FI_VS46	Verre sécurit transparent satiné, bronze, gris, noir extra, cannage sur cadre mé laminé 80 mm (haut. min. 240 mm)	4	540	626	

LE PRIX INDIQUÉ CI-DESSUS COMPREND :

- 1 façade abattante,
- les charnières,
- 2 systèmes de fils métalliques amortis,
- un système d'aimantation.

Les prix indiqués ci-dessus n'incluent pas les perçages et la fourniture de poignées (Choix des poignées : voir pages Z.02 à Z.06 du tarif).

**Les façades entre montants ne sont pas disponibles.
La profondeur minimum utile est de 170 mm.**



OPTIONS FAÇADES ABATTANTES :

5085	TIP-ON	Plus-value par porte	24 €
5088	TIP-ON intégré dans chant	Plus-value par porte	33 €
5083	Serrure porte mé laminé/MDF/Stratifié/Verre et miroir à cadre (usinage inclus)	Plus-value par serrure	55 €
5600	Fil horizontal pour les décors bois	Plus-value par façade	+ 15%
5560	Plus-value cadre alu anodisé noir	Unité	66 €
5883	Plus-value cadre bois massif chêne de fil ou noyer 7 mm pour placage bois uniquement Pour panneau sans lamelle - Dimensions min. haut. 250 x larg. 80 mm : Dimensions max. haut. 2700 x larg. 1200 mm - Profondeur finale : 22 mm	Plus-value par façade	120 €
5895	Plus-value cadre 80 mm stratifié, laqué ou placage	Plus-value par cadre	+ 20% à ajouter au prix VS46
5601	Plus-value MDF, verre ou placage bois laqué gamme RAL, SIKKENS (Préciser le coloris)	Par commande globale et réf. couleur	395 €

PORTES PLIANTES

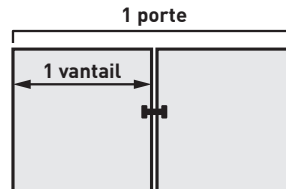

PRIX PAR FAÇADE

Hauteur en mm		Ep. (mm)	1700 - 2600 mm			
Largeur en mm			600 à 900	901 à 1200	1201 à 1800	1801 à 2400
Nombre de vantaux			2	2	4	4
Nombre de portes			1	1	2	2
Code	Groupes de panneaux					
ME	Mé laminé 2 faces					
PP_ME01	Mé laminé blanc	19	314	346	628	692
PP_ME02	Mé laminé uni coloris	19	356	402	712	804
PP_ME03	Mé laminé bois / fantaisie	19	384	442	768	884
PP_ME04	Mé laminé gamme EGGER	19	423	487	845	973
PP_ME05	Mé laminé brillant	19	482	576	964	1152
PP_ME06	Mé laminé laqué ultra mat	19	556	662	1112	1324
MD	MDF					
PP_MD01	Façade MDF brut pour papier peint / MDF prêt à peindre	19	322	360	644	720
ST	Stratifié					
PP_ST01	Stratifié GP1 1 face	18	598	732	1196	1464
PP_ST11	Stratifié GP1 2 faces	18	820	1034	1637	2068
PP_ST02	Stratifié GP2 1 face	18	716	892	1432	1784
PP_ST22	Stratifié GP2 2 faces	18	960	1224	1920	2448
LM	MDF Laqué Mat					
PP_LM11	MDF laqué mat 2 faces	19	910	1154	1820	2308
PL	Placage bois					
PP_PL11	Placage GP1 chêne de fil / chêne à nœuds sur panneau support	19	1074	1376	2148	2752
PP_PL02	Placage GP2 chêne à nœuds effet craquelé sur panneau support	19	1212	1566	2424	3132

LE PRIX INDIQUÉ CI-DESSUS COMPREND :

- 2 ou 4 vantaux (largeur min. pour 1 vantail : 300 mm, largeur max : 600 mm, dont largeur min. pour 1 porte : 600 mm, largeur max : 1200 mm),
- un profilé de guidage en haut,
- **rail bas situé obligatoirement sous le plancher**
- un mécanisme d'ouverture "pull to move" facilitant l'ouverture et la fermeture,
- les charnières.

HAUTEUR DE BASE : de 1700 à 2400 mm,

- Possibilité de hauteur inférieure à 1700 mm : moins-value de 15% par rapport au tarif de base (hauteur minimum 900 mm).
Pour une hauteur inférieure à 1700 mm, nous proposons une configuration sans rail bas, mais pour plus de stabilité nous conseillons de garder le rail bas.

Les façades entre montants ne sont pas disponibles.

Profondeur min. intérieur caisson pour l'ouverture «pull to move» = 240 mm.

Les retraits de tablettes et de séparations intérieures sont impossibles.

Les séparations verticales ne peuvent pas aller jusqu'au plafond (arrêt sous une tablette).

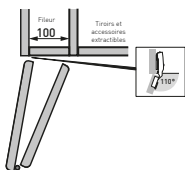

Il est conseillé de fixer le meuble au mur pour éviter les risques de déséquilibre.
Encombrement des portes en position ouverte : 100 mm

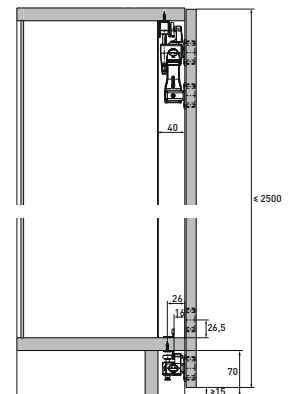

Les prix indiqués ci-dessus n'incluent pas la fourniture de poignées (Choix des poignées : voir pages Z.02 à Z.06 du tarif)

OPTIONS :

5706	TIP-ON pour portes pliantes	Plus-value par porte	80 €
5600	Fil horizontal pour les décors bois (hauteur maxi 2000 mm)	Plus-value par porte	+ 15%
5883	Plus-value cadre bois massif chêne de fil ou noyer 7 mm pour placage bois uniquement Pour panneau sans lamelle - Dimensions min. haut. 250 x larg. 80 mm : Dimensions max. haut. 2700 x larg. 1200 mm - Profondeur finale : 22 mm	Plus-value par façade	120 €
5601	Plus-value MDF ou placage bois laqué gamme RAL, SIKKENS (Préciser le coloris)	Par commande globale et réf. couleur	395 €

VITRINES COULISSANTES

SUR RAIL ALU ANODISÉ ARGENT

PRIX PAR PORTE

Hauteur en mm		Ep. (mm)	400 - 700 mm			700 - 1000 mm		
Largeur en mm			400 à 600	601 à 800	801 à 1000	400 à 600	601 à 800	801 à 1000
Code	Groupes de panneaux							
ME	Mélaminé 2 faces							
VC_VS58	Verre sécurité trempé transparent 5 mm 4 joints polis	5	285	337	388	373	459	548

LE PRIX INDIQUÉ CI-DESSUS COMPREND :

- 1 vitrine avec profil haut et bas, et 2 roulettes basses,
- 1 rail bas et un rail haut, coloris argent,
- 1 kit de 2 roulettes basses.

Les prix indiqués ci-dessus n'incluent pas les perçages et la fourniture de poignées (Choix des poignées : voir pages Z.02 à Z.06 du tarif).

OPTIONS :

5843 Perçage dans verre ou miroir diamètre de 5 à 32 mm (chant brut) pour verre trempé (à la commande, merci d'indiquer le diamètre et la position de perçage si poignée non fournie par IN-IPSO)	Unité	34 €
5121 Serrure pour vitrine coulissante (usinage inclus)	Par serrure	62 €
8072 Onglet de coulisseau (pour faciliter l'ouverture de porte - Aspect poli 15 x 70 mm) À la commande, merci de préciser la position de l'onglet. Sans indication, il sera fourni à 35 mm du bord.	Unité	71 €

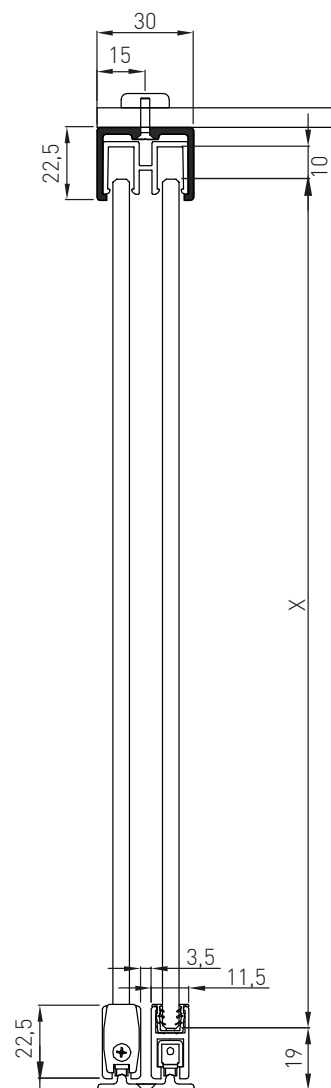

LITS RABATTABLES

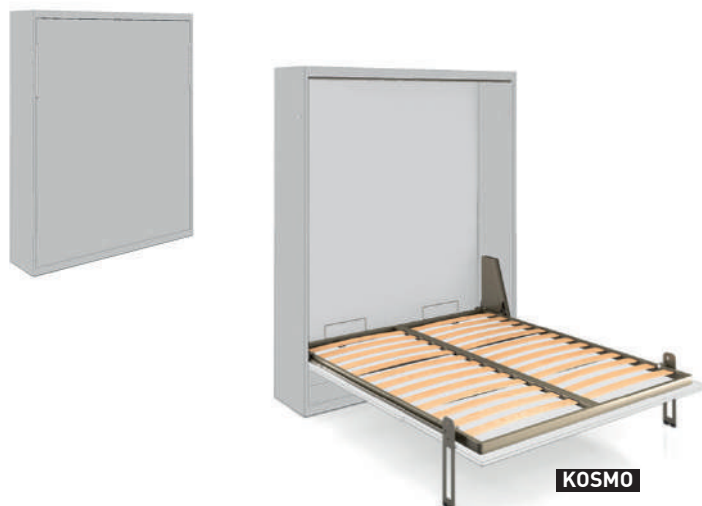

MODÈLE	Kosmo 900 x 2000	Kosmo 1400 x 1900	Kosmo 1600 x 2000
Dimension hors tout meuble (L x H x P)	1051 x 2268 x 420 à 600	1543 x 2168 x 420 à 600	1743 x 2268 x 420 à 600
Profondeur min. du caisson	420 mm		
Dimension du sommier	900 x 2000	1400 x 1900	1600 x 2000
Longueur lit ouvert	2266	2166	2266
Hauteur maxi du matelas	230 mm	230 mm	230 mm
PRIX			
Lit finition mélaminé AME01 25 mm (caisson + habillage)	2206	3031	3135
Lit finition mélaminé AME02 25 mm (caisson + habillage)	2284	3146	3271
Lit finition mélaminé AME03 25 mm (caisson + habillage)	2328	3214	3348

OPTIONS :

5098 Kit serrures avec usinages	55	55
---------------------------------	----	----

LE PRIX INDIQUÉ CI-DESSUS COMPREND :

- un caisson mélaminé avec plancher, plafond, côtés épaisseur 25 mm et dos 10 mm,
- un panneau d'habillage en une ou deux parties mélaminé d'épaisseur 19 mm,
- un sommier à lattes avec mécanisme abattant et pieds basculants,
- une sangle de maintien du matelas,
- une traverse de stabilisation du caisson,
- un système de fixation murale,
- Pieds 8505 reposant au sol.

L'espace entre le système rabattable et le dos du caisson pourra être aménagé au prix de l'aménagement sur-mesure.

Les prix indiqués ci-dessus n'incluent pas la fourniture de poignées (voir pages Z.02 à Z.06) et d'éclairage (voir pages Z.18 à Z.19).



MEUBLES MONTÉS EN ATELIER

Réf.	Désignation		Prix	Unité
5853	Plus-value pour meuble monté en atelier (Diagonale de façade comprise entre 0 mm et 1000 mm [D] - Profondeur maxi 700 mm [P])		114 €	Unité
5854	Plus-value pour meuble monté en atelier (Diagonale de façade comprise entre 1001 mm et 1800 mm [D] - Profondeur maxi 700 mm [P])		185 €	Unité
5855	Plus-value pour meuble monté en atelier (Diagonale de façade comprise entre 1801 mm et 2300 mm [D] - Profondeur maxi 700 mm [P])		283 €	Unité
5894	Plus-value assemblage collé pour meuble monté en atelier		57 €	Unité



CLAUSTRAS

En 254 Chêne massif latté plaqué

Pensez à choisir la teinte et la finition de surface souhaitées.

Le chêne massif latté est une matière naturelle qui peut "travailler" avec le temps, il existe donc un risque de déformation et de cintrage du panneau, dont nous ne pourrions pas être tenus pour responsables.

RÉFÉRENCE	CL60	CL100
Largeur	65 mm	100 mm
Épaisseur	19 mm	
Décor	254 chêne de fil support chêne massif latté	
Assemblage	Assemblage par tourillons uniquement	
PRIX		
Prix au ML - min de facturation 0,5 ML	30 € par ML de chaque lame	42 € par ML de chaque lame

2 dimensions au choix
65 x 19 mm
100 x 19 mm
Longueur max. 2700 mm
Longueur min. 250 mm

Pour un claustra toute hauteur, il est impératif de prévoir un jeu de 2 mm par rapport à la mesure minimale requise. Le claustra sera conçu en tenant compte des dimensions fournies.

Merci d'indiquer si il y a une extrémité libre lors de votre commande

Pour le chiffrage de votre Claustra :

ATTENTION : pensez à déduire le jeu adéquat pour le montage selon la configuration de votre pièce.

Si vous choisissez un Claustra largeur 65 mm au prix de 30 € par ML par lame :

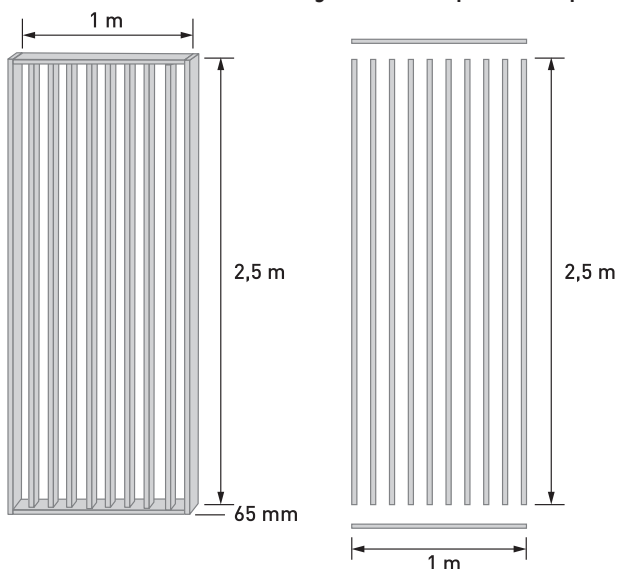

Pour calculer les mètres linéaires de votre Claustra et obtenir le prix final, veuillez appliquer la formule suivante :

Longueur de la lame x nombre de lames

Exemple (ci-contre) :

Pour les lames verticales :
 $2,5 \times 10 = 25$ ML

Pour les lames horizontales :
 $1 \times 2 = 2$ ML

Additionner l'ensemble : $25 + 2 = 27$ ML

En tout, nous aurons 27 ML au prix de 30 € par ML :
 $27 \times 30 = 810$ €

Pour le chiffrage de votre niche à l'intérieur du Claustra :

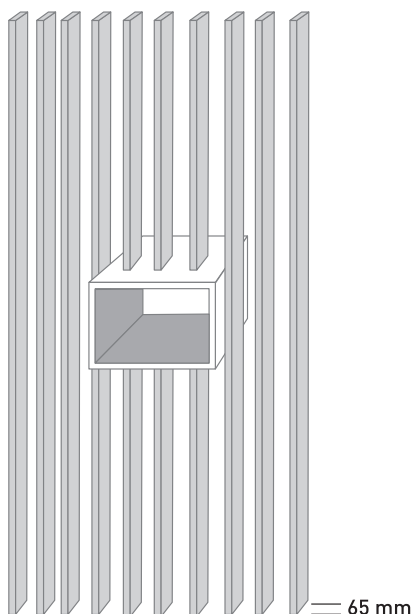

Si vous choisissez d'ajouter une niche à votre Claustra, attention au calcul en fonction de la profondeur de la niche :

Si la niche est en bois latté :

1. Si votre niche en bois latté a une profondeur de 65 ou 100 mm, le calcul de la niche se fait au ML (voir calcul ci-dessus)

Attention : pour des raisons esthétiques, la niche a une profondeur de 65 mm comme le cadre du Claustra (débord de 2,5 mm à l'avant et à l'arrière).

2. Si votre niche est d'une profondeur différente de 65 ou 100 mm (ex. 250 mm), le prix sera calculé au M² de panneau

Attention : pour le bois latté au m², le groupe de prix PL02 est appliqué.

Si la niche est en mélaminé, stratifié, laque, placage :

3. Le prix sera calculé au M² de panneau selon le matériau choisi (mélaminé, stratifié, laque, placage bois etc..)

Attention : veuillez à respecter les dimensions minimales des panneaux (voir page A.24 du tarif).

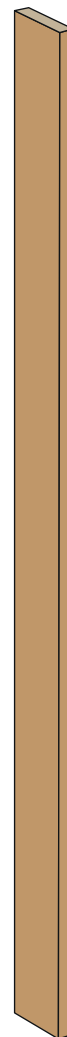

Les retraits du Clastra :

Pour des raisons esthétiques, des retraits de 2,5 mm à l'avant et à l'arrière sont effectués sur certaines pièces du Clastra. Veuillez vous référer au schéma ci-dessous.

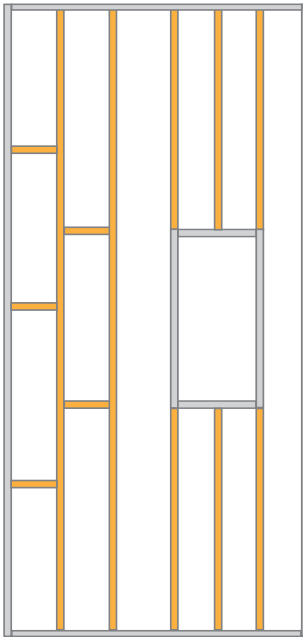

■ Cadre et niches :
Profondeur de 65 ou 100 mm

■ Tablettes et montants intermédiaires :
Retrait de 2,5 mm à l'avant et à l'arrière
Profondeur 60 mm ou 95 mm



Clastra avec lames droites



Clastra avec lames inclinées

CLASUTRAS EN MÉLAMINÉ, STRATIFIÉ, LAQUE

Si vous souhaitez un clastra en mélaminé, stratifié ou laqué mat, veuillez vous reporter au prix au m² de panneaux page A.28.

Attention, la profondeur min. est de 80 mm.

FLOAT



Système aluminium modulaire sur-mesure.

Les prix pour les profils en aluminium et les connecteurs indiqués ci-contre comprennent :

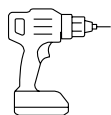

Perçages de l'aluminium

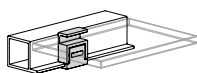

Support pour tablette verre



Vis d'assemblage et cache diamètre 12 mm

Pour le remplissage du système, vous pouvez choisir tous les décors en mélaminé (19 mm), laque (19 mm), stratifié (18 mm), placage (19 mm) et verre trempé en 4 mm.

Veuillez vous reporter aux prix au m² des panneaux page A.26 pour créer votre composition et déterminer le prix de l'ensemble.

COLORIS DE L'ALUMINIUM :



A02
Anodisé noir mat

FIXATION AU MUR :

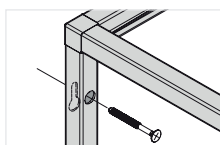

Perçage 12 mm à l'avant

Les vis et les chevilles de fixation dans les murs ne sont pas fournies et sont à adapter en fonction de la nature du mur.

LARGEUR POUR UN MODULE :

Min. 150 mm et max. 1200 mm entre 2 connecteurs

PROFONDEUR POUR UN MODULE AU SOL :

Min. 150 mm et max. 900 mm entre 2 connecteurs

PROFONDEUR POUR UN MODULE SUSPENDU :

Min. 150 mm et max. 330 mm entre 2 connecteurs

HAUTEUR POUR UN MODULE :

Min. 150 mm et max. 600 mm entre 2 connecteurs

POIDS MAXIMUM PAR TABLETTE : 15 kg

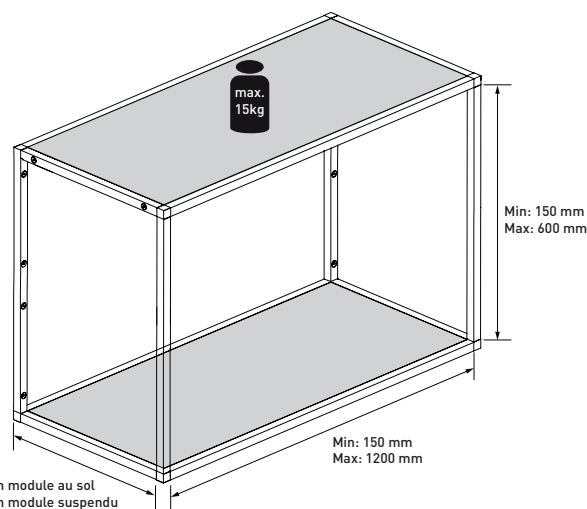

Min: 150 mm
Max: 900 mm pour un module au sol
Max: 330 mm pour un module suspendu

Principe d'assemblage:

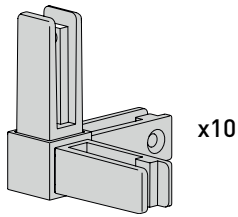

Jonction 3 voies
7606 Jonction 3 voies A (x5)
7607 Jonction 3 voies B (x5)

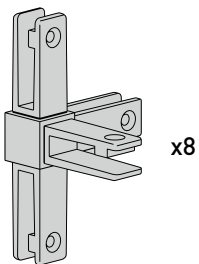

Jonction 4 voies
7608 Jonction 4 voies C (x2)
7609 Jonction 4 voies D (x2)

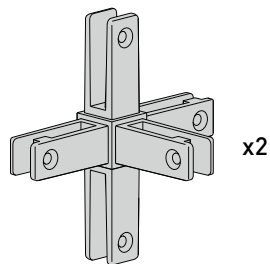

Jonction 5 voies
7610 Jonction 5 voies (x2)

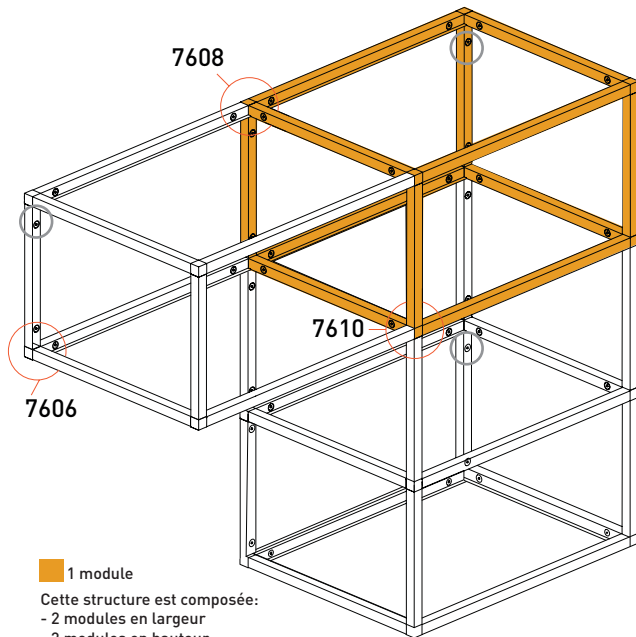

1 module
Cette structure est composée:
- 2 modules en largeur
- 3 modules en hauteur

Nous conseillons la fixation au mur tous les 2 modules
Voir sur le schéma ○

Pour créer et chiffrer votre module, comptez le nombre de barres et d'assembleurs.
IN-IPSO se charge de définir les assembleurs adéquats.

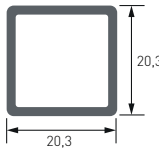
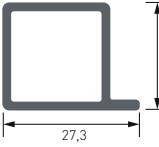
	Réf.	Désignation	Prix unitaire	Unité de vente	Long. maxi (mm)
	7600	Profil structure (pour partie latérale et verticale)	29 €	ML (minimum de facturation 0,5 ML)	3 000
	7601	Profil pour support tablette (pour partie avant et arrière)	30 €	ML (minimum de facturation 0,5 ML)	3 000

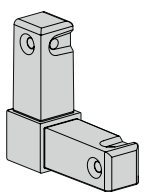
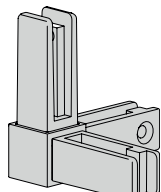
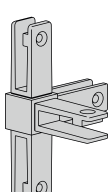
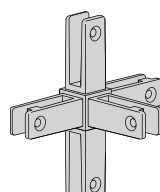
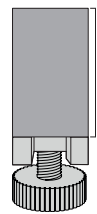
				
7604 Jonction 2 voies	7606 / 7607 Jonction 3 voies	7608 / 7609 Jonction 4 voies	7610 Jonction 5 voies	7603 Profil 60 mm et pied réglable
Prix par connecteur				25 €

SLIM



Système aluminium modulaire sur-mesure.
Les prix pour les profils en aluminium et les connecteurs indiqués ci-contre comprennent :

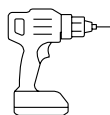

Perçages
de l'aluminium



Vis d'assemblage

Pour le remplissage du système, vous pouvez choisir tous les décors en mélaminé, laque, stratifié, placage (pour toutes les épaisseurs sauf décors en 10 mm) et verre trempé en 4 mm.

Veillez vous reporter aux prix au m² des panneaux page A.26 pour créer votre composition et déterminer le prix de l'ensemble.

COLORIS DE L'ALUMINIUM :



A02
Anodisé noir mat

Les vis et les chevilles de fixation dans les murs ne sont pas fournies et sont à adapter en fonction de la nature du mur.

HAUTEUR STRUCTURE : max. 2800 mm,

DISTANCE ENTRE 2 MONTANTS VERTICAUX :

Min. 200 mm et max. 800 mm

PROFONDEUR D'AMÉNAGEMENT (tablette, tiroir, caisson) :

Min. 200 mm min. et max. 600 mm

HAUTEUR MAXIMUM D'AMÉNAGEMENT (caisson) :

Max. 600 mm

LARGEUR D'AMÉNAGEMENT (tablette, tiroir, caisson) :

Min. 200 mm et max. 800 mm

POIDS MAXIMUM PAR PAIRE DE SUPPORTS (7501) : 30 kg

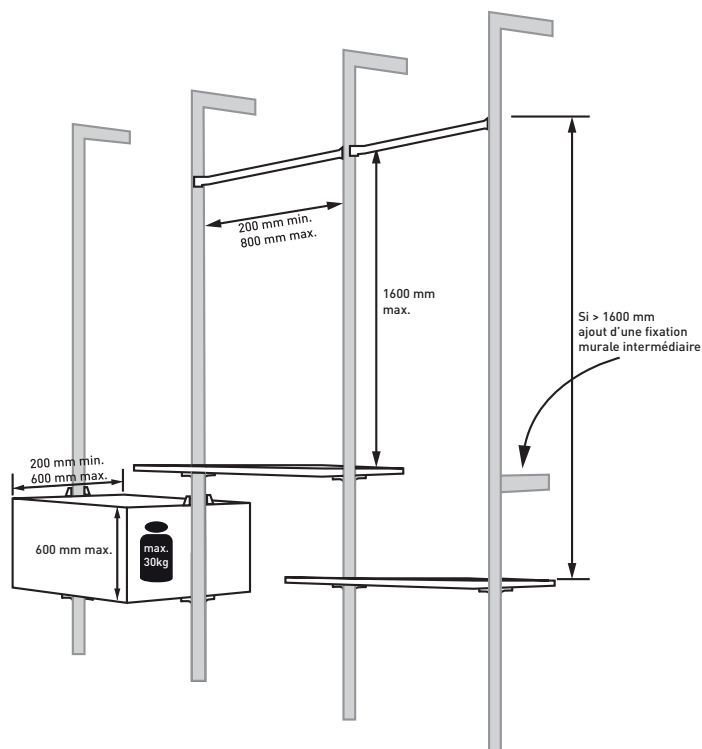

Pour une meilleure rigidité, nous vous conseillons une hauteur de 1600 mm maximum entre 2 éléments d'assemblage. Si vous souhaitez une hauteur supérieure entre 2 éléments d'assemblage, nous préconisons une fixation murale intermédiaire (7508).

Les connecteurs

	Prix du profil ML (minimum de facturation : 0,5ML) 80 €	
<p>7500 Profil SLIM</p>	Le prix du profil comprend les connecteurs ci-dessous: Le nombre de connecteurs sera déterminé par IN-IPSO en fonction de la configuration de votre structure.	
<p>7504 Pied réglable</p>	<p>7505 Fixation plafond ou murale avec jonction</p>	<p>7508 Fixation murale intermédiaire (2 pièces)</p>

	Réf.	Désignation	Prix unitaire	Unité de vente	Long. maxi (mm)
	7501	Support étagère avec vis Poids max. par paire de supports : 30 kg	34 €	La paire	
	7503	Taquet blocage pour tablette mobile, verre ou caisson	25 €	La paire	
	7510	Support barre de penderie	31 €	La paire	
	7041_A02	Barre de penderie ovale noire	18 €	Par ML (minimum de facturation 1 ML)	800
	7507	Fixation pour plafond rampant	29 €	Par pièce	
	7502	Support pour étagère inclinée	80 €	La paire	

ÉTAGÈRE STRIKE

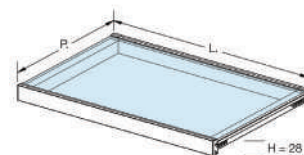

Étagère Strike épaisseur 28 mm en coloris noir uniquement.
 Disponible en verre trempé 4 mm transparent, satiné, bronze, gris, noir extra.
 Cette tablette est fixe uniquement.
 Possibilité d'ajouter une bande LED intégrée sous le profil avant du cadre.

Réf.	Désignation	Largeur entre joues			
		300 à 400 mm	401 à 600 mm	601 à 800 mm	801 à 1000 mm
ES_450	Étagère Strike, profondeur 300 à 450 mm, épaisseur 28 mm noir verre transparent, satiné, bronze, gris ou noir extra	102	127	151	173
ES_650	Étagère Strike, profondeur 451 à 650 mm, épaisseur 28 mm noir verre transparent, satiné, bronze, gris ou noir extra	134	166	197	220

Avec cette étagère, vous avez la possibilité d'intégrer un éclairage directement sous le profil avant du cadre.

Veillez sélectionner l'option ci-dessous :

ATTENTION : Assurez-vous d'ajouter le ou les transformateurs adapté(s) au nombre de bandes LED (voir page Z.21).

7408	Bande LED 8 W/m, teinte de lumière blanc neutre (env. 4000 K) Longueur max. 20 m et câble de raccordement.	26 € / ML entamé (Minimum de facturation : 1 ML)
7409	Bande LED 10 W/m, teinte de lumière du blanc au jaune (2700 K à 4000 K) Longueur max. 20 m et câble de raccordement.	42 € / ML entamé (Minimum de facturation : 1 ML)





GAMME EASY

Les éléments de la gamme Easy ne sont pas combinables avec d'autres éléments de la gamme IN-IPSO standard, à l'exception des portes coulissantes et des verrières. Les dimensions des différents modules de la gamme Easy ne sont pas modifiables. Vous pouvez inclure tous les accessoires de la gamme standard, répertoriés des pages Z.02 à Z.20, qui ne nécessitent pas d'usinage en atelier.

Easy répond aux objectifs suivants :

- Proposer au consommateur une gamme de modules complète et variée,
- Simplifier au maximum le travail du concepteur vendeur,
- Apporter une solution plus économique.

Les modules de la gamme Easy gardent cependant une grande partie des caractéristiques de la gamme IN-IPSO, à savoir :

- Grand choix de décors mélaminé,
- Tiroirs mélaminé assortis au caisson, amortis, à sortie totale, livrés non montés,
- Charnières amorties,
- Panneaux 19 mm plaqués 4 chants (sauf dos 10 mm non plaqué),
- Perçage 3 mm sur toute la hauteur,
- Hauteur de socle de 60 mm.

Le coloris de caisson détermine le prix de l'ensemble.

Par exemple : caisson ME02 / tiroirs et portes battantes en ME03 - le prix final de l'ensemble sera en ME02.

AVEC EASY, VOUS CHOISISSEZ :

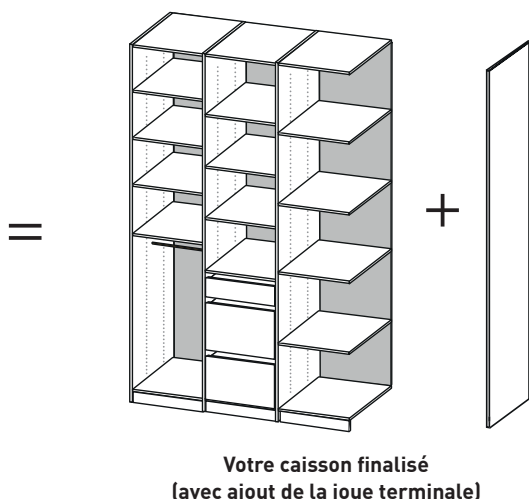
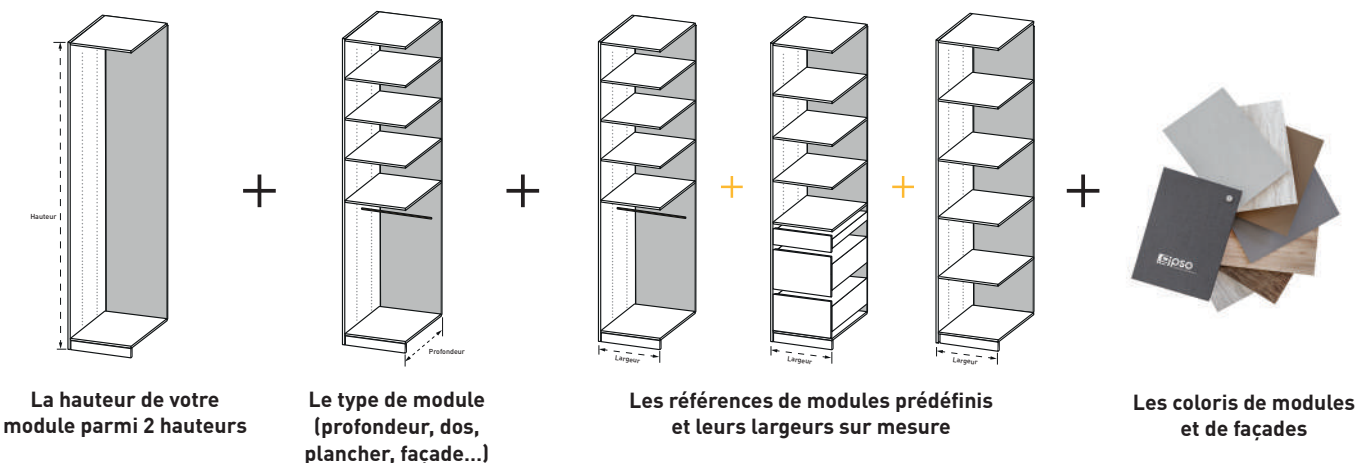

+ Si souhaité : choix des options de finition

Vous avez la possibilité de commander des panneaux supplémentaires 4 chants et sans perçage pour la finition de votre caisson (joue supplémentaire, bandeau, fileur etc.)

Vous retrouvez ci-dessous les dimensions maximum et minimum :

	Longueur	Largeur
Minimum	300	90
Maximum	2700	800

ACCÈS AU CONFIGURATEUR :



La gamme Easy ainsi que les portes coulissantes et verrières sont disponibles dans le configurateur.

Nous avons hâte de vous retrouver en exclusivité sur le configurateur www.in-ipso.net pour démarrer vos projets. Pour cela, contactez-nous pour recevoir vos identifiants de connexion.

www.in-ipso.net

LES DÉCORS DISPONIBLES

Les décors ci-dessous sont disponibles pour la gamme Easy.

ME01

001 BLANC ANVIK

ME02

065 BLANC GLACIER

066 DOLPHIN GREY

060 GRIS PLATINE

048 ASH GREY

049 COOL GREY MEDIUM

067 HORIZON

069 DIAMOND WHITE

068 SAND BEIGE

058 ORCHID

054 LIGHT STONE GREY

052 COSTA

051 MANDOLA

062 TAUPE

063 ZONDA GRIS

055 WARM GREY MEDIUM

064 CONGO

ME03

164 PRADO ALU GREY

165 PRADO AGATE GREY

156 SALOON

167 CROSS TITAN

168 CROSS STEEL

169 CROSS BRASS

182 KITO BRONZE

170 TEXTIL ATLAS

171 BETON WEAVE BASIC

172 BETON WEAVE ANTHRACITE

173 NERO ASSOLUTO SCOTTISCH

174 ROVERE VIRGINIA IMMAGO

175 CORDOBA CREMA

163 CANADIAN OAK

183 ROVERE NEWPORT

185 NATURAL OAK

158 WHITNEY

176 ARIA

187 CELLO

177 NUSS TORTONA

184 ECALIPTO DARK

186 NATIVE OAK LIGHT

178 STONE OAK

179 DIAMANT WOOD

180 TAUPE WOOD

AJOUT DE LA JOUE FINALE

Après avoir associé tous vos caissons, veuillez ajouter la joue finale pour finaliser l'ensemble.

La joue final sera obligatoirement de la couleur du caisson et avec un perçages 3 mm sur toute la hauteur.

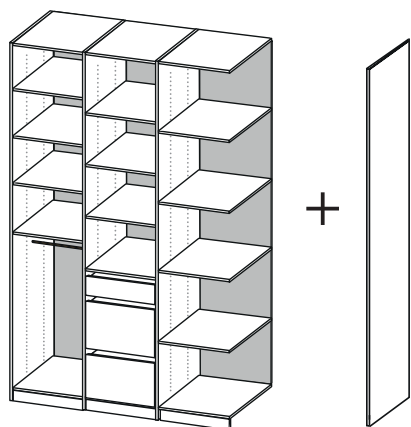

Votre caisson finalisé
(avec ajout de la joue terminale)

PRIX PAR JOUE			
		Hauteur en mm	2127 ou 2415
Réf.		ép.panneau	19
		Finition	
Hauteur 2127 mm	Joue EB64 prof. 500	ME01	81
		ME02	101
		ME03	111
Hauteur 2415 mm	Joue ED73 prof. 550	ME01	92
		ME02	114
		ME03	125
	Joue ED73 prof. 580	ME01	98
		ME02	117
		ME03	129

AJOUT DE PANNEAUX SUPPLÉMENTAIRES OU D'ACCESSOIRES (PANNEAU 4 CHANTS, BANDEAU, FILEUR)

Vous avez la possibilité de commander des panneaux supplémentaires 4 chants et sans perçages pour la finition de votre caisson (joue supplémentaire, bandeau, fileur etc.). Vous pouvez inclure tous les accessoires de la gamme standard, répertoriés des pages Z.02 à Z.20, qui ne nécessitent pas d'usinage en atelier.

Vous retrouvez ci-dessous les prix au M² :

PRIX PAR M ² de panneau			
			Par M ²
Réf.	Ep.panneau	19 mm	19
		Finition	
P4C	Panneau 4 chants, fileur, bandeau	ME01	81
		ME02	101
		ME03	111

MODULE DRESSING EASY EB64 / HAUTEUR 2127 MM :

PROFONDEUR : 500 MM

Les spécificités du module :

- Largeur sur mesure de 300 à 900 mm sans la joue finale,
- Sans plancher, ni socle,
- Modules disponibles avec des barres de penderie (coloris A01),
- 2 types de tiroirs entre montants avec poignées 8051, façade hauteur 160 coté 120
façade hauteur 320 coté 220.
- Sans porte battante,
- Perçages 3 mm sur toute la hauteur,
- Tous les décors mélaminé de la gamme IN-IPSO sauf ceux avec chants laser.

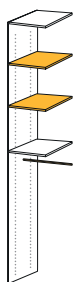

001

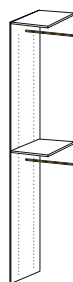

002

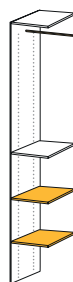

003

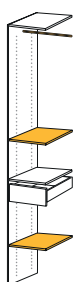

004

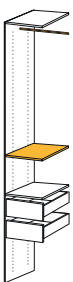

005

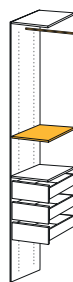

006

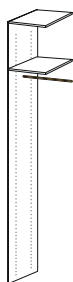

007

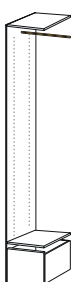

008

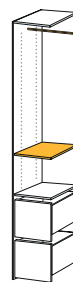

009

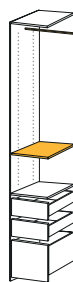

010

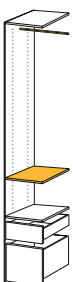

011

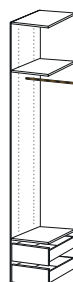

012

 Tablette fixe

 Tablette mobile

PRIX PAR MODULE

Réf.	Hauteur en mm	2127 mm					
		Largeur en mm					
		300-400	401-500	501-600	601-700	701-800	801-900
EB64	Finition						
001	ME01	151	166	181	195	209	223
	ME02	181	199	216	233	250	266
	ME03	200	220	239	257	275	293
002	ME01	132	141	151	160	169	177
	ME02	155	166	176	186	196	206
	ME03	169	181	192	203	213	224
003	ME01	151	166	181	195	209	223
	ME02	181	199	216	233	250	266
	ME03	200	220	239	257	275	293
004	ME01	262	281	299	317	334	351
	ME02	299	321	344	365	386	406
	ME03	320	345	369	393	416	438
005	ME01	358	377	395	413	430	447
	ME02	398	421	444	466	487	508
	ME03	420	445	470	494	517	540
006	ME01	469	492	513	534	555	575
	ME02	516	544	571	597	623	648
	ME03	540	570	600	629	658	685
007	ME01	121	129	137	144	152	159
	ME02	145	154	163	171	180	188
	ME03	160	170	179	189	198	206
008	ME01	284	304	324	343	362	380
	ME02	325	350	374	397	420	442
	ME03	349	376	403	429	454	478
009	ME01	401	423	445	466	486	506
	ME02	450	477	504	530	555	579
	ME03	478	508	537	565	593	619
010	ME01	491	515	538	561	583	604
	ME02	542	572	601	629	657	684
	ME03	568	602	634	665	695	725
011	ME01	380	400	420	439	458	476
	ME02	424	449	474	498	521	543
	ME03	449	476	503	530	555	580
012	ME01	409	432	454	475	496	516
	ME02	452	480	507	534	559	584
	ME03	475	506	536	565	593	621

Attention : les décors de la gamme Easy ME02, ME03 avec chants laser ne sont pas disponibles.

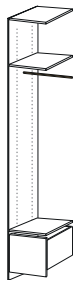

013



014

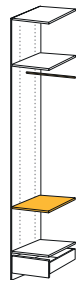

015

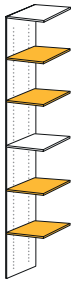

016

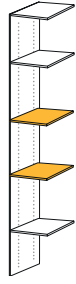

017

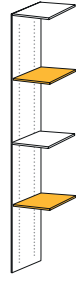

018

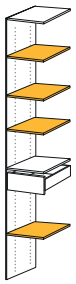

019

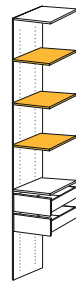

020

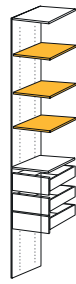

021

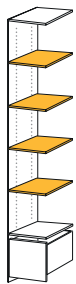

022

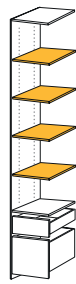

023

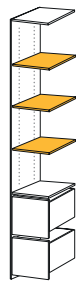

024

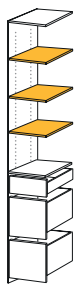

025

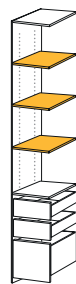

026

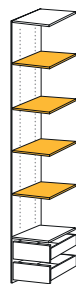

027

 Tablette fixe

 Tablette mobile

PRIX PAR MODULE							
Réf.	Hauteur en mm	2127 mm					
		Largeur en mm					
		300-400	401-500	501-600	601-700	701-800	801-900
EB64	Finition						
013	ME01	320	340	361	380	399	418
	ME02	360	385	410	434	457	480
	ME03	384	412	439	465	491	515
014	ME01	136	148	159	170	181	191
	ME02	163	176	190	202	215	227
	ME03	180	195	209	223	237	250
015	ME01	262	281	299	317	334	351
	ME02	299	321	344	365	386	406
	ME03	320	345	369	393	416	438
016	ME01	171	192	212	231	250	269
	ME02	208	233	257	280	303	326
	ME03	231	259	286	312	337	362
017	ME01	156	173	189	206	221	237
	ME02	189	210	230	249	268	287
	ME03	211	234	256	278	299	319
018	ME01	141	154	167	180	192	205
	ME02	171	187	203	219	233	248
	ME03	191	209	226	243	260	276
019	ME01	282	306	330	353	375	397
	ME02	325	355	384	412	439	466
	ME03	351	384	416	447	478	507
020	ME01	378	402	426	449	471	492
	ME02	425	455	484	513	541	568
	ME03	451	484	517	548	579	609
021	ME01	489	517	544	570	596	620
	ME02	542	577	611	644	677	708
	ME03	571	609	647	684	720	754
022	ME01	303	329	354	379	403	426
	ME02	351	383	414	444	473	502
	ME03	380	415	450	483	516	547
023	ME01	414	444	473	500	528	554
	ME02	469	505	541	576	609	642
	ME03	500	541	580	619	656	692
024	ME01	421	448	475	501	527	551
	ME02	477	511	544	577	608	639
	ME03	509	547	584	620	655	689
025	ME01	532	563	593	623	651	679
	ME02	594	633	671	708	744	779
	ME03	629	672	714	755	795	834
026	ME01	510	540	568	596	623	650
	ME02	568	605	641	676	711	744
	ME03	600	641	681	720	757	794
027	ME01	393	421	448	474	500	524
	ME02	443	477	511	544	576	606
	ME03	471	509	547	583	618	652

Attention : les décors de la gamme Easy ME02, ME03 avec chants laser ne sont pas disponibles.

MODULE DRESSING EASY ED73 SANS DOS / HAUTEUR 2415 MM :

PROFONDEUR : 550 MM

Les spécificités du module :

- Largeur sur mesure de 300 à 900 mm, sans la joue finale,
- Avec plancher et socle,
- Modules disponibles avec des barres de penderie (coloris A01),
- 2 types de tiroirs entre montants avec poignées 8051, façade hauteur 160 coté 120 façade hauteur 320 coté 220.
- Sans porte battante,
- Perçages 3 mm sur toute la hauteur,
- Tous les décors mélaminé de la gamme IN-IPSO sauf ceux avec chants laser,
- Hauteur de socle de 60 mm

Attention : les décors de la gamme Easy ME02, ME03 avec chants laser ne sont pas disponibles.

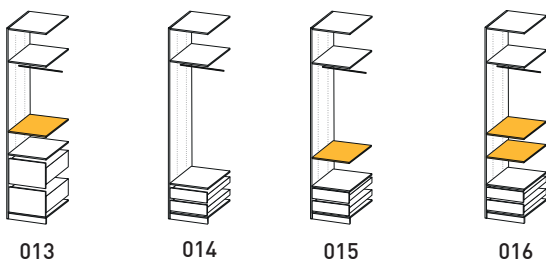
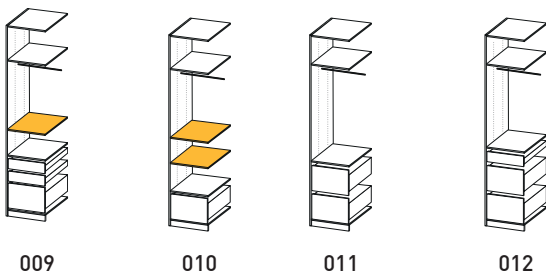
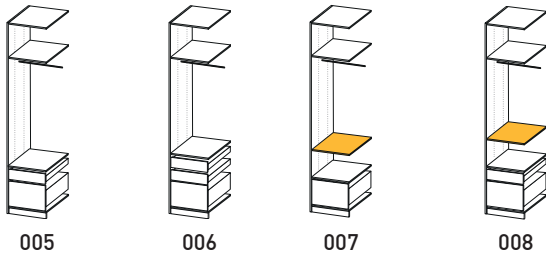
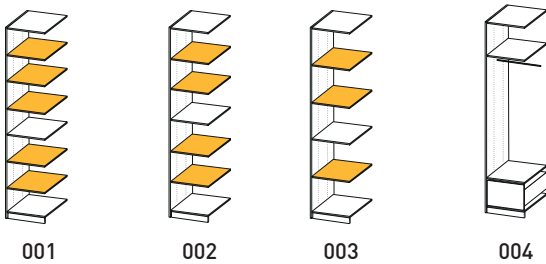

 Tablette fixe  Tablette mobile

PRIX PAR MODULE

Réf.	Hauteur en mm	2415 mm					
		Largeur en mm					
		300-400	401-500	501-600	601-700	701-800	801-900
ED73_550	Finition						
001	ME01	216	247	275	306	333	363
	ME02	259	296	325	366	397	434
	ME03	287	328	365	406	440	481
002	ME01	201	228	253	280	303	330
	ME02	241	273	298	334	362	394
	ME03	267	303	335	371	401	437
003	ME01	186	210	230	254	273	296
	ME02	222	251	272	303	327	354
	ME03	247	278	305	336	362	393
004	ME01	286	310	330	353	372	396
	ME02	324	353	372	405	427	455
	ME03	349	380	406	437	461	492
005	ME01	388	416	439	467	489	516
	ME02	430	464	486	525	552	585
	ME03	456	493	524	561	590	626
006	ME01	489	522	548	580	605	637
	ME02	536	575	600	646	677	715
	ME03	563	607	642	685	718	760
007	ME01	301	329	352	380	402	429
	ME02	342	375	398	436	462	495
	ME03	369	405	435	471	500	536
008	ME01	403	435	461	493	518	550
	ME02	448	487	512	557	587	625
	ME03	476	518	553	595	629	670
009	ME01	504	540	570	606	634	670
	ME02	554	598	626	678	712	755
	ME03	583	632	671	719	757	804
010	ME01	316	348	375	406	432	462
	ME02	361	398	425	467	498	534
	ME03	389	430	465	506	540	580
011	ME01	407	437	462	491	515	544
	ME02	453	490	513	555	583	618
	ME03	482	522	554	593	624	663
012	ME01	508	543	571	605	631	665
	ME02	559	601	627	676	708	749
	ME03	589	635	672	717	752	797
013	ME01	422	456	484	517	544	577
	ME02	472	512	539	586	618	658
	ME03	502	547	584	628	663	707
014	ME01	368	394	416	442	463	488
	ME02	407	439	459	496	521	552
	ME03	430	465	493	528	555	589
015	ME01	383	413	438	468	492	522
	ME02	425	461	485	527	556	592
	ME03	450	490	523	563	594	633
016	ME01	398	432	461	494	522	555
	ME02	443	484	512	559	591	631
	ME03	470	515	553	597	633	677
017	ME01	282	308	329	355	376	401
	ME02	319	350	371	406	431	461
	ME03	343	377	405	439	466	499



Attention : les décors de la gamme Easy ME02, ME03 avec chants laser ne sont pas disponibles.

Tablette fixe
 Tablette mobile

PRIX PAR MODULE							
Réf.	Hauteur en mm	2415 mm					
		Largeur en mm					
		300-400	401-500	501-600	601-700	701-800	801-900
ED73_550	Finition						
018	ME01	282	308	329	355	376	401
	ME02	319	350	371	406	431	461
	ME03	343	377	405	439	466	499
019	ME01	383	413	438	468	492	522
	ME02	425	461	485	527	556	592
	ME03	450	490	523	563	594	633
020	ME01	383	413	438	468	492	522
	ME02	425	461	485	527	556	592
	ME03	450	490	523	563	594	633
021	ME01	368	394	416	442	463	488
	ME02	407	439	459	496	521	552
	ME03	430	465	493	528	555	589
022	ME01	175	194	211	230	246	265
	ME02	204	227	243	268	286	308
	ME03	224	248	269	293	313	336
023	ME01	337	374	407	444	475	511
	ME02	388	433	466	516	553	597
	ME03	420	470	513	562	603	652
024	ME01	423	461	493	531	562	599
	ME02	475	521	553	606	643	688
	ME03	507	558	601	652	693	742
025	ME01	525	567	602	644	678	719
	ME02	581	633	667	727	768	818
	ME03	615	672	719	776	821	876
026	ME01	443	483	516	555	588	626
	ME02	499	547	580	635	674	721
	ME03	533	587	632	684	727	779
027	ME01	529	570	603	643	674	714
	ME02	586	635	668	725	764	812
	ME03	621	675	720	774	816	869
028	ME01	419	459	493	532	565	604
	ME02	470	518	553	608	647	694
	ME03	502	555	601	654	697	749
029	ME01	302	334	362	393	419	450
	ME02	346	385	412	455	487	524
	ME03	374	417	453	495	530	571
030	ME01	302	334	362	393	419	450
	ME02	346	385	412	455	487	524
	ME03	374	417	453	495	530	571
031	ME01	404	440	471	506	535	571
	ME02	452	496	526	576	612	654
	ME03	482	530	571	619	658	705
032	ME01	404	440	471	506	535	571
	ME02	452	496	526	576	612	654
	ME03	482	530	571	619	658	705
033	ME01	196	221	243	268	289	314
	ME02	232	261	284	317	342	371
	ME03	256	288	317	349	377	409
034	ME01	180	202	221	242	260	281
	ME02	213	239	257	285	306	331
	ME03	235	263	287	315	337	364
035	ME01	165	183	198	216	230	247
	ME02	195	216	231	254	271	291
	ME03	215	238	257	280	298	320
036	ME01	180	202	221	242	260	281
	ME02	213	239	257	285	306	331
	ME03	235	263	287	315	337	364
037	ME01	160	175	188	204	216	232
	ME02	186	204	216	237	251	268
	ME03	204	223	239	258	274	292

MODULE DRESSING EASY ED73 AVEC DOS / HAUTEUR 2415 MM :

PROFONDEUR : 550 MM

Les spécificités du module :

- Largeur sur mesure de 300 à 900 mm, sans la joue finale,
- Modules disponibles avec des barres de penderie (coloris A01),
- 2 types de tiroirs entre montants avec poignées 8051, façade hauteur 160 coté 120 façade hauteur 320 coté 220.
- Sans porte battante,
- Avec dos en 10 mm,
- Perçages 3 mm sur toute la hauteur,
- Tous les décors mélaminé de la gamme IN-IPSO sauf ceux avec chants laser,
- Hauteur de socle de 60 mm

Attention : les décors de la gamme Easy ME02, ME03 avec chants laser ne sont pas disponibles.

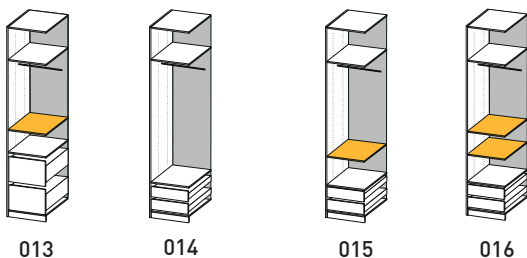
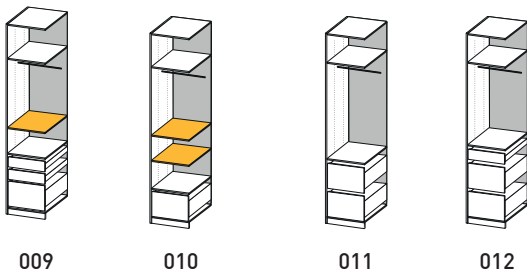
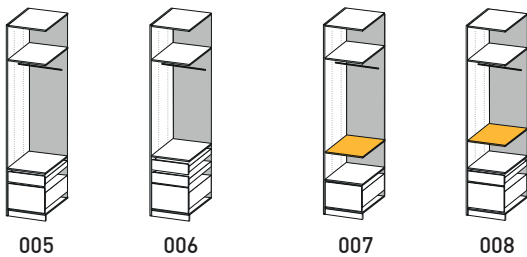
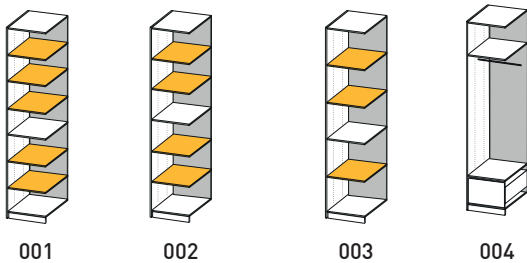

 Tablette fixe

 Tablette mobile

PRIX PAR MODULE

Réf.	Hauteur en mm	2415 mm					
		Largeur en mm					
		300-400	401-500	501-600	601-700	701-800	801-900
ED73_550D	Finition						
001	ME01	273	318	359	403	443	487
	ME02	337	394	444	500	549	604
	ME03	368	429	484	545	597	657
002	ME01	258	299	336	377	413	453
	ME02	319	371	417	468	512	563
	ME03	348	404	454	510	558	612
003	ME01	243	280	314	351	383	419
	ME02	300	347	389	436	476	522
	ME03	328	379	424	475	518	568
004	ME01	344	382	414	452	483	520
	ME02	405	452	493	540	579	625
	ME03	431	482	526	576	618	668
005	ME01	446	489	525	566	601	642
	ME02	513	566	611	664	707	759
	ME03	539	597	645	702	749	804
006	ME01	549	596	635	681	718	764
	ME02	621	680	730	788	835	893
	ME03	648	711	765	828	879	940
007	ME01	359	401	437	478	513	554
	ME02	423	475	521	572	615	666
	ME03	451	507	556	611	658	713
008	ME01	462	508	547	593	631	676
	ME02	532	589	639	696	743	800
	ME03	560	622	676	737	788	849
009	ME01	564	615	657	707	748	798
	ME02	640	703	757	820	872	933
	ME03	668	737	795	863	918	985
010	ME01	375	420	460	505	543	587
	ME02	442	498	548	604	652	707
	ME03	471	533	586	647	698	757
011	ME01	466	510	548	591	627	670
	ME02	537	592	640	694	739	793
	ME03	566	625	676	735	783	842
012	ME01	569	617	658	706	745	792
	ME02	645	706	758	818	867	927
	ME03	674	740	796	861	914	978
013	ME01	482	529	570	618	657	704
	ME02	556	615	667	726	775	834
	ME03	586	651	706	770	823	886
014	ME01	427	467	501	541	574	614
	ME02	489	540	583	634	675	725
	ME03	513	568	615	669	714	767
015	ME01	442	486	524	568	604	647
	ME02	508	563	611	666	712	766
	ME03	533	593	645	704	753	812
016	ME01	457	505	547	594	634	681
	ME02	526	586	639	698	748	806
	ME03	554	619	675	739	793	856
017	ME01	339	379	414	453	487	525
	ME02	399	449	493	542	584	632
	ME03	425	478	525	578	623	675

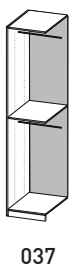
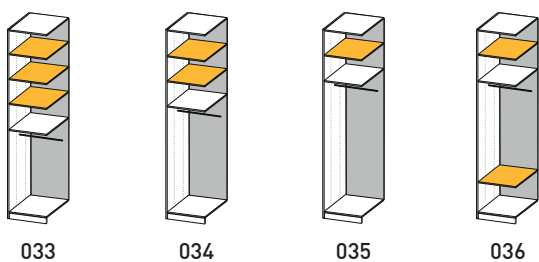
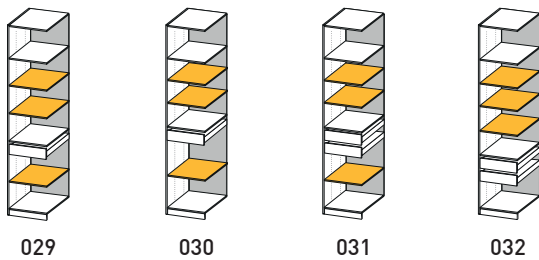
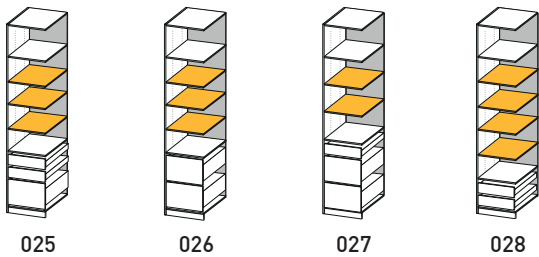
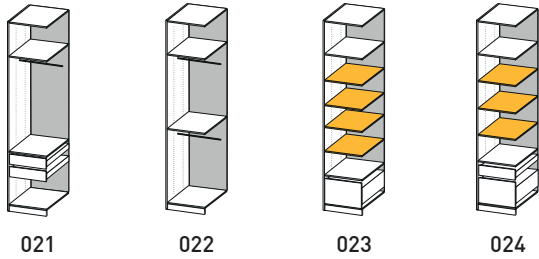
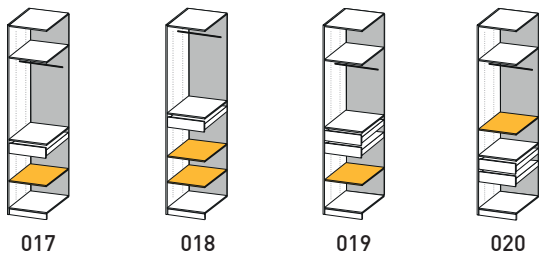

Attention : les décors de la gamme Easy ME02, ME03 avec chants laser ne sont pas disponibles.

 Tablette fixe  Tablette mobile

PRIX PAR MODULE

Réf.	Hauteur en mm	2415 mm					
		Largeur en mm					
		300-400	401-500	501-600	601-700	701-800	801-900
ED73_550D	Finition						
018	ME01	339	379	414	453	487	525
	ME02	399	449	493	542	584	632
	ME03	425	478	525	578	623	675
019	ME01	442	486	524	568	604	647
	ME02	508	563	611	666	712	766
	ME03	533	593	645	704	753	812
020	ME01	442	486	524	568	604	647
	ME02	508	563	611	666	712	766
	ME03	533	593	645	704	753	812
021	ME01	427	467	501	541	574	614
	ME02	489	540	583	634	675	725
	ME03	513	568	615	669	714	767
022	ME01	231	264	294	327	355	387
	ME02	282	323	359	400	435	475
	ME03	305	348	387	431	468	511
023	ME01	395	447	492	543	587	637
	ME02	470	534	591	654	709	771
	ME03	503	573	635	704	762	831
024	ME01	483	535	580	631	674	725
	ME02	560	625	682	746	801	864
	ME03	592	663	724	794	853	922
025	ME01	585	642	690	746	792	847
	ME02	668	739	800	870	929	998
	ME03	700	777	844	920	983	1058
026	ME01	503	556	603	656	701	753
	ME02	583	651	710	776	832	898
	ME03	618	691	755	827	888	959
027	ME01	590	644	690	744	789	842
	ME02	673	742	800	868	924	991
	ME03	706	781	844	918	978	1051
028	ME01	478	532	579	633	678	731
	ME02	554	622	681	748	805	871
	ME03	586	659	724	796	858	929
029	ME01	360	406	446	492	530	575
	ME02	427	485	535	592	641	696
	ME03	457	519	574	635	688	749
030	ME01	360	406	446	492	530	575
	ME02	427	485	535	592	641	696
	ME03	457	519	574	635	688	749
031	ME01	463	513	557	606	648	697
	ME02	536	599	654	716	769	830
	ME03	565	634	693	761	818	885
032	ME01	463	513	557	606	648	697
	ME02	536	599	654	716	769	830
	ME03	565	634	693	761	818	885
033	ME01	252	291	326	365	399	437
	ME02	310	358	402	450	492	539
	ME03	336	389	436	488	533	584
034	ME01	237	272	304	339	369	403
	ME02	291	335	374	418	455	498
	ME03	316	364	406	453	493	539
035	ME01	222	253	281	312	339	370
	ME02	273	312	347	386	419	458
	ME03	296	338	376	417	453	495
036	ME01	237	272	304	339	369	403
	ME02	291	335	374	418	455	498
	ME03	316	364	406	453	493	539
037	ME01	216	245	271	300	325	354
	ME02	263	300	332	368	398	434
	ME03	284	323	357	396	428	466

MODULE DRESSING EASY ED73 AVEC DOS ET PORTES BATTANTES

/ HAUTEUR 2415 MM :

PROFONDEUR CAISSON : 580 MM
PROFONDEUR TOTALE 600 MM

Les spécificités du module :

- Largeur sur mesure de 300 à 900 mm, sans la joue finale,
- Modules disponibles avec des barres de penderie (coloris A01),
- 2 types de tiroirs en applique, façade hauteur 160 coté 120 façade hauteur 320 coté 220.
- Avec porte battante en applique,
- Un grand choix de poignées est disponible,
- Avec dos en 10 mm,
- Perçages 3 mm sur toute la hauteur,
- Tous les décors mélaminé de la gamme IN-IPSO sauf ceux avec chants laser,
- Hauteur de socle de 60 mm

Attention : les décors de la gamme Easy ME02, ME03 avec chants laser ne sont pas disponibles.

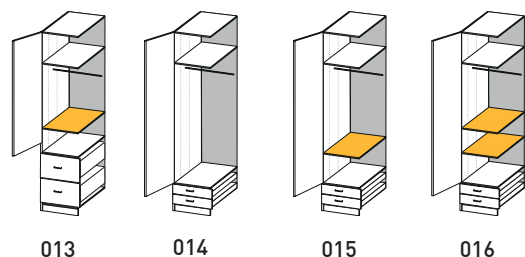
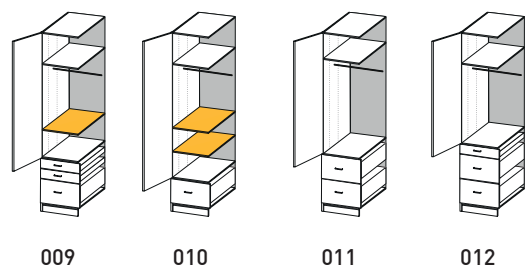
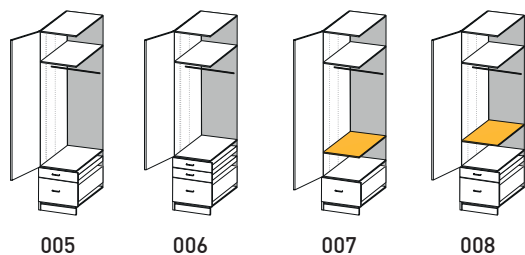
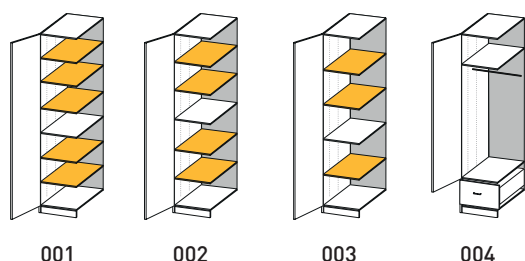

 Tablette fixe

 Tablette mobile

PRIX PAR MODULE

Réf.	Hauteur en mm	2415 mm					
		Largeur en mm					
		300-400	401-500	501-600	601-700	701-800	801-900
ED73_580_DP	Finition						
001	ME01	428	492	549	611	861	938
	ME02	492	569	638	713	1010	1104
	ME03	527	611	686	768	1082	1185
002	ME01	412	471	525	583	830	903
	ME02	474	546	610	681	973	1063
	ME03	507	585	655	733	1042	1140
003	ME01	396	451	501	555	799	868
	ME02	455	522	583	649	937	1023
	ME03	487	560	625	698	1002	1095
004	ME01	486	540	586	638	860	925
	ME02	549	614	670	734	998	1079
	ME03	578	648	709	779	1056	1144
005	ME01	569	626	674	730	930	997
	ME02	637	706	766	835	1076	1160
	ME03	667	742	806	881	1136	1227
006	ME01	668	727	778	837	1029	1099
	ME02	740	814	876	949	1183	1270
	ME03	769	849	917	996	1243	1337
007	ME01	503	560	610	666	891	960
	ME02	567	637	698	766	1034	1119
	ME03	598	674	740	814	1096	1188
008	ME01	586	646	698	758	961	1032
	ME02	656	729	794	867	1113	1201
	ME03	687	767	837	916	1176	1271
009	ME01	684	748	802	865	1060	1134
	ME02	758	837	904	981	1220	1311
	ME03	790	875	947	1031	1283	1382
010	ME01	519	580	634	694	922	995
	ME02	586	660	725	799	1070	1160
	ME03	619	699	770	849	1136	1233
011	ME01	585	642	691	747	939	1006
	ME02	656	726	786	855	1087	1170
	ME03	687	763	828	903	1148	1238
012	ME01	683	743	794	854	1038	1107
	ME02	758	833	896	970	1194	1280
	ME03	790	871	939	1019	1255	1348
013	ME01	601	662	715	775	970	1041
	ME02	674	749	814	887	1123	1211
	ME03	707	789	859	939	1188	1283
014	ME01	569	625	673	728	950	1018
	ME02	633	702	761	828	1094	1178
	ME03	660	734	798	872	1151	1243
015	ME01	585	645	697	756	981	1053
	ME02	652	725	788	860	1130	1219
	ME03	681	760	828	907	1191	1287
016	ME01	602	665	721	784	1013	1088
	ME02	670	748	816	892	1167	1260
	ME03	701	785	859	942	1231	1332
017	ME01	502	559	608	664	912	981
	ME02	563	632	692	760	1052	1137
	ME03	592	666	731	805	1111	1204

PRIX PAR MODULE

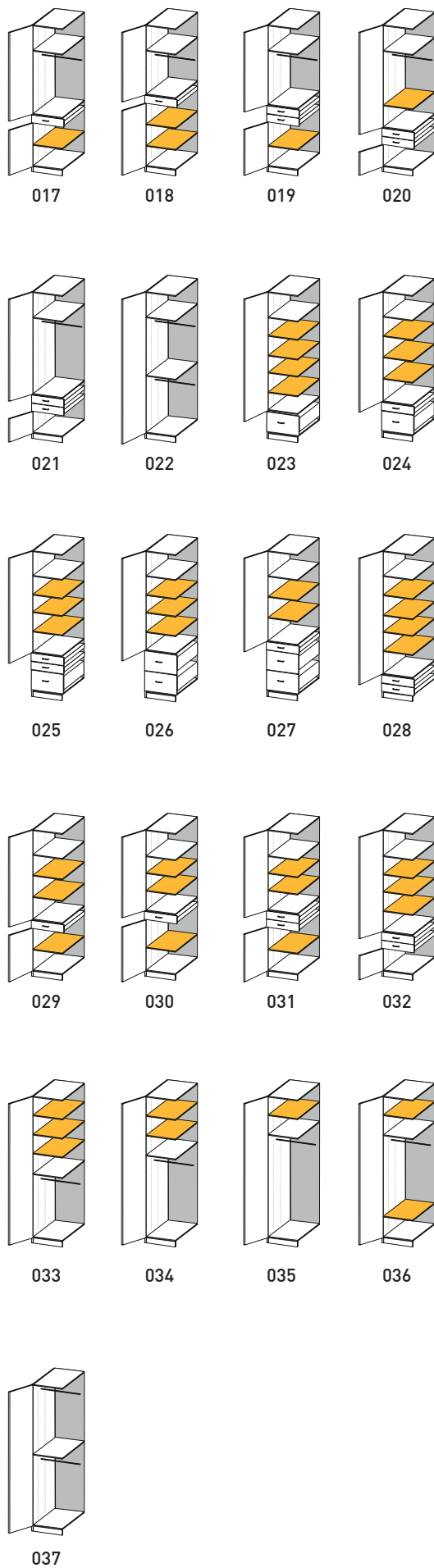

PRIX PAR MODULE							
Réf.	Hauteur en mm	2415 mm					
		Largeur en mm					
		300-400	401-500	501-600	601-700	701-800	801-900
ED73_580_DP	Finition						
018	ME01	487	544	593	649	882	952
	ME02	549	617	678	746	1023	1109
	ME03	578	652	718	791	1084	1177
019	ME01	585	645	697	756	981	1053
	ME02	652	725	788	860	1130	1219
	ME03	681	760	828	907	1191	1287
020	ME01	601	660	712	771	1011	1082
	ME02	666	739	803	875	1159	1247
	ME03	695	774	842	920	1218	1314
021	ME01	584	640	688	743	979	1047
	ME02	648	716	775	843	1123	1207
	ME03	674	748	812	885	1179	1270
022	ME01	383	433	478	529	768	833
	ME02	437	498	552	613	896	975
	ME03	464	530	589	654	952	1038
023	ME01	541	609	669	735	969	1048
	ME02	614	695	768	849	1127	1225
	ME03	650	740	818	906	1200	1306
024	ME01	608	675	733	799	1007	1085
	ME02	683	765	836	917	1170	1265
	ME03	719	808	885	973	1241	1345
025	ME01	706	777	837	906	1107	1186
	ME02	786	872	947	1031	1277	1375
	ME03	822	915	996	1088	1348	1455
026	ME01	624	691	750	817	1016	1093
	ME02	702	784	856	938	1180	1276
	ME03	739	829	907	996	1253	1356
027	ME01	705	772	829	896	1084	1160
	ME02	786	868	939	1020	1251	1345
	ME03	822	911	988	1076	1320	1421
028	ME01	624	694	756	825	1059	1141
	ME02	698	783	858	943	1224	1324
	ME03	733	826	907	999	1296	1405
029	ME01	525	588	643	705	958	1034
	ME02	591	668	735	810	1109	1202
	ME03	624	707	780	862	1176	1277
030	ME01	510	573	628	690	929	1005
	ME02	577	653	720	796	1080	1173
	ME03	610	693	766	848	1149	1250
031	ME01	608	674	732	797	1028	1106
	ME02	679	760	831	910	1187	1283
	ME03	712	800	877	964	1256	1360
032	ME01	623	689	747	812	1057	1135
	ME02	694	775	845	925	1216	1312
	ME03	726	814	891	977	1283	1388
033	ME01	405	462	513	570	814	886
	ME02	464	533	595	663	953	1040
	ME03	495	570	637	711	1017	1112
034	ME01	389	442	490	542	783	851
	ME02	446	510	567	631	916	999
	ME03	475	545	607	676	977	1067
035	ME01	373	422	466	514	752	816
	ME02	427	487	540	599	880	958
	ME03	455	519	577	641	937	1022
036	ME01	389	442	490	542	783	851
	ME02	446	510	567	631	916	999
	ME03	475	545	607	676	977	1067
037	ME01	367	413	455	501	737	798
	ME02	418	475	525	581	859	934
	ME03	443	504	558	619	912	994

Attention : les décors de la gamme Easy ME02, ME03 avec chants laser ne sont pas disponibles.

Tablette fixe

 Tablette mobile

GAMME EASY

CALCUL DU PRIX FINAL

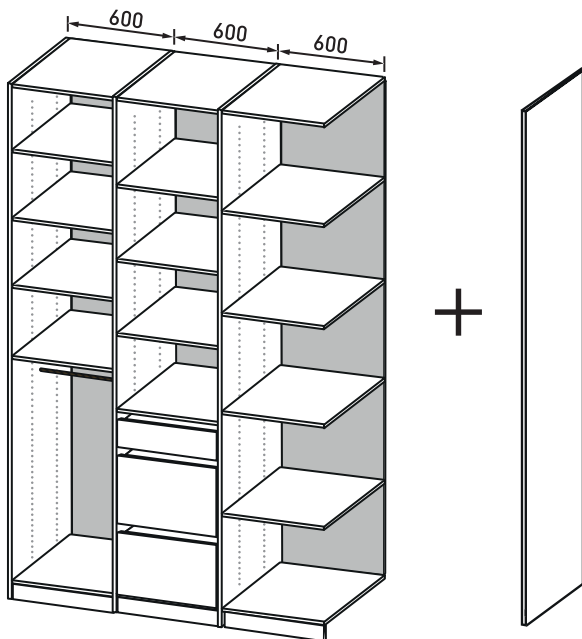

033 + 027 + 003 + Joue finale

Exemple de calcul :

Module ED73_550D, largeur 600 mm, coloris ME02

N° module 01 + N° module 02 + N° module 03 + joue finale

033 + 027 + 003 + joue finale

402 + 800 + 389 + 114

= 1705 €

ATTENTION : le coloris de caisson détermine le prix de l'ensemble.
Par exemple : caisson ME02 / tiroirs et portes battantes en ME03,
le prix final de l'ensemble sera en ME02.

N'hésitez pas à ajouter des accessoires supplémentaires
ne nécessitant pas d'usinage en atelier (voir page A.02 - A.20).





ACCESSOIRES & ÉCLAIRAGES



POIGNÉES ET PATÈRES

POIGNÉES (Non disponibles avec façades en verre cadre alu fin et VS44, VS45, VS47 - Pour les verres VS15, VS16, VS58 : entraxe min. de 96 mm)



Réf.	Finition	Longueur	
8101_BLC	Blanc	140	
Entraxe	Prof.	Haut.	Prix unitaire
128	30	9	16



Réf.	Finition	Longueur	
8101_NOR	Noir	140	
Entraxe	Prof.	Ep.	Prix unitaire
128	30	9	16



Réf.	Finition	Long.	
8101_NIS	Nickelé satiné	140	
Entraxe	Prof.	Ep.	Prix unitaire
128	30	9	16



Réf.	Finition	Longueur	
8004_CHR	Chromé mat	190	
Entraxe	Prof.	Ep.	Prix unitaire
128	20	17	14



Réf.	Finition	Longueur	
8014_ALU	Alu	180	
Entraxe	Prof.	Ep.	Prix unitaire
160	25	19	15



Réf.	Finition	Long.	
8015_NIS	Nickelé satiné	280	
Entraxe	Prof.	Haut.	Prix unitaire
160	20	10	36



Réf.	Finition	Long.	
8016_CHR	Chromé mat	215	
Entraxe	Haut.	Larg.	Prix unitaire
192	10	20	22



Réf.	Finition	Longueur	
8092_TIT	Titane	212	
Entraxe	Prof.	Haut.	Prix unitaire
192	32	12	28



Réf.	Finition	Long.	
8105_LAA	Laiton antique	103	
Entraxe	Haut.	Prof.	Prix unitaire
64	27	25	16



Réf.	Finition	Longueur	
8122_INX	Inox	200	
Entraxe	Prof.	Ep.	Prix unitaire
160	20	11	22



Réf.	Finition	Long.	Ent.	Prof.	Haut.	Prix unitaire
8118_NOR	Noir mat	200	160	20	11	26
8119_NOR	Noir mat	600	480	20	11	40



Réf.	Finition	Long.
8125_NOR	Noir mat	160
Prof.	Entraxe	Prix unitaire
8	128	21



Réf.	Finition	Long.	
8148_INX	Inox	126	
Entraxe	Ep.	Prof.	Prix unitaire
32	10	24,5	20



Réf.	Finition	Long.	
8148_NBR	Brossé noir mat	126	
Entraxe	Ep.	Prof.	Prix unitaire
32	10	24,5	20



Réf.	Finition	Long.	
8148_LBR	Laiton brossé	126	
Entraxe	Ep.	Prof.	Prix unitaire
32	10	24,5	20



Réf.	Finition	Long.	
8142_NOR	Noir mat	180	
Prof.	Haut.	Entraxe	Prix unitaire
26	15	160	13



Réf.	Finition	Long.	
8149_INX	Inox	286	
Entraxe	Ep.	Prof.	Prix unitaire
160	10	24,5	34



Réf.	Finition	Long.	
8149_NBR	Brossé noir mat	286	
Entraxe	Ep.	Prof.	Prix unitaire
160	10	24,5	34



Réf.	Finition	Long.	
8149_LBR	Laiton brossé	286	
Entraxe	Ep.	Prof.	Prix unitaire
160	10	24,5	34



Réf.	Finition	Long.	
8146_INX	Inox	180	
Entraxe	Haut.	Prof.	Prix unitaire
160	31	25,4	20

POIGNÉES EN BOIS SUR-MESURE (Non disponibles avec portes en verre et miroir)



Poignée chêne massif naturel horizontale ou verticale. Uniquement verticale pour les portes, horizontale pour les tiroirs.

Réf.	Teinte	Finition	
8134_T00M	Naturel	Vernis mat	
Long. Max	Prof.	Ep.	Prix au ML
2000	40	12	78

Min. de facturation 1 ML par poignée. Longueur toujours égale à la dimension de la façade.



Poignée chêne massif. Uniquement pour façade laquée mate.

Réf.	Teinte	Finition
8135_T00M	Naturel	Vernis mat
Long.	Largeur	Prix unitaire
200	100	85

POIGNÉES ET PATÈRES

POIGNÉES VERTICALES (Non disponibles avec façades en verre cadre alu fin et VS44, VS45, VS47 - Pour les verres VS15, VS16, VS58 : entraxe min. de 96 mm)



Réf.	Finition	Long.
8124_INX	Inox	1150
Prof.	Entraxe	Prix unitaire
35	1120/160	78



Réf.	Finition	Long.
8126_NOR	Noir mat	1040
Larg.	Entraxe	Prix unitaire
8	192/400/400	59



Réf.	Finition	Long.
8136_ALU	Alu	1000
Larg.	Ent.	Prix unitaire
20	550/350	104



Réf.	Finition	Long.
8136_NOR	Noir mat	1000
Larg.	Ent.	Prix unitaire
20	550/350	104

POIGNÉES SUR CHANT (Non disponibles pour les verres VS15 et VS16)

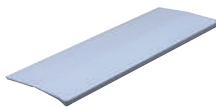

à coller

Réf.	Finition	Longueur
8026_ALU	Alu mat	158
Prof.	Hauteur	Prix unitaire
42	4	15



Réf.	Finition	Long.	
8143_INX	Inox	50	
Entraxe	Prof.	Haut.	Prix unitaire
32	50	16	13



Réf.	Finition	Long.	
8143_NBR	Brossé noir mat	50	
Entraxe	Prof.	Haut.	Prix unitaire
32	50	16	13



Réf.	Finition	Long.	
8143_LBR	Laiton brossé	50	
Entraxe	Prof.	Haut.	Prix unitaire
32	50	16	13



Réf.	Finition	Long.
8097_BLC	Blanc mat	50
Prof.	Hauteur	Prix unitaire
40	11	14



Réf.	Finition	Long.
8097_ARG	Argent mat	50
Prof.	Hauteur	Prix unitaire
40	11	14



Réf.	Finition	Long.
8097_INX	Inox	50
Prof.	Hauteur	Prix unitaire
40	11	14

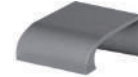

Réf.	Finition	Long.
8097_GRA	Graphite	50
Prof.	Hauteur	Prix unitaire
40	11	14



Réf.	Finition	Longueur
8093_BLC	Blanc	200
Hauteur	Prof.	Prix unitaire
11	40	26



Réf.	Finition	Long.
8093_ARG	Argent mat	200
Hauteur	Prof.	Prix unitaire
11	40	26



Réf.	Finition	Longueur
8093_INX	Inox	200
Hauteur	Prof.	Prix unitaire
11	40	26



Réf.	Finition	Longueur
8093_GRA	Graphite	200
Hauteur	Prof.	Prix unitaire
11	40	26

POIGNÉES ET PATÈRES

NOUVEAU

POIGNÉES MÉTALLIQUES SUR MESURE (VERTICALES OU HORIZONTALES)
 (Non disponibles avec façades en verre, textile cadre alu fin)



Réf.	Finition	Longueur	Prof
8029_INX	Inox	Sur mesure	16
Hauteur	Long. max.	Long. min.	Prix au ML
41	2600	200	65

Réf.	Finition	Longueur	Prof
8029_NOR	Noir	Sur mesure	16
Hauteur	Long. max.	Long. min.	Prix au ML
41	2600	200	65

Réf.	Finition	Longueur	Prof
8029_DOR	Doré	Sur mesure	16
Hauteur	Long. max.	Long. min.	Prix au ML
41	2600	200	65

Vous pouvez choisir la poignée réf 8029 verticale en version fillante ou non fillante.

Pour la poignée fillante, en raison de la découpe, la finition du profil supérieur et inférieur est brute.

Nous vous recommandons de choisir des portes pleine hauteur afin d'éviter que cela ne soit visible.

La même poignée en horizontal est disponible uniquement en version non fillante avec une marge minimum de 50 mm de chaque côté.

Minimum de facturation de 0,5 m.



SOLUTION POUR MEUBLE AVEC GORGE

IN-IPSO vous propose des solutions de conception de poignées réalisées en panneaux. La hauteur de la façade est réduite de 25 mm pour permettre un passage de main optimal.

Le prix sera calculé sur la base de 2 panneaux (A et B sur le schéma au prix du m²). En cas de séparation verticale, il faudra prévoir pour chacune d'elle une coupe en décroché chant brut (option 5801).

Veuillez vous reporter au prix des aménagements page A.28 pour créer votre composition et déterminer le prix de l'ensemble.

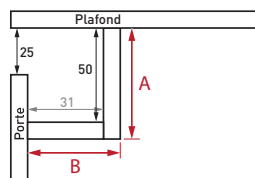

FRAISAGE VERRE



Onglet de coulisseau pour façade verre ou miroir aspect poli 15 x 70 mm.

Réf.	Type	Prix unitaire
8072	fraisage	71

POIGNÉES ET PATÈRES

PASSAGES DE MAIN

Les poignées 8050, 8051 et 8053 sont disponibles avec façade mélaminé, stratifié, laqué, placage bois.



Disponible avec façade mélaminé, stratifié, laqué, placage. (hauteur façade réduite de 25 mm)

Réf.	Prix unitaire
8050	48



Tiroir coupe droite (hauteur façade réduite de 25 mm).

Réf.	Prix unitaire
8051	24



Tiroir coupe design (hauteur façade réduite de 25 mm).

Réf.	Prix unitaire
8053	48



Les poignées 8050, 8051 et 8053 ont la même hauteur réduite de 25 mm, elles peuvent donc être associées.



Poignée fraisée verticale ou horizontale. Uniquement pour façade laquée mate.

Réf.	Type	Prix unitaire
8075	filante	75
8076	arrêtée	75

Vous avez la possibilité d'ajouter les poignées fraisées 8075 / 8076 en laqué noir sur les décors 255 Chêne de fil support MDF noir et 257 Noyer support MDF noir uniquement. Avec ces poignées, les chants seront disponibles uniquement en laqué noir.

ATTENTION :
Ces poignées ne sont pas disponibles avec l'option 5878 et 5885 lamelles.



POIGNÉES À ENCASTRER (Non disponibles avec façades en verre, textile cadre alu fin)



Réf.	Finition		
8055	8055_ARG: Argent, 8055_NOR: Noir, 8055_DOR: Doré		
Haut.	Entraxe	Long.	Prix unitaire
33	128	138	40

Livrée montée sur façade.

Réf.	Finition	Long.
8071_NIS	Nickelé satiné	56
Larg.	Prof.	Prix unitaire
56	16	42

Livrée montée sur façade.

Réf.	Finition	Dia.
8070_NIS	Nickelé satiné	50
Prof.	Prix unitaire	
16	42	

Livrée montée sur façade.

BOUTONS (Non disponibles avec façades en verre cadre alu fin et VS44, VS45, VS47 - Pour les verres VS15, VS16, VS58 : perçage unique seulement)



Disponible uniquement avec façades mélaminé.



Réf.	Finition		
8041_NIS	Nickelé satiné		
Long.	Prof.	Haut.	Prix unitaire
19	20	12	12

Réf.	Finition		
8104_NIS	Nickelé satiné		
Long.	Haut.	Prof.	Prix unitaire
58	33	22	18

Réf.	Finition		
8147_INX	Inox		
Diam.	Ent.	Prof.	Prix unitaire
28	16	25	14

Réf.	Finition		
8147_NOR	Noir mat		
Diam.	Ent.	Prof.	Prix unitaire
28	16	25	14

Réf.	Finition		
8147_ORB	Or brossé		
Diam.	Ent.	Prof.	Prix unitaire
28	16	25	14



Non disponible pour façade verre



Réf.	Finition	Long.	Prof.
8111_NOR	Noir	30	24
Haut.	Entraxe	Prix unitaire	
57	16	26	

Réf.	Finition	Long.
8141_INX	Inox	8
Haut.	Prof.	Prix unitaire
35	18	12

Réf.	Finition	Long.	
8140_ARM	Argent mat	45	
Entraxe	Haut.	Prof.	Prix unitaire
16	15	24	16

Réf.	Finition	Long.	
8144_LBR	Laiton brossé	50	
Entraxe	Haut.	Prof.	Prix unitaire
16	25	24	14

Réf.	Finition	Long.	
8145_INX	Inox	34,5	
Entraxe	Haut.	Prof.	Prix unitaire
16	37	25	12



Réf.	Finition	Long.	
8112_INX	Inox	28	
Entraxe	Haut.	Prof.	Prix unitaire
16	30	20	16

Réf.	Finition	Long.	
8112_NBR	Brossé noir mat	28	
Entraxe	Haut.	Prof.	Prix unitaire
16	30	20	16

Réf.	Finition	
8046_INX	inox	
Diam.	Prof.	Prix unitaire
20	24	12

Réf.	Finition	Ent.
8045_ALU	Alu	32
Long.	Prof.	Prix unitaire
65	23	12

Réf.	Finition	Prof.
8108_INX	Inox	30
Diam.	Haut.	Prix unitaire
16	20	14

POIGNÉES ET PATÈRES

POIGNÉES POUR PORTES DE SÉPARATION EN VERRE 208 H



Le perçage est inclus

Réf.	Finition	Long.
8081_INX	Inox	700
Entraxe	Dia.	Prix unitaire
500	32	272



Le perçage est inclus

Réf.	Finition	Long.	
8082_CHB	Chromé brillant	185	
Entraxe	Larg.	Prof.	Prix unitaire
160	25	28	99



Le perçage est inclus

Réf.	Finition	Long.	
8083_CHB	Chromé brillant	216	
Entraxe	Larg.	Prof.	Prix unitaire
192	10	26	82

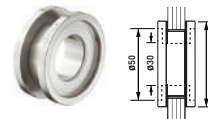

Le perçage est inclus

Réf.	Finition
8139_INX	Inox mat
Diamètre	Prix unitaire
60	118

POIGNÉES ENCASTRÉES POUR PORTES COULISSANTES 240H



Réf.	Finition	Long.
8071_NIS	Nickelé satiné	56
Largeur	Prof.	Prix unitaire
56	16	42
Livrée montée sur façade		



Réf.	Finition	Dia.
8070_NIS	Nickelé satiné	50
Prof.	Prix unitaire	
16	42	
Livrée montée sur façade		



Rosace à condamnation

Réf.	Finition
8090_INX	Inox
Diamètre	Prix unitaire
60	150
Livrée montée sur façade	



Doigt de tirage

Réf.	Finition
8091_CHR	Chromé
Diamètre	Prix unitaire
30	52
Livrée montée dans le chant. Usage inclus	

POIGNÉES ADHÉSIVES



Livrée non montée sur façade

Réf.	Finition		
8080	8080_ALU : Alu, 8080_NOR : Noir, 8080_BLC : Blanc		
Haut.	Largeur	Ep.	Prix unitaire
170	40	6	32

POIGNÉES POUR VERRIÈRE D'ATELIER 3000H



Réf.	Finition	Long.	Larg.
8028_ARG	Argent	90	22
Entraxe	Prof.	Prix unitaire	
77	23	35	



Réf.	Finition	Long.	Larg.
8028_BLC	Laqué Blanc	90	22
Entraxe	Hauteur	Prix unitaire	
77	23	35	



Réf.	Finition	Long.	Larg.
8028_NOR	Noir	90	22
Entraxe	Hauteur	Prix unitaire	
77	23	35	

PATÈRES



Réf.	Finition	Long.
8131_NIS	Nickelé satiné	52
Haut.	Prof.	Prix unitaire
101	43	34



Réf.	Finition	Long.
8131_FBR	Fer brossé	52
Haut.	Prof.	Prix unitaire
101	43	34



Réf.	Finition	Haut.
8129_NIS	Nickelé satiné	81
Long.	Prof.	Prix unitaire
15	40	21



Réf.	Finition	Haut.
8129_FBR	Fer brossé	81
Long.	Prof.	Prix unitaire
15	40	21



Réf.	Finition	Long.
8127_NIS	Nickelé satiné	43
Haut.	Prof.	Prix unitaire
52	31	28



Réf.	Finition	Long.
8127_FBR	Fer brossé	43
Haut.	Prof.	Prix unitaire
52	31	28

AMÉNAGEMENTS ET ACCESSOIRES

BARRES DE PENDERIE OVALE



7041_A01 11 €/ML
Barre de penderie ovale alu



7004_A01 6 €/unité
Support simple alu mat



7009_A01 7 €/unité
Support central alu mat
Livré obligatoirement au-delà d'une longueur de 800 mm.



7041_A02 18 €/ML
Barre de penderie ovale noire



7004_A02 10 €/unité
Support simple noir



7009_A02 12 €/unité
Support central noir
Livré obligatoirement au-delà d'une longueur de 800 mm.



7041_CHR 11 €/ML
Barre de penderie ovale chromée



7003 6 €/unité
Support simple chromé



7005_A01 14 €/paire
Support gauche et droit coloris alu



7007_A01 7 €/unité
Support central coloris alu
Livré obligatoirement au-delà d'une longueur de 800 mm.



7008_A01 8 €/unité
Support angle coloris alu



7005_A02 24 €/paire
Support gauche et droit coloris noir



7007_A02 12 €/unité
Support central coloris noir
Livré obligatoirement au-delà d'une longueur de 800 mm.



7008_A02 14 €/unité
Support angle coloris noir

BARRES DE PENDERIE RECTANGLE



7002_A01 30 €/ML entamé
Barre de penderie rectangle Alu, avec insert anti-dérapant

7035_A01 15 €/unité
Supports latéraux barre de penderie rectangle Alu

7036_A01 15 €/unité
Support central barre de penderie rectangle Alu



7002_A02 30 €/ML entamé
Barre de penderie rectangle Noir, avec insert anti-dérapant

7035_A02 15 €/unité
Supports latéraux barre de penderie rectangle Noir

7036_A02 15 €/unité
Support central barre de penderie rectangle Noir



7002_A04 30 € / ML entamé
Barre de penderie rectangle Bronze, avec insert antidérapant

7035_A04 15 € / unité
Supports latéraux barre de penderie rectangle Bronze

7036_A04 15 € / unité
Support central barre de penderie rectangle Bronze

AMÉNAGEMENTS ET ACCESSOIRES

PENDERIES RELEVABLES GRISES OU NOIRES



7010_GRI	177 €/unité
Penderie relevable grise, largeur de 770 à 1200 mm, hauteur 760 mm, avec amortisseur.	
7010_NOR	177 €/unité
Penderie relevable noire, largeur de 770 à 1200 mm, hauteur 760 mm, tube noir, avec amortisseur.	
7012_GRI	242€/unité
Penderie relevable grise, largeur de 440 à 610 mm, hauteur 850 mm, avec amortisseur.	
7012_NOR	242 €/unité
Penderie relevable noire, largeur de 440 à 610 mm, hauteur 850 mm, tube noir, avec amortisseur.	
7013_GRI	242 €/unité
Penderie relevable grise, largeur de 600 à 1000 mm, hauteur 850 mm, avec amortisseur.	
7013_NOR	242 €/unité
Penderie relevable noire, largeur de 600 à 1000 mm, hauteur 850 mm, tube noir, avec amortisseur.	

PORTE-CRAVATES ET CEINTURES

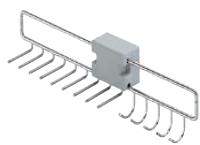

7019	144 €/unité
Porte-cravates et porte-ceintures chromé, longueur : 455 mm, largeur : 74 mm, hauteur : 118 mm.	

PORTE-CINTRES



7025	30 €/unité
Porte-cintres extractible. Profondeur 335 mm.	

7014	32 €/unité
Porte-cintres extractible. Profondeur 385 mm.	



7015	35 €/unité
Porte-cintres extractible. Profondeur 435 mm.	

7016	38 €/unité
Porte-cintres extractible. Profondeur 485 mm.	



7021	28 €/unité
Porte-cintres extractible dans chant, avec usinage inclus. Merci d'indiquer la position lors de la commande.	

PORTE-PANTALONS



7091	104 € / unité
Porte-pantalons extractible réversible 9 barres chromé. Profondeur : 470 mm, hauteur : 95 mm, largeur : 330 mm. Profondeur min. intérieur caisson : 480 mm, largeur min. intérieur caisson : 370 mm.	

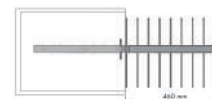

7092	160 € / unité
Porte-pantalons extractible réversible 9 barres chromé, espace rangement porte-objets, supports antidérapants, avec amortisseur. Profondeur : 490 mm, largeur : 353 mm, hauteur : 116 mm. Profondeur min. intérieur caisson : 500 mm, largeur min. intérieur caisson : 362 mm.	



7093	179 € / unité
Porte-pantalons double extractible, 18 barres chromé, espace rangement porte-objets, avec amortisseur et supports antidérapants. Profondeur : 490 mm, largeur : 680 mm, hauteur : 97 mm. Profondeur min. intérieur caisson : 500 mm, largeur min. intérieur caisson : 686 mm	

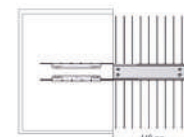

AMÉNAGEMENTS ET ACCESSOIRES

PORTE-CHAUSSURES EXTENSIBLES

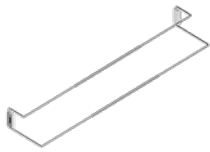

7086

26 €/unité

Porte-chaussures extensible chromé, largeur : 450 - 630 mm, profondeur : 175 mm, hauteur : 220 mm.
Profondeur min. caisson : 240 mm.

7087

30 €/unité

Porte-chaussures extensible chromé, largeur : 620 - 960 mm, profondeur : 175 mm, hauteur : 220 mm
Profondeur min. caisson : 240 mm.

Fixations possibles :



PORTE-CHAUSSURES CORBEILLES



7090

160 €/unité

Kit support porte-chaussures, 5 corbeilles chromé, largeur : 495 mm, hauteur : 1000 mm, profondeur : 240 mm.
Profondeur min. caisson : 275 mm, largeur min. caisson : 505 mm, hauteur min. caisson : 1050 mm.

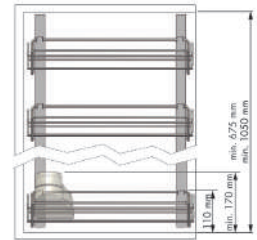

PORTE-CHAUSSURES EXTRACTIBLES



7088

127 €/unité

Porte-chaussures extractible chromé sur cadre coulissant à sortie totale, largeur : 450 - 650 mm, profondeur : 485 mm, hauteur : 135 mm
Profondeur min. caisson : 495 mm, hauteur min. caisson : 230 mm
Le prix indiqué ne comprend pas la façade, veuillez vous reporter au prix au m² des panneaux page A.28 pour créer votre composition globale.
TIP-ON non disponible.



7089

153 €/unité

Porte-chaussures extractible chromé sur cadre coulissant à sortie totale, largeur : 640 - 1000 mm, profondeur : 485 mm, hauteur : 135 mm
Profondeur min. caisson : 495 mm, hauteur min. caisson : 230 mm
Le prix indiqué ne comprend pas la façade, veuillez vous reporter au prix au m² des panneaux page A.28 pour créer votre composition globale.
TIP-ON non disponible.

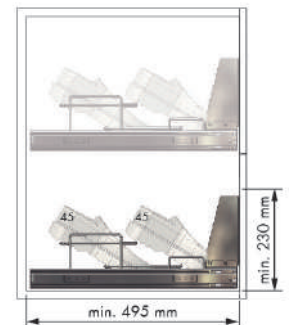

PORTE-CHAUSSURES SUR-MESURE



ÉTAGÈRE PORTE-CHAUSSURES SUR-MESURE

Panneau mélaminé 19 mm avec bandeau avant de 80 mm et traverse intermédiaire en aluminium A01 argent ou A02 noir.

Disponible dans tous les coloris mélaminés de la gamme standard.
Largeur sur-mesure selon la largeur de caisson.

Hauteur minimum entre 2 portes-chaussures : 285 mm

Hauteur minimum entre un porte-chaussures et une tablette : 285 mm, profondeur minimum de caisson : 450 mm

Réf.	Désignation	Largeur entre joues			
		200 à 400 mm	401 à 600 mm	601 à 800 mm	801 à 1000 mm
POCHM	Porte-chaussures mélaminé mat	92	94	96	100
PV_POCHM	Plus-value porte-chaussures stratifié, laque, placage bois	102	112	122	132

La plus-value PV_POCHM est à ajouter au prix du POUCHM.

Fixation : UB ou QF selon assemblage choisi pour l'aménagement.

AMÉNAGEMENTS ET ACCESSOIRES

SUSPENSIONS INVISIBLES POUR MEUBLES



5816 18 € / unité
Suspension invisible réversible pour meuble avec usinage et obturateur assorti à la couleur du caisson.
Uniquement pour caisson avec dos.



5827 36 € / unité
Suspension grande charge (gauche et droite) dont perçage des panneaux pour fixation, avec platine, cache gris clair.
Hauteur intérieur : 90 mm, profondeur : 200 mm.



5830 55 € / unité
Suspension invisible (gauche et droite) encastrée dans les joues dont usinage des panneaux pour fixation avec platine et obturateur assorti à la couleur du caisson, hauteur intérieur min. : 150 mm.
Uniquement pour caisson sans dos.



5859_19 36 € / unité
Fixation murale invisible pour tablettes ép. 19 mm
(profondeur mini : 120 mm et maxi 200 mm entraxe 400 mm) avec usinage tablette.

5859_38 36 € / unité
Fixation murale invisible pour tablettes ép. 25/38 mm
(profondeur mini : 170 mm et maxi 300 mm entraxe 400 mm) avec usinage tablette.

BROSSES POUR PORTES

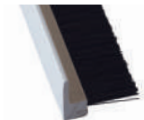

5129 104 € / unité
Brosse listeau en angle alu à coller avec double face pour porte, longueur: 3 m, haut. de fibres : 15 mm.

5130 104 € / unité
Brosse listeau en angle alu à coller avec double face pour porte, longueur: 3 m, haut. de fibres : 20 mm.



5131 104 € / unité
Brosse listeau droite alu à coller avec double face pour porte, longueur: 3 m, haut. de fibres : 15 mm.

5132 104 € / unité
Brosse en listeau droite alu à coller avec double face pour porte, longueur: 3 m, haut. de fibres : 20 mm.

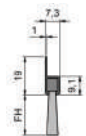
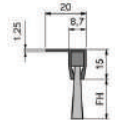

CHARNIÈRE POUR PORTES

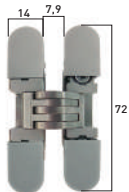

8517 78 € / unité
Charnière invisible 180° encastrée réglable en 3 dimensions, pour panneaux 19 mm.

À l'intérieur du caisson

Sur le chant

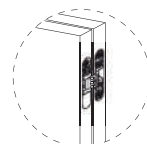
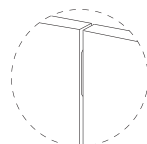
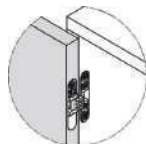

TIP-ON POUR PORTES



5085 24 € / unité
TIP-ON long pour porte



5088 31 € / unité
TIP-ON dans chant. Usinage inclus.
Profondeur: 75 mm.
Position à indiquer lors de la commande.

ACCESSOIRES POUR TIROIRS

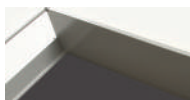

6100 40 € par M² (minimum de facturation 0,25 M²)
Tapis antidérapant anthracite pour fond de tiroir



6101 40 € par M² (minimum de facturation 0,25 M²)
Tapis antidérapant tortora pour fond de tiroir

AMÉNAGEMENTS ET ACCESSOIRES

COMPAS POUR COFFRES



7043

60 € / unité

Compas pour coffre avec ouverture par le dessus à 80°, compatible avec des couvercles de 19 et 25 mm uniquement.
Dimensions disponibles : longueur : de 400 à 1600 mm, profondeur : de 400 à 600 mm
Disponible en mélaminé, MDF, stratifié, laqué mat ou placage bois. Verre et textile non disponibles.

La facturation se fera selon les modalités suivantes :

Structure du coffre : prix au m² de panneau (page A.28 du tarif),

Couvercle du coffre :

- **En 19 mm** : se référer aux prix des portes battantes (charnières incluses) (page A.30 du tarif)
+ référence 7043 - 60 € par compas

- **En 25 mm** : se référer aux prix des portes battantes + 15% (charnières incluses) (page A.30 du tarif)
+ référence 7043 - 60 € par compas

- **Non disponible en 38 mm**

Ce système est fourni avec un compas pour les coffres de moins de 1200 mm,
et avec deux compas pour ceux de plus de 1200 mm (1 compas : 60 €, 2 compas : 120 €).

ACCESSOIRES POUR AMÉNAGEMENTS



5828

11 € / ML

Lèvre d'étanchéité socle 19 mm.
Minimum de commande : 1 ML.



7094

9 € / unité

Aimant pour fermeture magnétique, largeur : 45 mm, profondeur : 15 mm, hauteur : 13 mm.



5829

17 €/ML (Minimum de facturation 1 ML)

Profil en U anodisé argent pour renfort de tablette 19 mm. Longueur max. 2300 mm.



5825

17 €/unité

Vérin de joue (inclus usinage joue), haut. max. du socle : 95 mm.

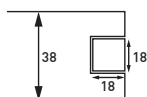
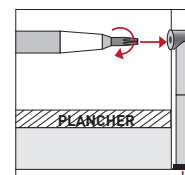

5871

52 € / unité

Tasseau + usinage panneau pour fixation murale cachée.

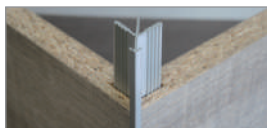

5819

36 €

Angle de socle alu (avec préparation socle), hauteur entre 45 mm et 150 mm.

7033

27 €

Angle de socle alu (sans préparation socle), hauteur entre 45 mm et 150 mm.



7065

40 € / le lot de 4 supports

Kit supports pour miroir (lot de 4).

Si les supports sont fixés sur un panneau, un débord de 50 mm est nécessaire tout autour de celui-ci.



8511

7 € / 6 pièces

Feutre adhésif, Ø 30 mm.



9100

2 € / la plaquette de 20 pastilles

Pastilles autocollantes, Ø 13 mm, assorties aux coloris de la gamme.



9103

3 € / la plaquette de 15 pastilles

Pastilles autocollantes, Ø 20 mm, assorties aux coloris de la gamme.

AMÉNAGEMENTS ET ACCESSOIRES

DOSSIERS SUSPENDUS POUR TIROIR



5824

30 €/ ML

Profil pour dossiers suspendus dans tiroir, hauteur des cotés de tiroirs : 320 mm.
Livrable uniquement avec tiroirs cotés mélaminés.
Livré à dimensions avec perçages.
A commander par 2 (Minimum de facturation : 0,5 ML / profil).

2 variantes :

Merci de préciser le sens de fixation des profils lors de votre commande.



Prof. tiroir: 400 mm
Montage dans le sens
de la largeur du tiroir.



Largeur entre joues : 400 mm
Montage dans le sens
de la profondeur du tiroir.



5823

30 €/ ML

Profil pour dossiers suspendus sous tablette fixe, profondeur minimum de tablette : 400 mm.
Hauteur minimum de la niche : 300 mm.
Livré à dimensions avec perçages.
A commander par 2 (Minimum de facturation : 0,5 ML / profil).

HABILLAGE DE TIROIR POUR PASSAGE SIPHON



5902_A01

63 €/ unité

Habillage de tiroir métallique gris pour passage siphon, hauteur arrière de tiroir : 102 mm.
Hauteur cotés: 120, 180, 220, 280 ou 320 mm en fonction de la hauteur façade.
Largeur min. intérieur caisson : 400 mm, coulisse min. : 350 mm
Usinage et montage dans tiroir inclus.



5902_L01

63 €/ unité

Habillage de tiroir métallique blanc pour passage siphon, hauteur arrière de tiroir : 102 mm.
Hauteur cotés: 120, 180, 220, 280 ou 320 mm en fonction de la hauteur façade.
Largeur min. intérieur caisson : 400 mm, coulisse min. : 350 mm
Usinage et montage dans tiroir inclus.



5902_A05

63 €/ unité

Habillage de tiroir métallique anthracite pour passage siphon, hauteur arrière de tiroir : 102 mm.
Hauteur cotés: 120, 180, 220, 280 ou 320 mm en fonction de la hauteur façade.
Largeur min. intérieur caisson : 400 mm, coulisse min. : 350 mm
Usinage et montage dans tiroir inclus.

À la commande, merci de préciser la distance entre le mur et l'axe de l'écoulement.

SÉPARATIONS INTÉRIEURES POUR TIROIR



5900

29 €/ traverse

Séparation intérieure pour tiroir côté 120 mm.
Panneau mélaminé ép. 10 mm, hauteur 90 mm avec chants épais (coloris gamme standard ME01, ME02 et ME03).
Longueur mini : 200 mm, longueur maxi : 1000 mm.

5901

32 €/ traverse

Séparation intérieure pour tiroir côté 180, 220 mm.
Panneau mélaminé ép. 10 mm, hauteurs 150, 180 mm avec chants épais (coloris gamme standard ME01, ME02 et ME03).
Longueur mini : 200 mm, longueur maxi : 1000 mm.

Exemples de compositions :

Attention pour chaque commande, veuillez faire un schéma coté du tiroir avec la répartition souhaitée.

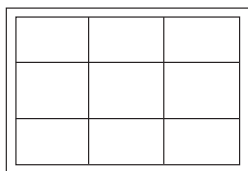

4 Traverses
Pour un tiroir côté 120 mm :
4 x 29 € = 116 €

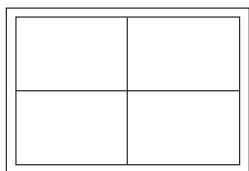

2 Traverses
Pour un tiroir côté 120 mm :
2 x 29 € = 58 €

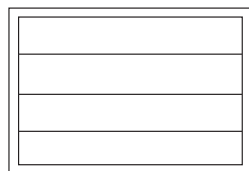

3 Traverses
Pour un tiroir côté 120 mm :
3 x 29 € = 87 €

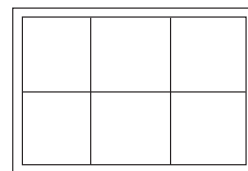

3 Traverses
Pour un tiroir côté 120 mm :
3 x 29 € = 87 €

AMÉNAGEMENTS ET ACCESSOIRES

ACCESSOIRES POUR LITS



9108

Assembleur de lit.

19 €/unité



9110

Équerre de lit.

12 €/unité

ROULETTES



7155

Roulette PVC noir, hauteur : 54 mm, 35 kg/roulette.

11 € / unité



7154

Roulette PVC noir avec frein.
Hauteur : 54 mm, 35 kg/roulette.

12 € / unité



7153

Roulette unidirectionnelle
Hauteur : 33 mm, 25 kg/roulette.

10 € / unité

PIEDS

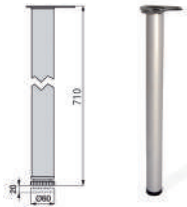

5872

Pieds pour table chromé brillant, hauteur : 710 mm

82 € / unité



8502

Pied pour meuble chromé brillant, hauteur : 100 mm
Avec vérin de réglage

32 € / unité



8503

Pied pour meuble chromé brillant, hauteur : 23 mm
Avec vérin de réglage

36 € / unité



8501

Pied pour meuble alu argent 60 x 60 mm, hauteur : 16 mm
Avec vérin de réglage

17 € / unité



8500

Pied pour meuble alu argent
Hauteur : 90 mm

30 € / unité



8519_GRI

Pied moderne pour meuble laqué gris, hauteur : 74 mm, largeur : 80 mm.

45 € / unité



8519_NOR

Pied moderne pour meuble laqué noir, hauteur : 74 mm, largeur : 80 mm.

45 € / unité



8519_BLC

Pied moderne pour meuble laqué blanc, hauteur : 74 mm, largeur : 80 mm.

45 € / unité



8505

Pied réglable pour meuble à fixer sous le plancher du meuble (Ajustement de 0 à 5 mm)
Avec vérin de réglage. Usinage inclus.

16 € / unité

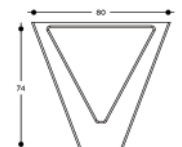

Ajustement 0 - 5 mm

AMÉNAGEMENTS ET ACCESSOIRES

TABLES EN ALUMINIUM NOIR

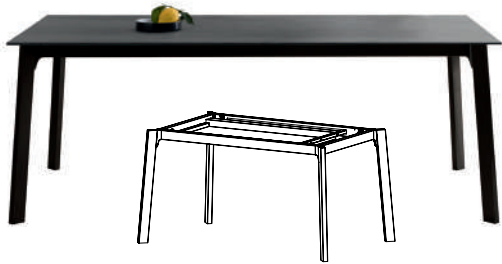

Le prix de la table comprend la structure en aluminium.

Pour le plateau de la table, vous pouvez choisir tous les décors mélaminé (19 mm), laque (19 mm) et stratifié (18 mm).

La table comprenant des rallonges, il faudra un panneau aux dimensions de la rallonge fermée (1400 ou 2000 mm) et 2 panneaux de 400 mm pour les 2 extensions.

Veillez ajouter le prix au m² de panneaux page A.28 pour déterminer le prix de l'ensemble.

Profil pied

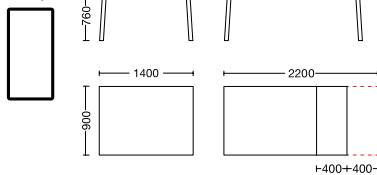

7700

944 €/unité

Table extensible, structure en aluminium noir, dimension fermée : long. 1400 mm.
Dimension ouverte (avec rallonges) : long. 2200 mm (2 rallonges de 400 mm),
profondeur : 900 mm, hauteur : 760 mm.

Profil pied

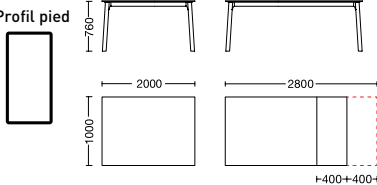

7701

1041 €/unité

Table extensible, structure en aluminium noir, dimension fermée : long. 2000 mm.
Dimension ouverte (avec rallonges) : long. 2800 mm (2 rallonges 400 mm),
profondeur : 1000 mm, hauteur : 760 mm.

5869

112 €/unité

Kit roulettes pour pieds côté extensible. Le kit est composé de 2 roulettes et 2 patins.

SERRURES



5090

109 €/unité

Serrure pour porte coulissante en mélaminé, MDF, stratifié ou textile + 2 clés
(usinage inclus).



5098

52 €/unité

Serrure simple pour porte battante (hors façade en verre cadre alu fin), gauche / droite identique + 2 clés
(usinage inclus).



5097

82 €/unité

Serrure espagnolette pour porte battante double (hors façade en verre cadre alu fin) + 2 clés.
Hauteur max. du plancher jusqu'à l'axe de la serrure : 1500 mm.
(usinage inclus).



5084

82 €/unité

Serrure pour porte battante en verre (VS15, VS16) + 2 clés
(usinage inclus).



5083

52 €/unité

Serrure pour tiroir + 2 clés
(usinage inclus).
Si vous choisissez plusieurs tiroirs, il faudra une tablette et une serrure par tiroir.

Pour les serrures ci-dessus, vous pouvez choisir un cylindre différent pour chaque serrure ou le même cylindre pour toutes les serrures.

Si vous optez pour le même cylindre, vous pourrez vous servir d'une même clé pour ouvrir toutes les serrures.

Sans indication contraire de votre part, des cylindres identiques seront livrés.



5121

59 €/unité

Serrure pour vitrine coulissante + 2 clés
(usinage inclus)

La serrure de la vitrine coulissante pour meuble n'est pas transposable à un autre produit.

AMÉNAGEMENTS ET ACCESSOIRES

DISQUE PIVOTANT POUR PLATEAU



8504

70 € / unité

Disque pivotant à 360° pour plateau. Le prix inclut les usinages des plateaux.
Poids max. 150 kg, dimensions : 155 x 155 mm, finition : zingué.
Pour composer votre solution de plateau pivotant personnalisé.
Pensez à associer nos roulettes page Z.09 pour faciliter le pivotement de l'ensemble.

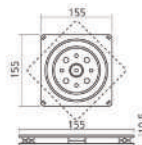

PASSE-CÂBLES



7060

22 € / unité

Passe-câbles métal rond diamètre 60 mm chromé

5060

32 € / unité

Passe-câbles métal rond diamètre 60 mm chromé (usinage inclus)



7061_A01

32 € / unité

Passe-câbles métal carré 80x80 mm argent

5061_A01

47 € / unité

Passe-câbles métal carré 80x80 mm argent (usinage inclus)



7061_A02

32 € / unité

Passe-câbles métal carré 80x80 mm noir

5061_A02

47 € / unité

Passe-câbles métal carré 80x80 mm noir (usinage inclus)



7062_A01

40 € / unité

Passe-câbles métal rectangle 160x80 mm argent

5062_A01

55 € / unité

Passe-câbles métal rectangle 160x80 mm argent (usinage inclus)



7062_A02

40 € / unité

Passe-câbles métal rectangle 160x80 mm noir

5062_A02

55 € / unité

Passe-câbles métal rectangle 160x80 mm noir (usinage inclus)

SUPPORTS D'ÉTAGÈRE



8520_GRI

25 € / unité

Support pour étagère laqué gris, épaisseur de panneau supérieure à 19 mm.
Entraxe max. entre deux supports : 700 mm, profondeur max de la tablette : 300 mm,
poids max. : 15 kg/paire.



8520_NOR

25 € / unité

Support pour étagère laqué noir, épaisseur de panneau supérieure à 19 mm.
Entraxe max. entre deux supports : 700 mm, profondeur max de la tablette : 300 mm,
poids max. : 15 kg/paire.



8520_BLC

25 € / unité

Support pour étagère laqué blanc, épaisseur de panneau supérieure à 19 mm.
Entraxe max. entre deux supports : 700 mm, profondeur max de la tablette : 300 mm,
poids max. : 15 kg/paire.

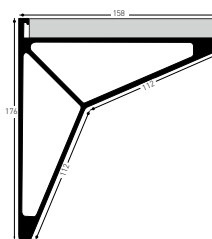

8521_GRI

25 € / unité

Support pour étagère laqué gris, épaisseur de panneau supérieure à 19 mm.
Entraxe max. entre deux supports : 700 mm, profondeur max de la tablette : 300 mm,
poids max. : 15 kg/paire.



8521_NOR

25 € / unité

Support pour étagère laqué noir, épaisseur de panneau supérieure à 19 mm.
Entraxe max. entre deux supports : 700 mm, profondeur max de la tablette : 300 mm,
poids max. : 15 kg/paire.



8521_BLC

25 € / unité

Support pour étagère laqué blanc, épaisseur de panneau supérieure à 19 mm.
Entraxe max. entre deux supports : 700 mm, profondeur max de la tablette : 300 mm,
poids max. : 15 kg/paire.

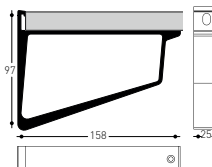

ACCESSOIRES MOKA



ACCESSOIRES MOKA

CADRE MOKA À COMPLÉTER



7110_MOK 150 € / unité

Cadre coulissant pour support des accessoires.
Largeur de 564 mm, profondeur 475 mm,
profondeur mini du caisson intérieur : 480 mm.

7111_MOK 177 € / unité

Cadre coulissant pour support des accessoires.
Largeur de 864 mm, profondeur 475 mm,
profondeur mini du caisson intérieur : 480 mm.



7119_MOK 11 € / jeu

Jeu de 2 compensateurs de distance.
Largeur 25 mm, profondeur 80 mm,
hauteur 70 mm.

Le cadre coulissant coloris Moka de profondeur et de largeur fixe peut être complété avec les éléments ci-dessous afin de composer l'accessoire dont vous avez besoin. Il faudra adapter la largeur de la niche à celle du cadre coulissant.

ACCESSOIRES POUR CADRE MOKA



7130_MOK 123 € / unité

Accessoire tiroir organisateur.
Couleur ext. Moka, int. feutre couleur crème.
Largeur : 483 mm, profondeur : 455 mm,
hauteur : 65 mm

7131_MOK 169 € / unité

Accessoire tiroir organisateur.
Couleur ext. Moka, int. feutre couleur crème.
Largeur : 683 mm, profondeur : 455 mm,
hauteur : 65 mm



7132_MOK 190 € / unité

Accessoire tiroir organisateur.
Couleur ext. Moka, int. feutre couleur crème.
Largeur : 783 mm, profondeur : 455 mm,
hauteur : 65 mm



7133_MOK 36 € / unité

Accessoire plateaux auxiliaires.
Largeur : 99 mm, profondeur : 455 mm,
hauteur : 50 mm



7120_MOK 55 € / set

Accessoire porte-pantalons.
Jeu de 7 tringles porte-pantalons,
longueur de la tringle 455 mm

ACCESSOIRES SUPPLÉMENTAIRES



7012_MOK 123 € / unité

Penderie relevable Largeur de 450 à 600 mm,
hauteur : 840 mm.

7013_MOK 123 € / unité

Penderie relevable Largeur de 600 à 830 mm,
hauteur : 840 mm.

7010_MOK 123 € / unité

Penderie relevable Largeur de 830 à 1150 mm,
hauteur : 840 mm.

BARRES DE PENDERIE



7002_A04 30 € / ML entamé

Barre de penderie rectangle Bronze, avec insert antidérapant

7035_A04 15 € / unité

Supports latéraux barre de penderie rectangle Bronze

7036_A04 15 € / unité

Support central barre de penderie rectangle Bronze

ÉCLAIRAGES



BARRES DE PENDERIE ÉCLAIRANTES - BRANCHEMENT SUR CONVERTISSEUR



- | | |
|--|-------------|
| 7412_ALU_600 | 140 €/unité |
| Barre de penderie aluminium LED avec fil, détecteur de mouvement intégré, largeur 400 à 600 mm, 5,8 W, convertisseur nécessaire en fonction de la puissance, câble d'alimentation 2000 mm, teinte de lumière blanc neutre (env. 4000 K). Non compatible avec les convertisseurs connectés. | |
| 7412_ALU_1000 | 160 €/unité |
| Barre de penderie aluminium LED avec fil, détecteur de mouvement intégré, largeur de 600 à 1000 mm, 8,2 W, convertisseur nécessaire en fonction de la puissance, câble d'alimentation 2000 mm, teinte de lumière blanc neutre (env. 4000 K). Non compatible avec les convertisseurs connectés. | |
| 7412_ALU_1200 | 180 €/unité |
| Barre de penderie aluminium LED avec fil, détecteur de mouvement intégré, largeur de 1000 à 1200 mm, 10,1 W, convertisseur nécessaire en fonction de la puissance, câble d'alimentation 2000 mm, teinte de lumière blanc neutre (env. 4000 K). Non compatible avec les convertisseurs connectés. | |

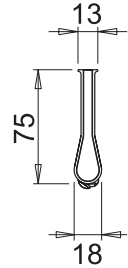

À fixer sous une tablette. Prévoir défonçage dans le panneau pour le passage du câble (Réf. 5810 - 29 €).

ÉCLAIRAGES - BRANCHEMENT SUR CONVERTISSEUR

Tous les éclairages et bandes LED mentionnés ci-dessous sont compatibles avec les convertisseurs (7403, 7404, 7405) ainsi qu'avec les convertisseurs connectés (7414, 7415, 7416).



- | | |
|---|--------------|
| 7413_ALU_376 | 58 €/ unité |
| Réglette aluminium LED à encastrer, longueur avec embouts 376 mm, alu, 3,4 W, sans interrupteur, câble alimentation 2000 mm, teinte de lumière du blanc au jaune (2700 K à 5000 K). | |
| 7413_ALU_526 | 76 €/ unité |
| Réglette aluminium LED à encastrer, longueur avec embouts 526 mm, alu, 4,8 W, sans interrupteur, câble alimentation 2000 mm, teinte de lumière du blanc au jaune (2700 K à 5000 K). | |
| 7413_ALU_826 | 96 €/ unité |
| Réglette aluminium LED à encastrer, longueur avec embouts 826 mm, alu, 7,7 W, sans interrupteur, câble alimentation 2000 mm, teinte de lumière du blanc au jaune (2700 K à 5000 K). | |
| À encastrer dans tablette fixe, plafond ou côté de meuble. Prévoir défonçage dans le panneau (Réf. 5810 - 29 €). | |
| 7413_NOR_376 | 62 €/ unité |
| Réglette noire LED à encastrer, longueur avec embouts 376 mm, alu, 3,4 W, sans interrupteur, câble alimentation 2000 mm, teinte de lumière du blanc au jaune (2700 K à 5000 K). | |
| 7413_NOR_526 | 80 €/ unité |
| Réglette noire LED à encastrer, longueur avec embouts 526 mm, alu, 4,8 W, sans interrupteur, câble alimentation 2000 mm, teinte de lumière du blanc au jaune (2700 K à 5000 K). | |
| 7413_NOR_826 | 100 €/ unité |
| Réglette noire LED à encastrer, longueur avec embouts 826 mm, alu, 7,7 W, sans interrupteur, câble alimentation 2000 mm, teinte de lumière du blanc au jaune (2700 K à 5000 K). | |
| À encastrer dans tablette fixe, plafond ou côté de meuble. Prévoir défonçage dans le panneau (Réf. 5810 - 29 €). | |



- | | |
|--|-------------|
| 7400_ALU | 44 €/ unité |
| 7400_NOR | 46 €/ unité |
| Spot LED aluminium ou noir, 3W, 2700 K à 5000 K (jaune au blanc), câble de raccordement de 2000 mm. Diamètre visible : 64 mm. Diamètre de perçage : 57 mm. Positionnement maxi : 250 mm du chant arrière du panneau si perçage non débouchant. Si perçage débouchant prévoir 1 x défonçage dans le panneau (Réf. 5810 - 29 €). Si perçage non débouchant prévoir 2 x le défonçage dans le panneau (2 x 5810 - 58 €). | |
| 7407_ALU | 52 €/ unité |
| 7407_NOR | 54 €/ unité |
| Spot rond LED aluminium ou noir encastré, 3W, 2700 K à 4000 K (jaune au blanc), câble de raccordement de 2000 mm. Positionnement maxi : 250 mm du chant arrière du panneau si perçage non débouchant. Si perçage non débouchant prévoir 2 x le défonçage dans le panneau (2 x 5810 - 58 €) Perçage débouchant non disponible. Non disponible pour les panneaux ép. 10 mm. | |

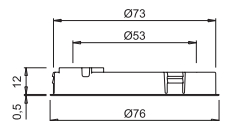

ÉCLAIRAGES



7406_ALU

55 € / unité



7406_NOR

57 € / unité

Spot carré LED aluminium ou noir encastré, 3W, 2700 K à 4000 K (jaune au blanc), câble de raccordement de 2000 mm. Positionnement maxi : 250 mm du chant arrière du panneau si perçage non débouchant. Si perçage non débouchant prévoir 2 x le défonçage dans le panneau (2 x 5810 - 58 €). Perçage débouchant non disponible. Non disponible pour les panneaux ép.10 mm.

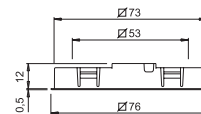

7410

10 € / unité



Rallonge pour éclairages (spots, bandes LED, Réglettes LED, barres de penderie éclairantes), longueur 2000 mm, La rallonge n'est pas disponible pour les éclairages en branchement direct sur secteur, ni pour la liseuse 8515 et le convertisseur 8514.

7428

4 € / unité



Câble supplémentaire pour obtenir uniquement une lumière jaune (2700 K), sans besoin d'interrupteur ou de variateur. Ce câble est à installer entre la bande LED ou le spot et le transformateur. Longueur : 100 mm. Disponible uniquement pour les références : bande LED 7409, réglettes LED 7413, spot LED 7400 / 7407 / 7406.



7059

50 € / unité

Cache câble mélaminé. Longueur 700 mm à ajuster, largeur: 10 mm, hauteur : 20 mm.

BANDES LED SUR MESURE À TEINTE DE LUMIÈRE BLANC NEUTRE - BRANCHEMENT SUR CONVERTISSEUR

Tous les éclairages et bandes LED mentionnés ci-dessous sont compatibles avec les convertisseurs (7403, 7404, 7405) ainsi qu'avec les convertisseurs connectés (7414, 7415, 7416).

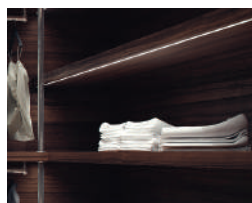

7192

80 € / ML entamé (Minimum de facturation 1 ML)

Profil LED 8 W/m, à encastrer dans côtés/plafond, teinte de lumière blanc neutre, longueur max. 3 m Fourni sous forme de kit comprenant le profil alu, le diffuseur, la bande LED et le câble de raccordement. Le prix du défonçage du panneau est inclus. Usinage du panneau sur toute la longueur.

Possibilité d'avoir le kit sans bande LED ni câble (à préciser lors de la commande) : 50 € / ML entamé (mini 1 ML).

Ce profil est aussi disponible en noir 7192_NOR

90 € / ML entamé (Minimum de facturation 1 ML)

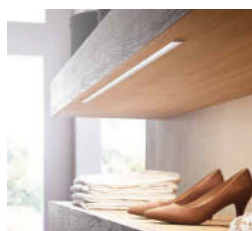
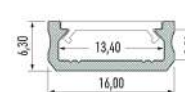

7188

85 € / ML entamé (Minimum de facturation : 1 ML)

Profil LED asymétrique pour éclairage vers l'arrière, 8 W/m, à encastrer dans côtés/plafond, teinte de lumière blanc neutre, longueur max. 3 m. Fourni sous forme de kit comprenant le profil alu asymétrique, le diffuseur, la bande LED et le câble de raccordement. Le prix du défonçage du panneau est inclus.

Possibilité d'avoir le kit sans bande LED ni câble (à préciser lors de la commande) : 60 € / ML entamé (mini 1 ML).

Ce profil est aussi disponible en noir 7188_NOR

95 € / ML entamé (Minimum de facturation 1 ML)

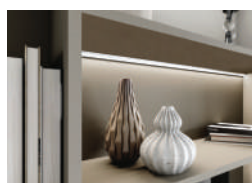
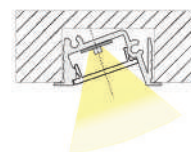

7193

85 € / ML entamé (Minimum de facturation : 1 ML)

Profil LED angle 45°, 8 W/m, à fixer, teinte de lumière blanc neutre, longueur max. 3 m. Fourni sous forme de kit comprenant le profil alu 45°, le diffuseur, la bande LED et le câble de raccordement.

Possibilité d'avoir le kit sans bande LED ni câble (à préciser lors de la commande) : 60 € / ML entamé (mini 1 ML).

Ce profil est aussi disponible en noir 7193_NOR

95 € / ML entamé (Minimum de facturation 1 ML)

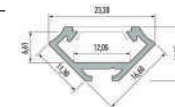

7408

26 € / ML entamé (Minimum de facturation : 1 ML)

Bande LED 8 W/m, teinte de lumière blanc neutre (env. 4000 K), longueur max. 20 m et câble de raccordement.

ÉCLAIRAGES



BANDES LED SUR MESURE À TEINTE DE LUMIÈRE DU BLANC AU JAUNE - BRANCHEMENT SUR CONVERTISSEUR

Tous les éclairages et bandes LED mentionnés ci-dessous sont compatibles avec les convertisseurs (7403, 7404, 7405) ainsi qu'avec les convertisseurs connectés (7414, 7415, 7416).



5908 96 € / ML entamé (Minimum de facturation 1 ML)

Profil LED 10 W/m, à encastrer dans côtés/plafond, teinte de lumière du blanc au jaune (2700K à 4000K) longueur max. 3 m.
Fourni sous forme de kit comprenant le profil alu, le diffuseur, la bande LED et le câble de raccordement. Le prix du défonçage du panneau est inclus. Usinage du panneau sur toute la longueur.

Possibilité d'avoir le kit sans bande LED ni câble (à préciser lors de la commande) : 50 € / ML entamé (mini 1 ML).

Ce profil est aussi disponible en noir 5908_NOR 106 € / ML entamé (Minimum de facturation 1 ML)

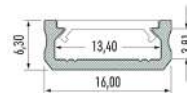

5909 106 € / ML entamé (Minimum de facturation : 1 ML)

Profil LED asymétrique pour éclairage vers l'arrière, 10 W/m, à encastrer dans côtés/plafond, teinte de lumière du blanc au jaune (2700K à 4000K), longueur max. 3 m. Fourni sous forme de kit comprenant le profil alu asymétrique, le diffuseur, la bande LED et le câble de raccordement. Le prix du défonçage du panneau est inclus.

Possibilité d'avoir le kit sans bande LED ni câble (à préciser lors de la commande) : 60 € / ML entamé (mini 1 ML).

Ce profil est aussi disponible en noir 5909_NOR 116 € / ML entamé (Minimum de facturation 1 ML)

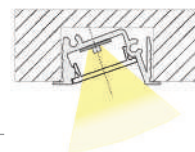

5910 106 € / ML entamé (Minimum de facturation : 1 ML)

Profil LED angle 45°, 10 W/m, à fixer, teinte de lumière du blanc au jaune (2700K à 4000K), longueur max. 3 m. Fourni sous forme de kit comprenant le profil alu 45°, le diffuseur, la bande LED et le câble de raccordement.

Possibilité d'avoir le kit sans bande LED ni câble (à préciser lors de la commande) : 60 € / ML entamé (mini 1 ML).

Ce profil est aussi disponible en noir 5910_NOR 116 € / ML entamé (Minimum de facturation 1 ML)

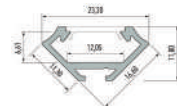

7409 42 € / ML entamé (Minimum de facturation : 1 ML)

Bande LED 10 W/m, teinte de lumière du blanc au jaune (2700K à 4000K), longueur max. 20 m et câble de raccordement.

INTERRUPTEURS, DÉTECTEURS, CAPTEURS - BRANCHEMENT SUR CONVERTISSEUR UNIQUEMENT (NON DISPONIBLE POUR CONVERTISSEUR CONNECTÉ)

Tous les appareils mentionnés ci-dessous (à l'exception du 7401) sont connectés par un fil reliant l'interrupteur, le détecteur ou le capteur au convertisseur choisi.



7401 95 € / unité

Interrupteur radio (sans fil) noir avec support mural ou à encastrer dans le meuble, 72 W avec répartiteur 6 positions, variation de l'intensité lumineuse, variation du jaune au blanc. Non compatible avec les convertisseurs connectés.

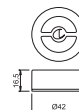

7424 85 € / unité

Interrupteur tactile invisible fixé derrière le panneau, 60 W avec répartiteur 10 positions, variation de l'intensité lumineuse. Permet la détection à travers une épaisseur maximale de 30 mm. Autocollant fourni pour localiser la zone tactile, câble de raccordement de 2000 mm. Non compatible avec les convertisseurs connectés.



7426_BLC 58 € / unité

7426_NOR 60 € / unité

Capteur d'ouverture de porte blanc ou noir, à coller ou encastrer dans le panneau, 72 W avec répartiteur 10 positions, convertisseur nécessaire. Non disponible avec les convertisseurs connectés.
2 fonctions : 1. s'allume et s'éteint automatiquement si la porte est ouverte ou fermée
2. interrupteur tactile et variateur d'intensité

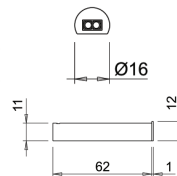

7425_BLC 90 € / unité

7425_NOR 92 € / unité

Détecteur de mouvement blanc ou noir, à encastrer dans le plafond du meuble, 72 W avec répartiteur 10 positions. Attention, ce détecteur ne permet ni la variation d'intensité ni le changement de teinte. Câble de raccordement de 2000 mm, convertisseur nécessaire. Non disponible avec les convertisseurs connectés. Portée de détection : 1 m. Largeur de détection : 1,60 m

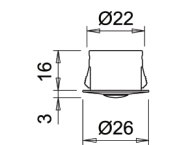

7403 45 € / unité

Convertisseur LED 15 W, avec répartiteur à 9 positions, câble d'alimentation secteur 2000 mm.



7404 88 € / unité

Convertisseur LED 60 W, avec répartiteur à 9 positions, câble d'alimentation secteur 2000 mm.



7405 220 € / unité

Convertisseur LED 150 W, avec répartiteur à 10 positions, câble d'alimentation secteur 2000 mm.

ÉCLAIRAGES



INTERRUPTEURS, DÉTECTEURS, CAPTEURS - BRANCHEMENT SUR CONVERTISSEUR CONNECTÉ UNIQUEMENT (7414, 7415, 7416)

Tous les appareils énumérés ci-dessous sont sans fil, garantissant une installation facile et sont compatible avec les convertisseurs connectés. Avec les convertisseurs connectés ci-dessous, vous pourrez facilement intégrer vos interrupteurs, capteurs ou détecteurs sans fil. Il est possible de connecter jusqu'à 7 dispositifs différents à votre ensemble de convertisseurs connectés.

Si la capacité d'un convertisseur ne suffit pas, vous avez la possibilité d'ajouter un convertisseur supplémentaire associé à la même télécommande. Ainsi, toutes vos LED pourront être contrôlées avec une seule télécommande.

Lorsque vous effectuez le montage, assurez-vous de laisser le convertisseur accessible afin de pouvoir connecter les interrupteurs, capteurs ou détecteurs au convertisseur.



7419_ALU 65 € / unité

7419_NOR 67 € / unité

Interrupteur/variateur aluminium ou noir pour allumer, éteindre, régler l'intensité lumineuse et la teinte du jaune au blanc. Diamètre : 36 mm. Pile fournie.

Respecter une distance ne dépassant pas 15 mètres entre le convertisseur et la télécommande.

Disponible uniquement avec les convertisseurs connectés.

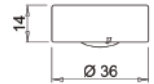

7422_BLC 72 € / unité

7422_NOR 74 € / unité

Interrupteur cinétique blanc ou noir à un canal. Allume, éteint et variation de l'intensité lumineuse et de la teinte du jaune au blanc, sans fil et auto-alimenté. Disponible uniquement avec les convertisseurs connectés. Distance max. entre l'interrupteur et l'éclairage : 20 m.

Il n'est pas possible d'associer cet interrupteur avec des interrupteurs, capteurs ou détecteurs différents.

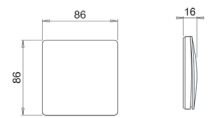

7420_ALU 72 € / unité

7420_NOR 74 € / unité

Capteur d'ouverture de porte aluminium ou noir, à coller ou encastrer dans le panneau, s'allume et s'éteint automatiquement si la porte est ouverte ou fermée. 72 W avec répartiteur 10 positions, convertisseur connecté nécessaire. Pile fournie.

2 fonctions: 1. s'allume et s'éteint automatiquement si la porte est ouverte ou fermée

2. interrupteur tactile et variateur d'intensité

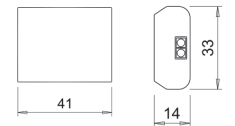

7421_ALU 110 € / unité

7421_NOR 112 € / unité

Détecteur de mouvement aluminium ou noir. À encastrer dans le panneau, convertisseur connecté nécessaire. Attention, ce détecteur ne permet ni la variation d'intensité ni le changement de teinte.

Disponible uniquement avec les convertisseurs connectés. Pile fournie.

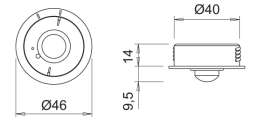

7414 150 € / unité

Convertisseur connecté LED 30 W, avec répartiteur à 6 positions, à ondes radio, câble d'alimentation secteur 2000 mm.



7415 220 € / unité

Convertisseur connecté LED 60 W, avec répartiteur à 6 positions, à ondes radio, câble d'alimentation secteur 2000 mm.



7416 278 € / unité

Convertisseur connecté LED 96 W, avec répartiteur à 6 positions, à ondes radio, câble d'alimentation secteur 2000 mm.

Notices de montage et réglages des éclairages



Pour simplifier l'installation et la configuration des éclairages, il vous suffit de scanner le QR code ci-contre pour accéder aux informations techniques nécessaires.

ACCESSOIRES ET ÉCLAIRAGES

ÉCLAIRAGES EN APPLIQUE



7270_CHR 82 € / unité

Applique LED chromée, largeur 300 mm
4100 K (blanc neutre), avec convertisseur
intégré, IP44.
Lumière diffusée vers le bas.



7270_NOR 82 € / unité

Applique LED noire, largeur 300 mm
4100 K (blanc neutre), avec convertisseur
intégré, IP44.
Lumière diffusée vers le bas.

Les interrupteurs, capteurs et détecteurs de mouvement de la gamme ne sont pas compatibles avec les éclairages en applique ci-dessus.

Les deux luminaires ci-dessus se branchent directement sur secteur. Ils sont conformes à l'indice de protection IP44 pour pièces humides.

Si vous souhaitez ajouter un détecteur ou interrupteur, nous vous conseillons d'ajouter des boîtiers de dérivation sur les raccordements électriques afin de protéger ces raccordements de l'humidité.

ACCESSOIRES ÉLECTRONIQUES - BRANCHEMENT SUR CONVERTISSEUR



8512 59 € / unité

Mini bloc carré avec prises USB 13 W, 36 x 36 mm, convertisseur nécessaire,
compatible avec convertisseur 8514, prévoir défonçage dans le panneau (Réf. 5810 - 29 €).

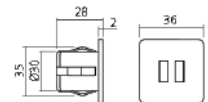

8515 160 € / unité

Liseuse tête de lit avec 2 ports USB, 2,1 W, interrupteur tactile avec variateur d'intensité, teinte de lumière
blanc neutre, convertisseur nécessaire, compatible avec convertisseur 8514, câble d'alimentation 1500 mm.

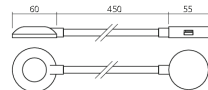

8514 92 € / unité

Convertisseur 15 W avec boîtier de connexion rapide 6 voies, câble d'alimentation de 2000 mm.
Compatible uniquement pour les références 8512 et 8515.

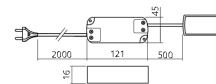

8513 21 € / unité

Rallonge, longueur 2000 mm. Compatible uniquement pour les références 8512 et 8515.



8516 179 € / unité

Chargeur à induction pour smartphones 5 W (technologie Qi), témoin lumineux de charge,
convertisseur intégré au chargeur, câble d'alimentation 2000 mm.
Prévoir défonçage dans le panneau de diamètre 60 mm (Réf. 5810 - 29 €).

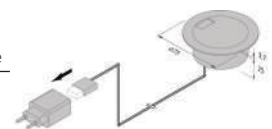

AMÉNAGEMENTS INTÉRIEURS

CONSEILS

IN-IPSO vous permet de composer votre mobilier sur mesure selon vos désirs, vos goûts et votre budget.

Pour créer votre aménagement, nous vous proposons plusieurs solutions d'aménagement, du plus économique au plus abouti. Dans chacune de ces suggestions, vous trouverez une partie étagère pour les vêtements pliés, deux parties penderies pour les vêtements suspendus courts et longs. Dans les meubles plus élaborés vous trouverez des tiroirs pour les petites pièces (sous-vêtements) ainsi que des tiroirs à chemises.

Sans oublier que vous pouvez y ajouter nos accessoires (profil LED, porte-pantalons...).

Notez qu'à chaque meuble peut correspondre une porte coulissante.

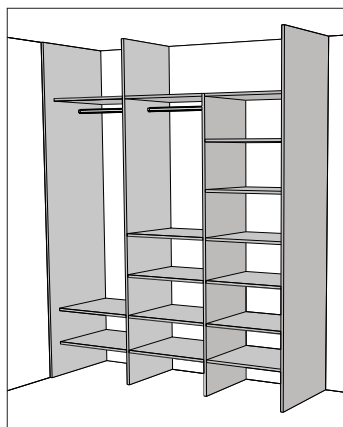

AMÉNAGEMENT DE BASE

- Pas de dos
- Pas de plancher / socle
- Pas de plafond / bandeau
- Porte coulissante en applique avec prolongement des joues latérales

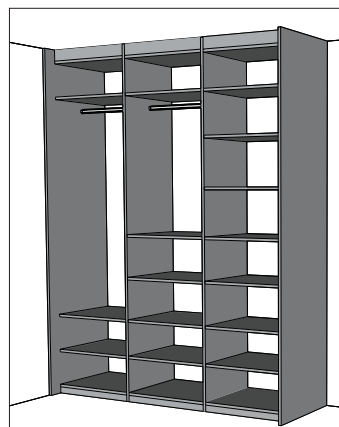
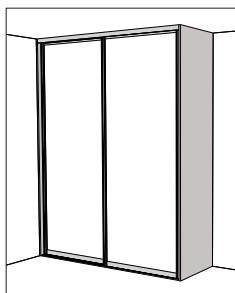

AMÉNAGEMENT SIMPLE

- Pas de dos
- Plancher / socle
- Plafond / bandeau
- Porte coulissante en applique avec prolongement des joues latérales

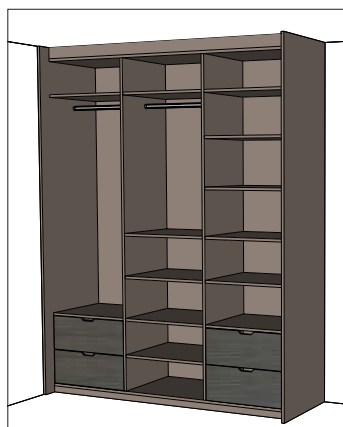
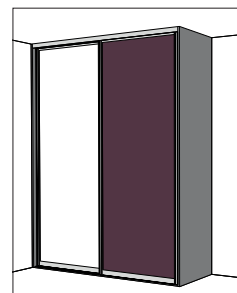

AMÉNAGEMENT COMPLEXE

- Dos
- Plancher / socle continu
- Plafond / bandeau continu
- Porte coulissante entre joues avec rail au sol et rail haut sous plafond



AMÉNAGEMENT ÉLABORÉ

- Dos
- Plancher / socle continu
- Plafond / bandeau continu
- Porte coulissante entre joues, sur plancher avec rail encastré et rail haut sous plafond.



SOLUTIONS D'ANGLE

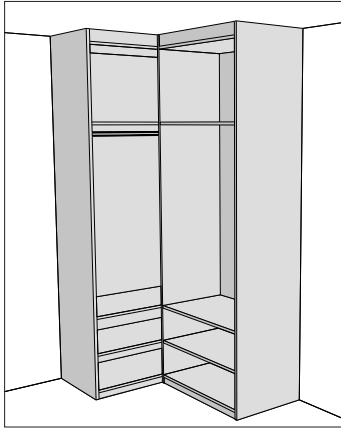

AMÉNAGEMENT D'ANGLE AVEC 2 CAISSONS DROITS

Solution économique

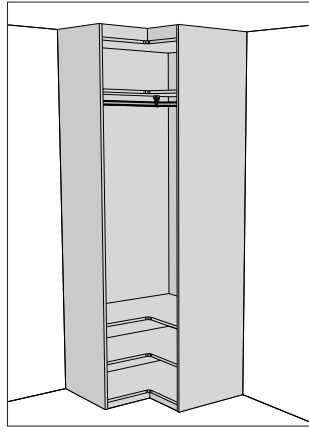

AMÉNAGEMENT D'ANGLE AVEC 1 CAISSON ET COUPE EN DÉCROCHÉ

Solution ergonomique

À SAVOIR POUR UN RANGEMENT OPTIMAL

Voici quelques informations pratiques pour évaluer les dimensions de votre rangement en fonction de la taille de vos vêtements.

LINGE PLIÉ

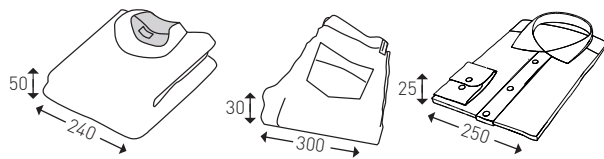
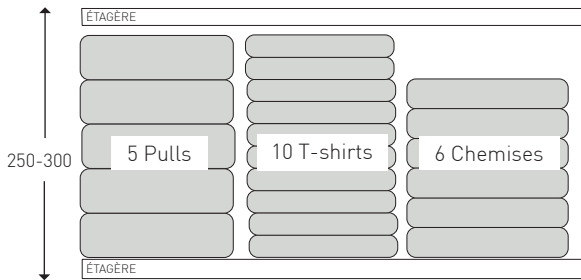
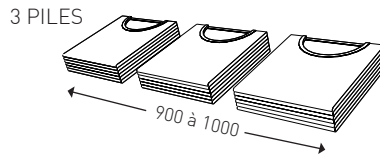
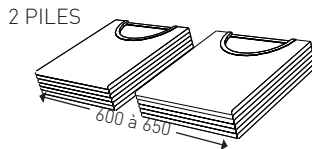
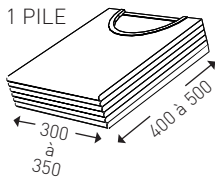

CHAUSSURES

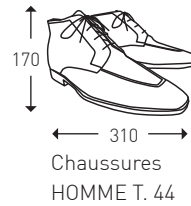

LINGE SUSPENDU

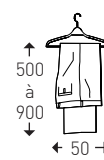
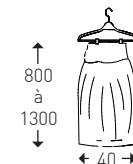
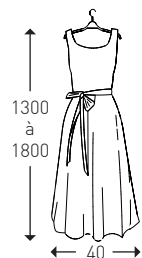
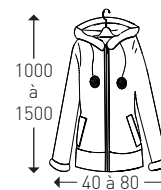
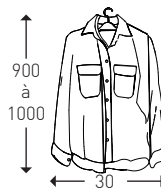
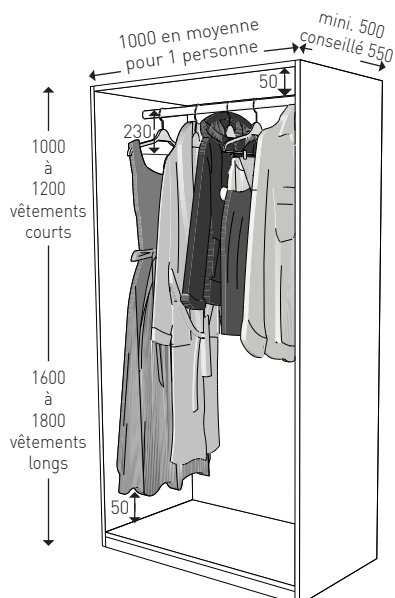
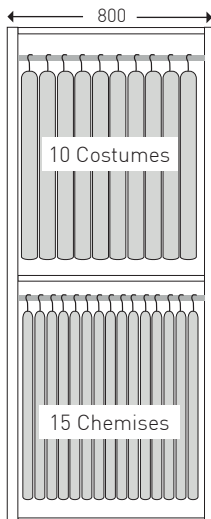

AMÉNAGEMENTS INTÉRIEURS

CHIFFRAGE

IN-IPSO vous permet de composer votre mobilier sur mesure selon vos désirs, vos goûts et votre budget. Pour chiffrer votre aménagement, vous trouverez ci-dessous le principe de calcul de nos aménagements ainsi qu'un exemple de calcul.

1

M² de panneaux et décors

Calculer la surface totale en M² de chaque panneau qui compose votre aménagement en fonction des décors choisis.

Attention, le prix au M² dépend de l'épaisseur du panneau.

Les usinages d'assemblage des panneaux sont compris.

+

2

Usinages spécifiques

Ajouter les usinages spécifiques utilisés pour votre aménagement (coupe en décroché, coupe biaise etc).

Toutes les options sont disponibles page A.29 du tarif.

+

3

Tiroirs et façades

Ajouter le prix de vos tiroirs et du type de façades que vous avez choisi (coulissant, battant etc.)

Tous les prix sont disponibles dans le tarif selon le type de façade choisie.

4

Poignées et accessoires

Ajouter le prix des poignées et accessoires choisis.

Toutes les poignées et accessoires sont disponibles page Z.02 - Z.22.

+

=

5

Prix final de votre aménagement

CALCULER TOUS LES PANNEAUX DE L'AMÉNAGEMENT SÉPARÉMENT AU M² :

Pour tous les éléments de l'aménagement :

Longueur X largeur = taille du panneau au M²

Taille du panneau en M² multiplié par le prix M² = Prix final du panneau

Vous retrouvez tous les prix au M² de panneau page A. 28 du tarif

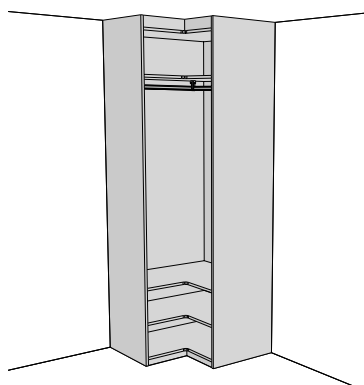
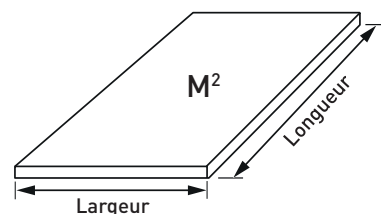

ATTENTION POUR LES MEUBLES D'ANGLE :

Une fois que vous avez calculé tous les panneaux au M².

N'oubliez pas d'ajouter l'option 5801 coupe en décroché dans panneau bois pour créer l'angle (1 coupe en décroché par panneau est nécessaire).

CALCUL DE L'AMÉNAGEMENT
(SANS PORTES COULISSANTES) :



Type de pièce	Dimensions (mm) ou réf.	M ²	Groupe de prix	Ép.	Prix au M ²	Quantité	Prix unitaire	Prix global
Joue	2500 x 600	1,5	ME01	19	81	2	121,50	243
Dos	1774 x 2334	4,14	ME01	10	45	1	186,3	186,3
Séparation verticale	2322 x 472	1,10	ME01	19	81	2	89,10	178,2
Bandeau	1762 x 80	0,25	ME01	19	81	1	20,25	20,25
Plafond	1762 x 60	1,06	ME01	19	81	1	85,86	85,86
Tablette	575 x 472	0,27	ME01	19	81	13	21,87	284,31
Plancher	1762 x 60	1,06	ME01	19	81	1	85,86	85,86
Socle	1762 x 60	0,25	ME01	19	81	1	20,25	20,25
Tiroir TM120_450_600	400 x 600		ME02	19	Voir tableau tiroir	4	174	696
Poignée	8050		ME01		0	4	48	192
Barre de penderie	7041_A01		A01		11 €/ ML	2	11	22
Support barre de penderie	7004_A01		A01			4	6	24
Taxe ECO mobilier	Pour chaque panneau vendu, la taxe Éco-mobilier est automatiquement appliquée selon les barèmes légaux.							30,25
Prix final de l'aménagement								2068,28 €

CALCUL DES PORTES COULISSANTES :



□ Remplissage 01 ■ Remplissage 02

Type de pièce	% de répartition porte	Groupe de prix / coloris	Quantité	Prix unitaire	Prix global
Remplissage 01	0,7	ME01		325	227,5
Remplissage 02	0,3	ME02		345	103,5
Traverse		A02	2	65	130
Plus-value 5560 profil 500 anodisé noir	1762 x 80	ME01	1	66	66
Prix pour une porte coulissante					527 €
Prix final des portes coulissantes					1054 €

CALCUL DU PRIX FINAL:

Prix aménagement	2068,28 €
Prix portes coulissantes	1054 €
Prix final sans TVA	3122 €
+ 20 % TVA	20 %
Prix final avec TVA	3746,5 €

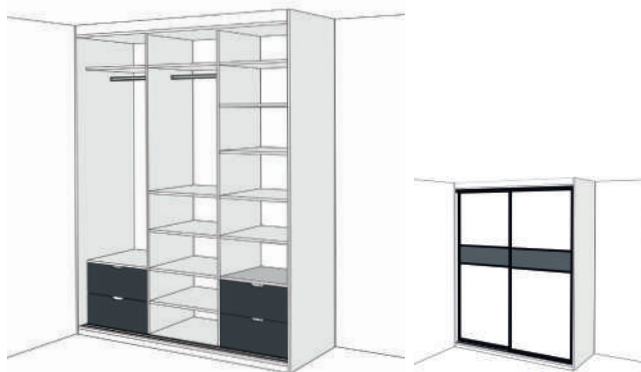

AMÉNAGEMENTS INTÉRIEURS SUR MESURE

CONSEILS TECHNIQUES

Lors de l'étude technique de votre implantation, vous trouverez ci-dessous un certain nombre de points techniques à prendre en considération :

A / CHOIX DU TYPE DE CONFIGURATION POUR VOTRE PLANCHER

1. Plancher sur base avec joues sur plancher

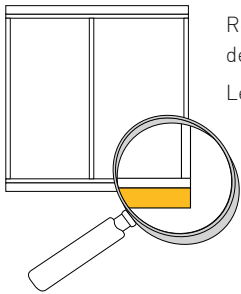

Régler le niveau de votre plancher avec les pieds réglables et fixer les pièces verticales sur le plancher avec un système de goujons et excentriques.

Les caches pour excentriques assortis à votre caisson sont fournis.

Assemblage excentrique si assemblage UB

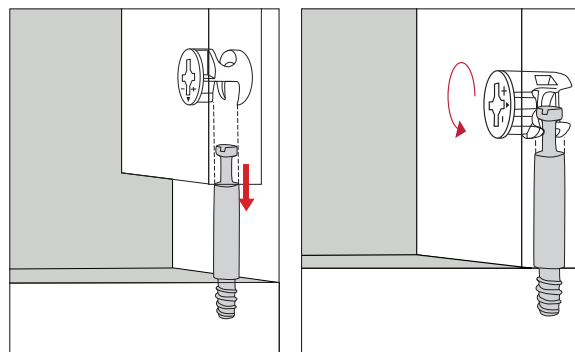

2. Plancher entre joues

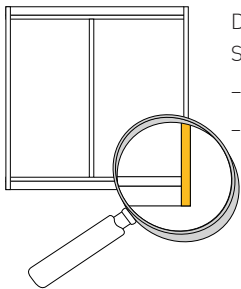

Dans ce cas, le niveau du plancher dépend des joues auxquelles il est fixé.

Si le sol n'est pas à niveau, il est important de pouvoir régler la hauteur des joues, en utilisant :

- les cales fournies dans le colis d'accessoires, 
- le vérin de réglage (réf. 5825) qui permet, après la pose et fixation du plancher aux joues, de régler la hauteur des joues (jusqu'à 25 mm).

Assemblage excentrique si assemblage UB

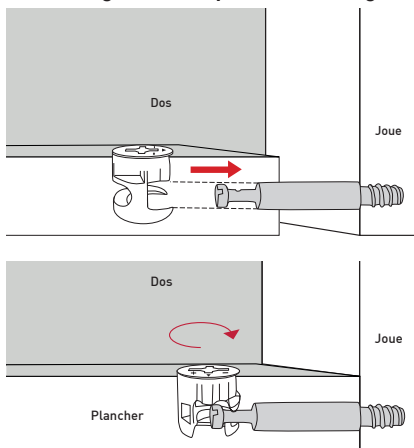

Assemblage QF

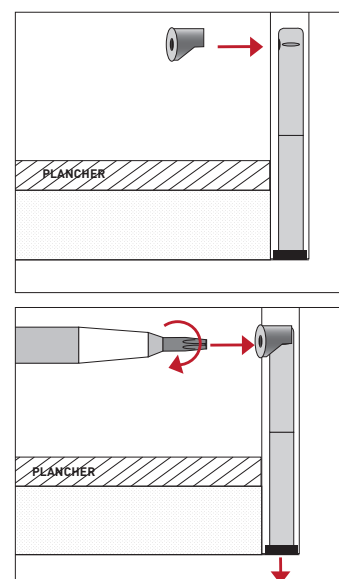
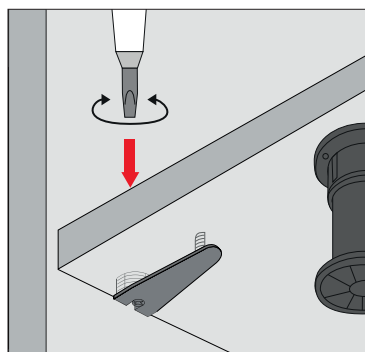

B / CHOIX DE LA HAUTEUR DE SOCLE

Vous pouvez choisir la hauteur du socle, entre 45 et 180 mm.

Le pied réglable fourni, sera adapté à la hauteur de socle demandée.

À partir d'une hauteur de socle de 60 mm, une fois votre plancher à niveau, le socle est fixé aux pieds avec des pinces de fixation.

1. Hauteur de socle jusqu'à 59 mm

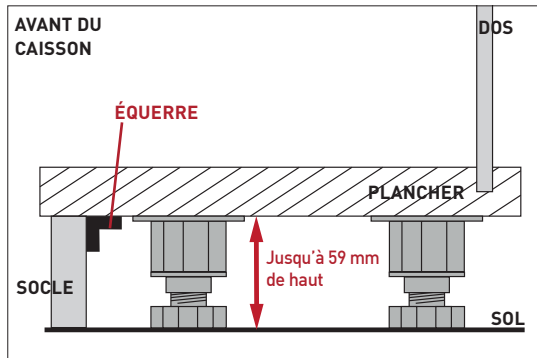

En cas de socle de hauteur inférieure à 60 mm, le socle est fixé avec des **équerres** au plancher, réglables par le dessus.

⚠ Le socle doit être fixé au **début** du montage.

2. Hauteur de socle supérieure à 60 mm

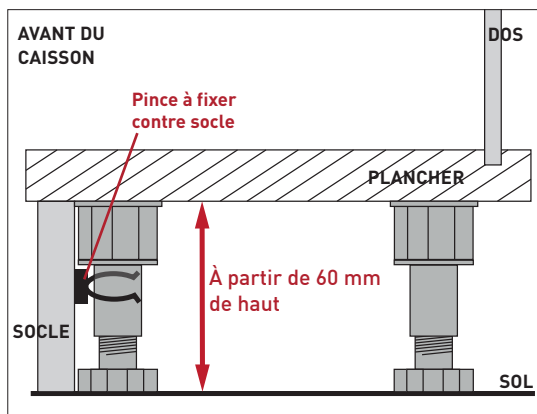

À partir de 60 mm, le socle est fixé aux pieds par des **pinces**.

⚠ Le socle sera posé à la **fin** du montage.

Pour des raisons de confort de pose, nous vous conseillons de choisir des pieds de hauteur au moins égale à 60 mm. C'est pourquoi, sans précision de votre part, la hauteur de socle de votre aménagement sera de 60 mm.

Si vous souhaitez réaliser un aménagement sur un sol carrelé avec des plinthes carrelées en périphérie, nous vous conseillons d'opter pour les joues sur plancher avec un socle de hauteur supérieure à la plinthe.

C / ASSEMBLAGE DE PANNEAUX HORIZONTAUX BORD À BORD

En cas d'implantation d'aménagement avec des planchers et plafonds filants d'une longueur supérieure à 2700 mm, IN-IPSO fournit l'assembleur permettant la jonction des deux panneaux.

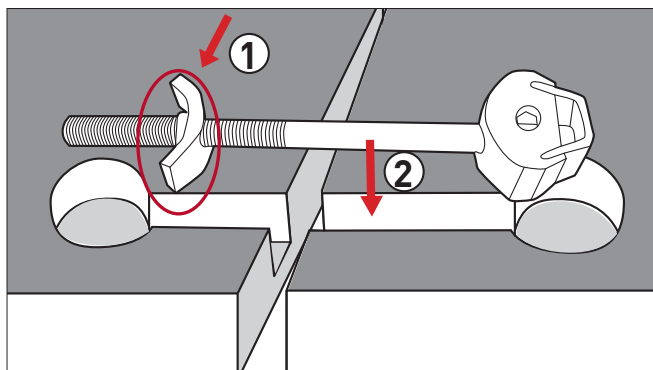

Régler l'éloignement de l'écrou **(1)**, puis l'insérer dans les deux perforations prévues à cet effet **(2)**.

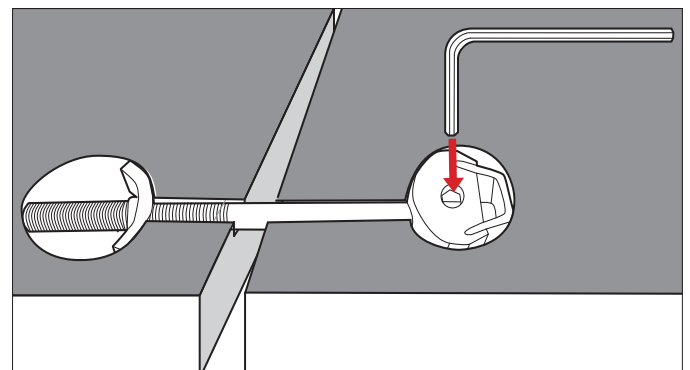

Resserer ensuite avec la clé Allen 4.

D / CHOIX DU SYSTÈME D'ASSEMBLAGE PLANCHER, TABLETTES FIXES ET PLAFONDS

IN-IPSO vous propose deux systèmes de fixation pour les panneaux horizontaux.

Lors de votre commande, merci de préciser le système choisi (UB ou QF).

Sans précision de votre part, le système fourni est le système UB.

Le panachage entre les deux systèmes sur un même meuble n'est pas possible.

Ci-dessous les 2 systèmes détaillés :

Système UB

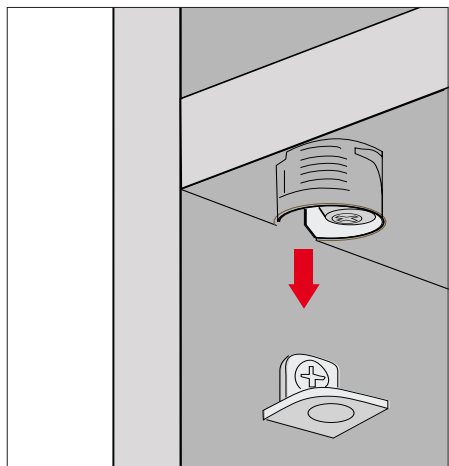

Emboîtement des tablettes seulement par le haut.

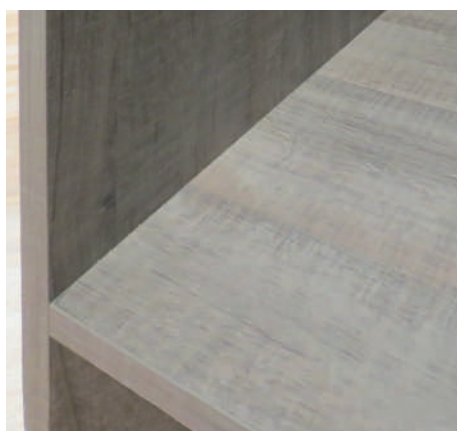

VUE TABLETTE

Assemblage du plancher avec un système de goujons et excentriques

Système QF

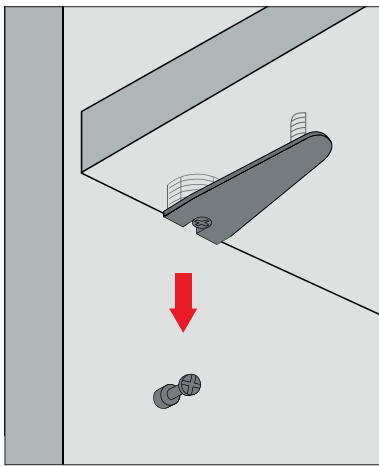

Emboîtement du plancher par le haut OU Emboîtement de la joue dans le plancher par le côté

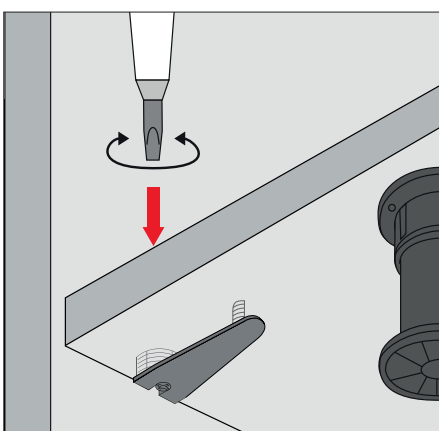
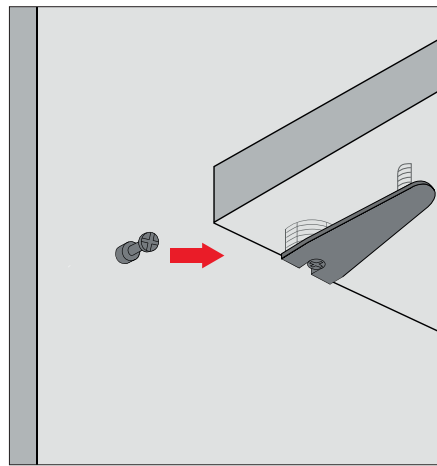

Serrer par le dessus, au niveau du perçage.
(Perçages dans le plancher effectués en usine).



VUE PLANCHER

Les obturateurs en coloris de caisson sont livrés dans le colis de quincaillerie.

Système UM

Pour un montage simplifié des tablettes, vous pouvez choisir le système d'assemblage UM. Ce système a pour avantage d'être sans serrage, idéal pour les étagères de bibliothèque et les niches ouvertes. Celui-ci est disponible sur demande sans plus-value.



NORMES POUR LES PERSONNES À MOBILITÉ RÉDUITE

Ce document contient les informations utiles pour planifier l'implantation et l'accessibilité des meubles.

⚠ Toutes les mesures sont en cm

A / LES DIMENSIONS

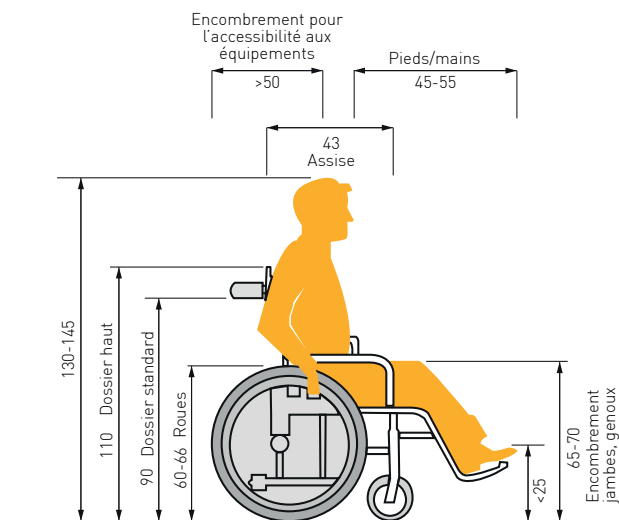

⚠ Les dimensions sont variables en fonction du fauteuil et de la taille de la personne

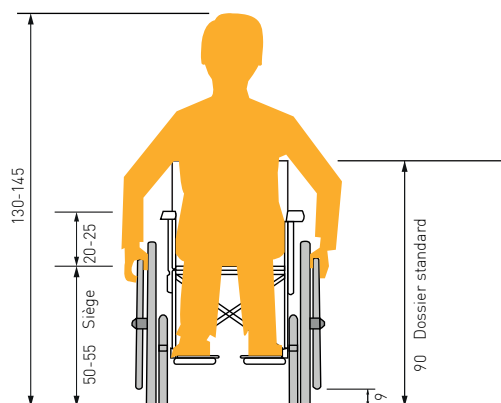

B / L'ACCESSIBILITÉ

Bureau

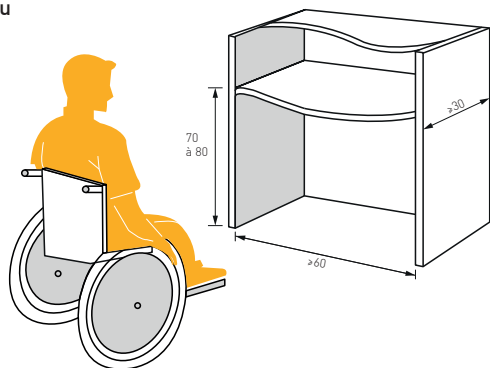

Meuble bas & tiroir

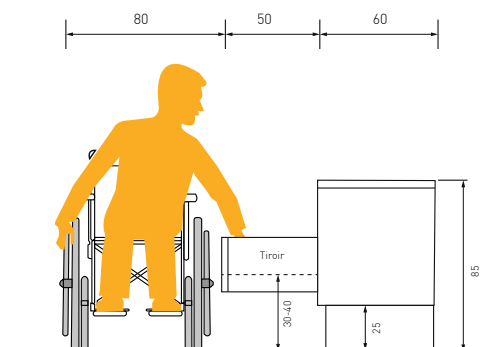

Dressing

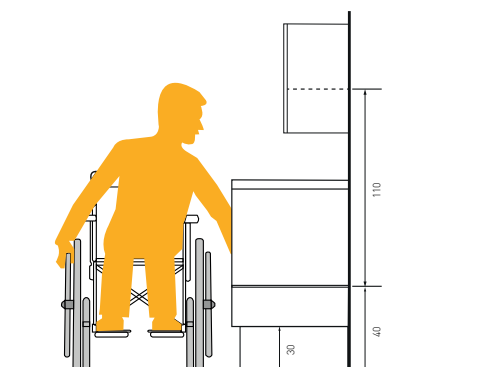
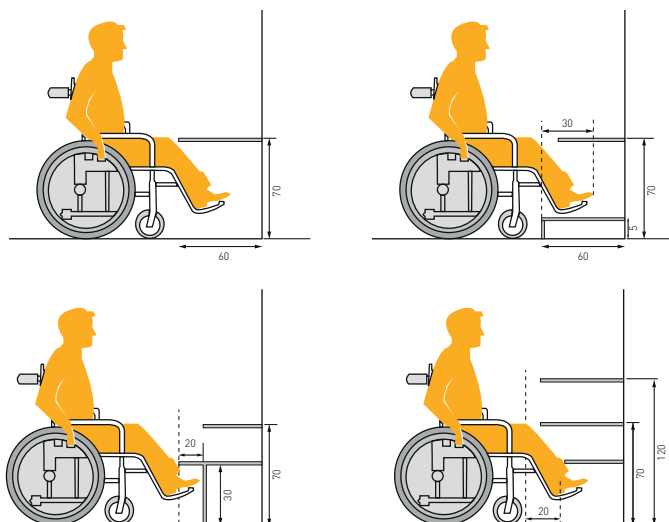

C / LA CIRCULATION DANS L'ESPACE

- Laisser suffisamment d'espace (150 cm environ) pour circuler plus facilement au sein de la pièce.

- Pour séparer deux pièces, les portes coulissantes suspendues sont plus faciles d'accès pour les personnes à mobilité réduite que les portes battantes ou coulissantes avec rail au sol.

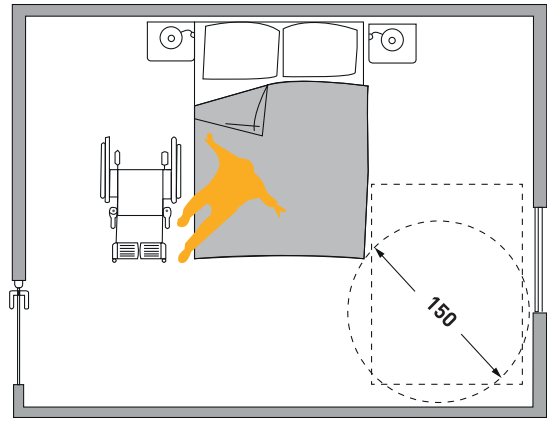

Porte suspendue

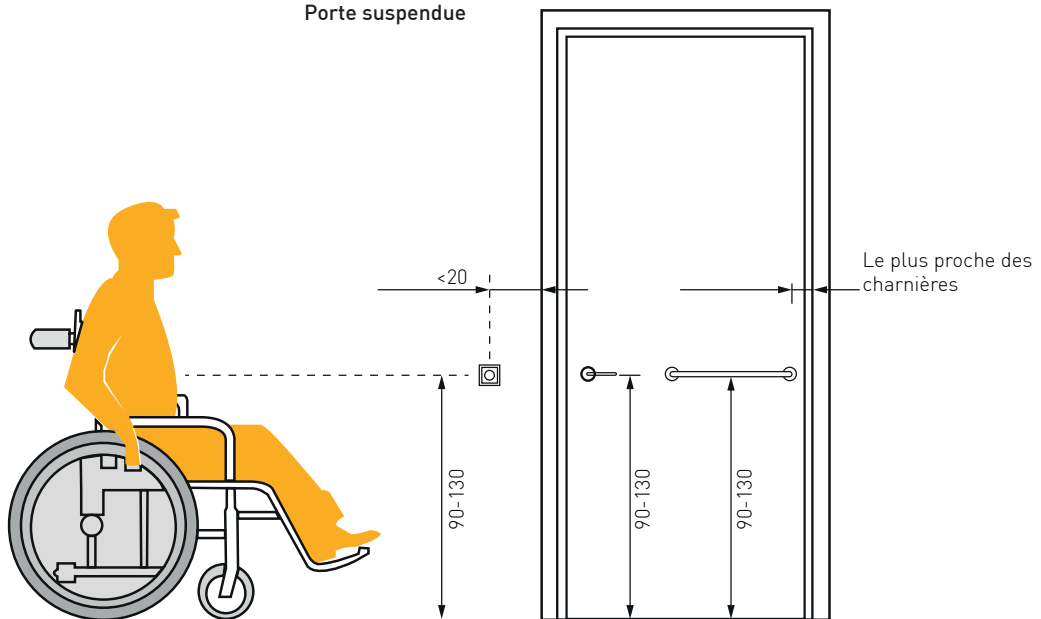

D / LES ACCESSOIRES UTILES

Gamme Moka



Penderie relevable (à 1m10 du sol max.)



Plateaux auxiliaires et porte-pantalons



Tiroir organisateur



Porte-pantalons



Penderie relevable (à 1m10 du sol max.)

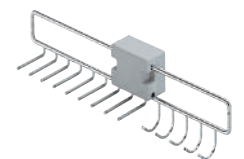

Porte-cravates et ceintures



Porte-cintres extractible

INFORMATIONS NÉCESSAIRES

POUR LA RÉALISATION DE VOTRE DOSSIER FAÇADES ROULANTES AU SOL



Les plans (vue de face, de côté et de dessus) sont obligatoires pour tout devis ou commande. Ils devront être bien détaillés (mesures sur plan, etc.) pour une bonne compréhension et estimation du projet.

A / LA PRISE DE COTES

1. La hauteur

Prendre la hauteur en 2 points :

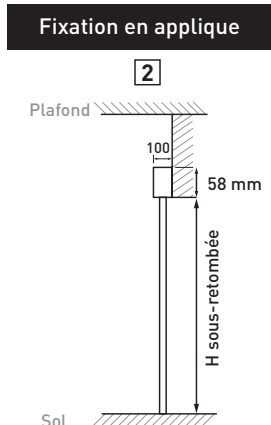
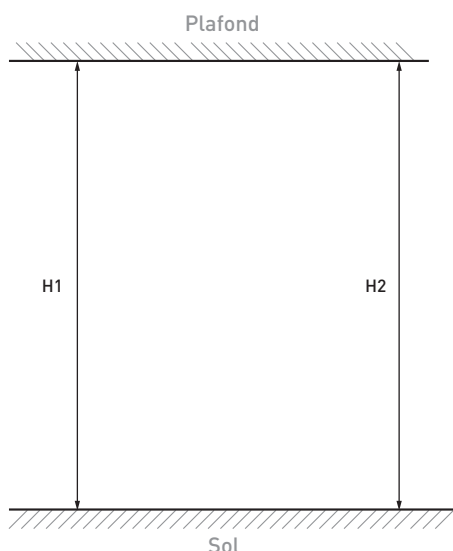

- Fixation par le dessous**
 - du meuble de la pièce
 - H1 : _____ mm
 - H2 : _____ mm

- Fixation en applique (avec équerres)**
 Encombrement total à prévoir : 100 mm
 - H1 : _____ mm
 - H2 : _____ mm
 - H sous-retombée : _____ mm

2. La largeur

Prendre la largeur en 2 points

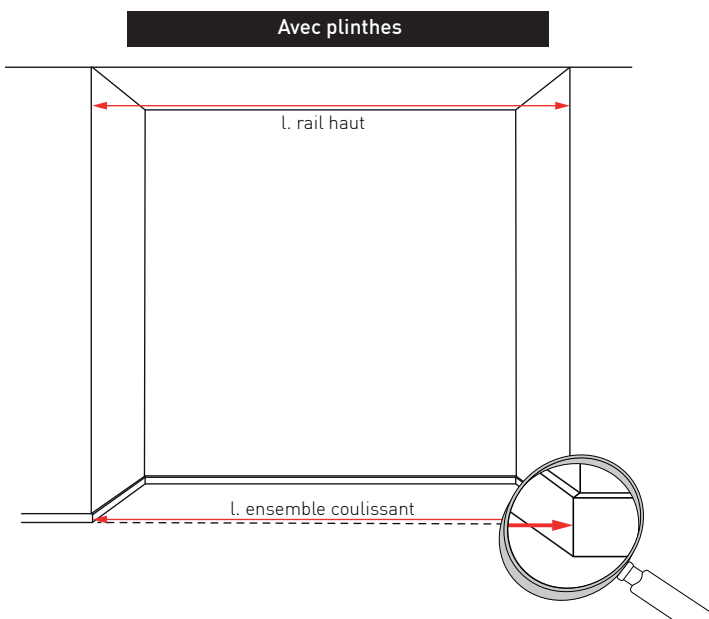
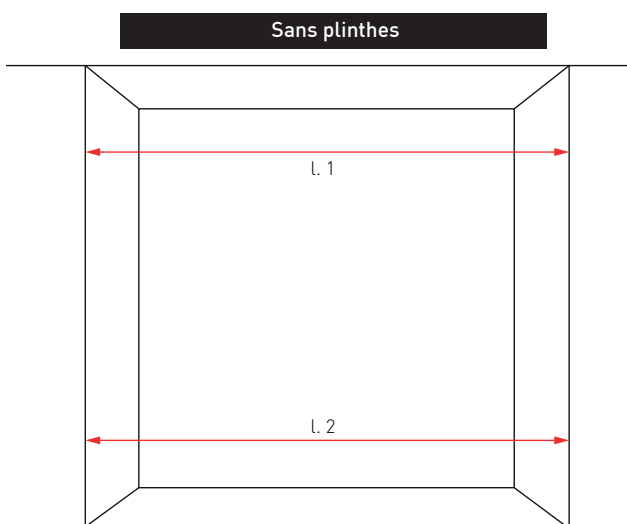

Si plinthe ou carrelage:
 Profil de compensation mural

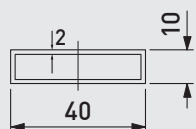

5003 profil de compensation mural
 long. maxi = 5000 mm

- Sans plinthe**
 - L.1 : _____ mm
 - L.2 : _____ mm

- Avec plinthe ou carrelage**
 - Largeur rail haut : _____ mm
 - Largeur ensemble coulissant : _____ mm

B / LE CHOIX DU TYPE DE PORTE

Utilisation : Accès avant

Séparation (uniquement 1000 à 2200 finition 2 faces possible)

Profil 500 à 800 (type A)

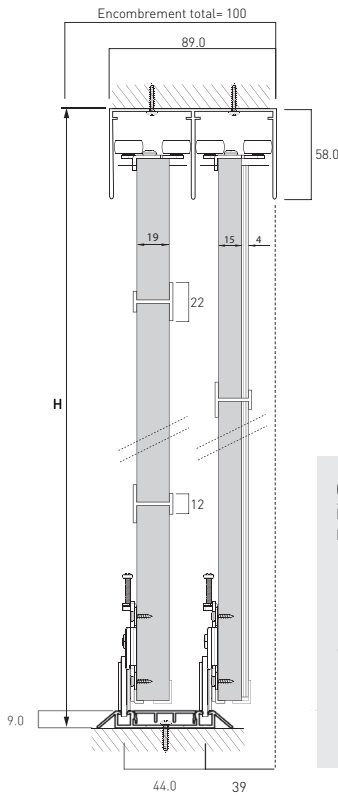

Option traverse intermédiaire horizontale montée d'usine:

5009_5109 F
Coté fin
12 mm

5009_5109 L
Coté large
22 mm

Profil 1000 à 2200 (Type B)

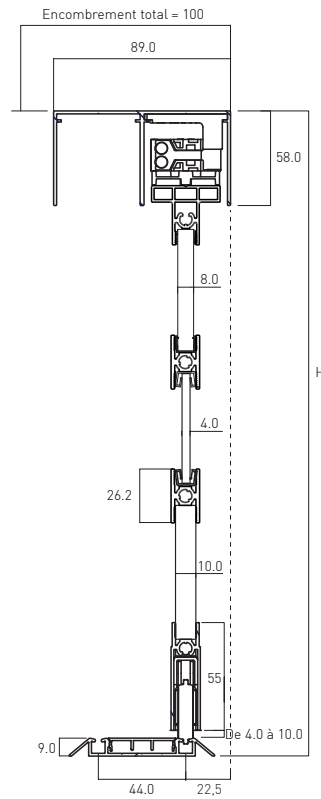

Option traverse intermédiaire horizontale et verticale montée d'usine:

5001 large 26 mm

5002 fine 16 mm
Non disponible avec verre translucide, miroir 2 faces et verre 2 faces

C / LE CHOIX DES AMORTISSEURS ET DE LA CONFIGURATION

Amortisseur pour portes 510R à 800R (en option)

Amortisseur pour portes 1000R à 3200R (en option pour porte 1000R)

Sans amortisseur

Positions des amortisseurs pour information :

(largeur minimum du vantail pour 2 amortisseurs: 600 mm)

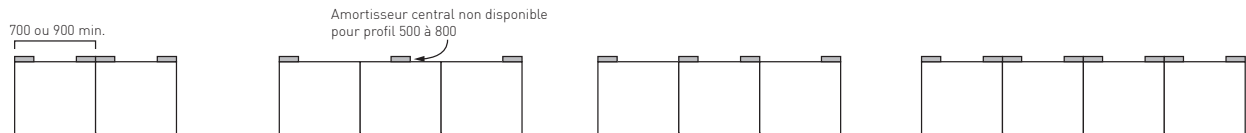

Configurations recommandées:

4 portes :



À partir de 5 portes :

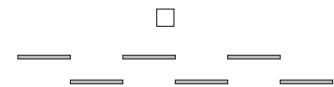

D / LE CHOIX DU TYPE DE RAIL

Rail universel 1 voie

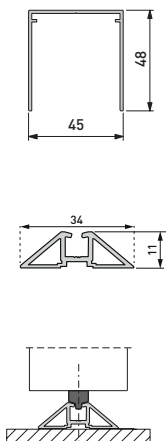

Rail universel 2 voies

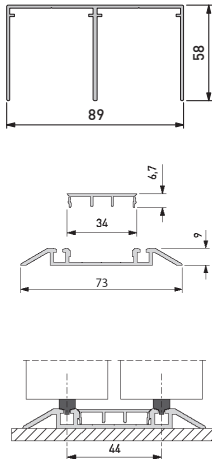

Rail encastré

1 voie

2 voies

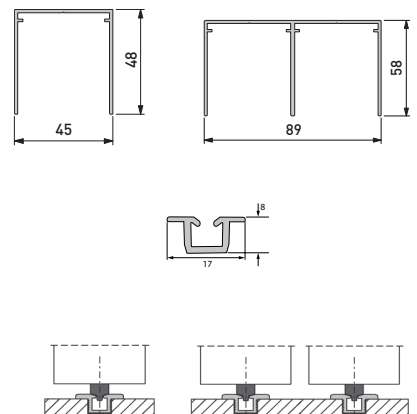

E / LE CHOIX DU COLORIS DE PROFIL

Profils 500 à 800



Profil 1000 uniquement



Profils 1400 à 2200



*5560	Profil alu. Finitions : A02 anodisé noir mat, L05 laqué champagne, L06 laqué bronze foncé , L01 laqué blanc mat, L03P laqué gris poudré, L04P laqué doré poudré et L98 laqué couleur gamme standard	Plus value par vantail
**5601	Plus-value Profil alu L99: laqué mat gamme RAL, SIKKENS (Préciser le coloris et la finition)	Par commande globale et réf. couleur

F / LE CHOIX DU PROFIL

Pour les portes 500 à 800 uniquement

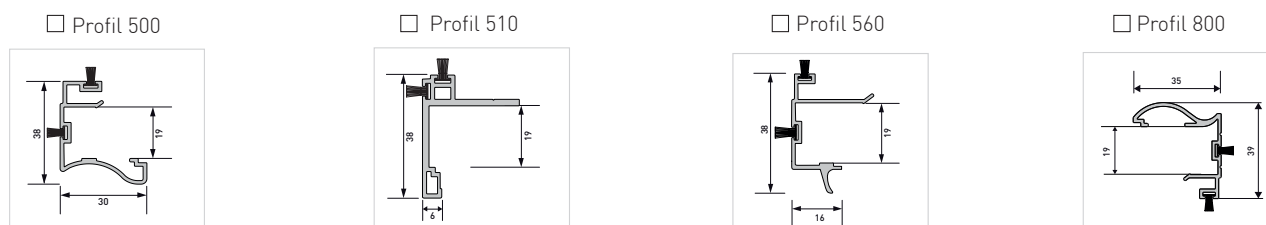

Pour les portes 1000 à 2200 uniquement

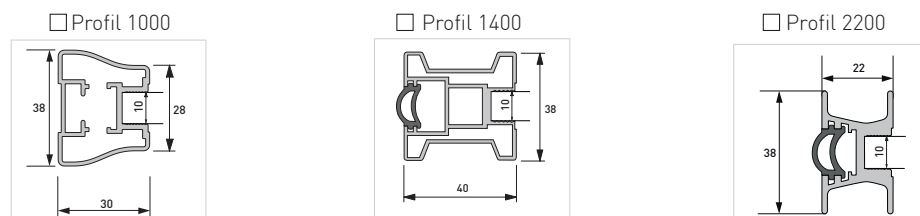

G / LE CHOIX DE COMPOSITION DE LA FAÇADE

Pour chaque porte il est possible de mixer tous les remplissages référencés sur chaque page de porte concernée.

Veuillez faire un schéma ci-dessous :
Indiquer sur celui-ci la matière, la couleur et l'emplacement des traverses souhaitées.

H / LES INFORMATIONS SUPPLÉMENTAIRES

Options et accessoires : _____

INFORMATIONS NÉCESSAIRES

POUR LA RÉALISATION DE VOTRE DOSSIER FAÇADES COULISSANTES SUSPENDUES



Les plans (vue de face, de coté et de dessus) sont obligatoires pour tout devis ou commande. Ils devront être bien détaillés (mesures sur plan, etc.) pour une bonne compréhension et estimation du projet.

A / LA PRISE DE COTES

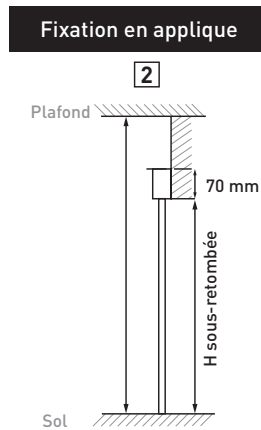
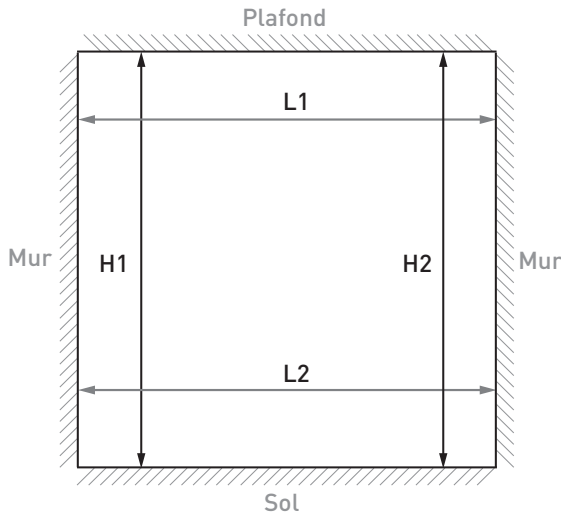

Position des murs

- Aucun mur autour
- Mur à droite
- Mur à gauche

Fixation par le dessous

- H1 : _____ mm
- H2 : _____ mm
- L1 : _____ mm
- L2 : _____ mm

Fixation en applique (avec équerres)

- H1 : _____ mm
- H2 : _____ mm
- L1 : _____ mm
- L2 : _____ mm
- H sous-retombée : _____ mm

B / LE CHOIX DU TYPE DE CONFIGURATION RECOMMANDÉE

Cocher le rail voulu et indiquer : Largeur ouverture : _____ mm Longueur rail : _____ mm

1 rail monovoie

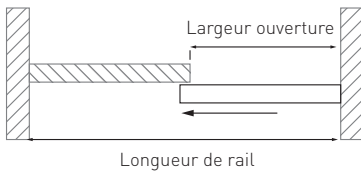

1 rail monovoie

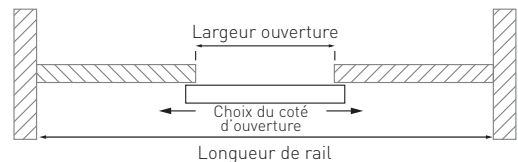

1 rail monovoie

Option kit de synchronisation

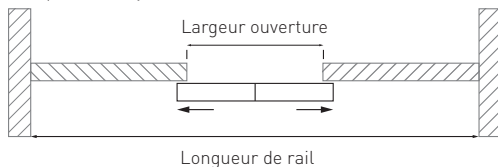

1 rail monovoie dans châssis intégré pour portes à galandage (non fourni par IN-IPSO)

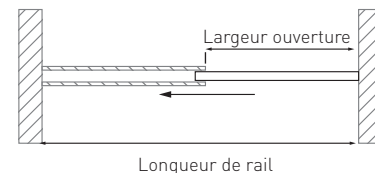

2 rails

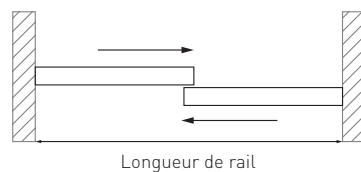

3 rails

Recouvrement selon choix du profil: nous consulter

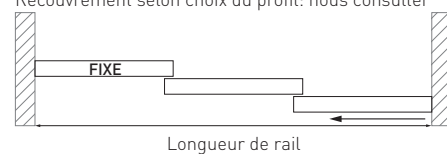

Légende: Portes Murs

C / LE CHOIX DU TYPE DE PORTE

Profils 1000 à 2200 et 3000

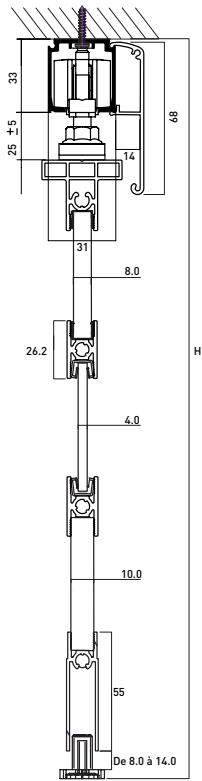

Option traverse
intermédiaire horizontale
et verticale montée d'usine

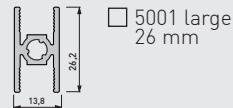

5001 large
26 mm

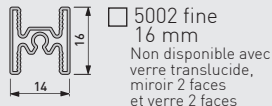

5002 fine
16 mm
Non disponible avec
verre translucide,
miroir 2 faces
et verre 2 faces

Rail double

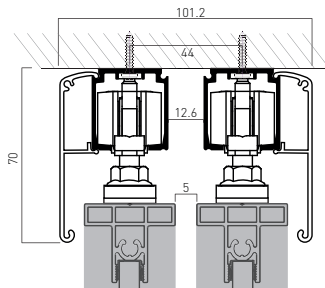

208H

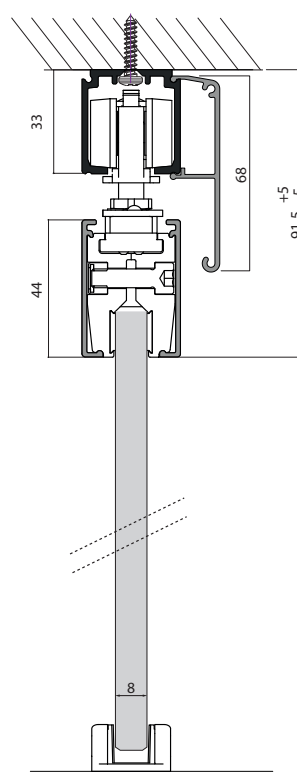

240H

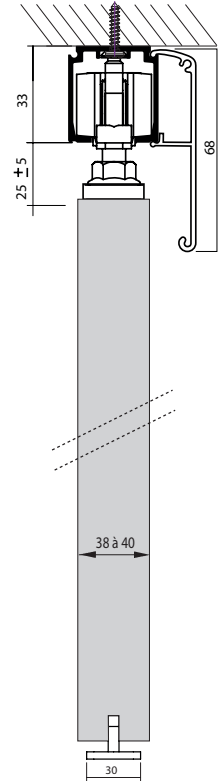

D / LE CHOIX DU TYPE DE FIXATION ET CACHE RAIL

Caches latéraux: Oui Non

Fixation par le dessous

Cocher le type de cache rail souhaité selon votre projet

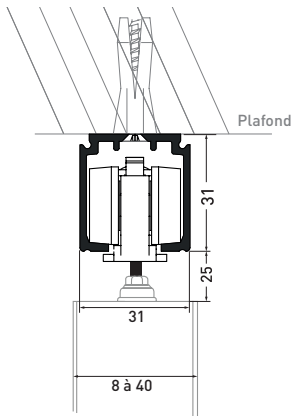

Sans cache rail

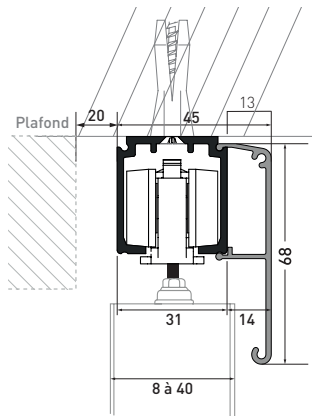

1 cache rail

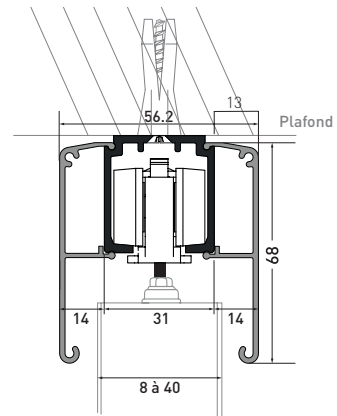

2 caches rail

Fixation en applique

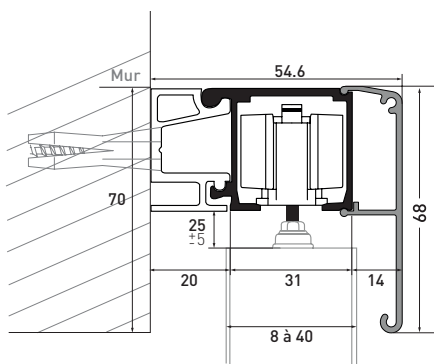

1 cache rail

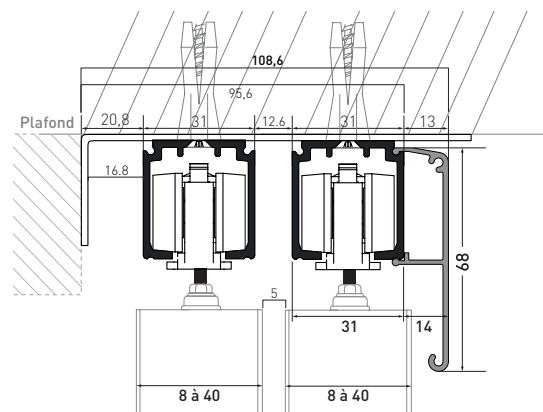

1 cache rail

E / LE CHOIX DU PROFIL

Pour les portes 1000H à 2200H et 3000H uniquement

Profil 1000

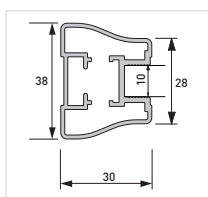

Profil 1400

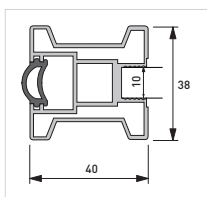

Profil 2200

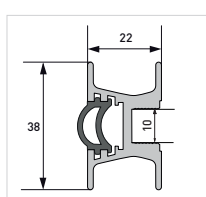

Profil 3000

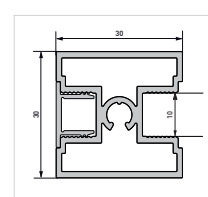

⚠ Les portes 208H et 240H sont suspendues sans cadre, il n'y a donc pas de profil.

F / LE CHOIX DU COLORIS DE PROFIL

Coloris de profil

Profils 1400 à 2200, 3000 et 240

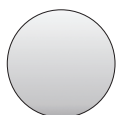

A01

Anodisé argent



A02

Anodisé noir mat



L05

Laqué champagne



L06

Laqué bronze foncé

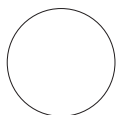

L01

Laqué blanc mat



L03P

Laqué gris poudré RAL 7016

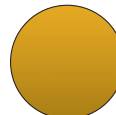

L04P

Laqué doré poudré



L98*

Laqué couleur gamme standard
[Voir coloris P.12]



L99**

Laqué couleur RAL
Préciser le RAL souhaité:

Profil 1000 uniquement

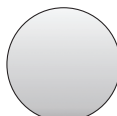

A01

Anodisé argent



A02

Anodisé noir mat

Coloris de rail et cache-rail plafond

Porte 208H uniquement

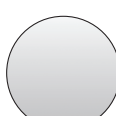

A01

Anodisé argent

*5560 Profil alu. Finitions : L98 laqué couleur gamme standard

Plus value par vantail

**5601 Plus-value Profil alu L99: laqué mat gamme RAL, SIKKENS
[Préciser le coloris et la finition]

Par commande globale et réf. couleur

G / LE CHOIX DE COMPOSITION DE LA FAÇADE

Pour chaque porte il est possible de mixer tous les remplissages référencés sur chaque page de porte concernée.

Veuillez faire un schéma ci-dessous :
Indiquer sur celui-ci la matière, la couleur et l'emplacement des traverses souhaitées.

H / LES INFORMATIONS SUPPLÉMENTAIRES

Options et accessoires : _____

INFORMATIONS NÉCESSAIRES

POUR LA RÉALISATION DE VOTRE DOSSIER VERRIÈRE



Les plans (vue de face, de côté et de dessus) sont obligatoires pour tout devis ou commande. Ils devront être bien détaillés (mesures sur plan, etc.) pour une bonne compréhension et estimation du projet.

A / LES COUPES DE LA VERRIÈRE



La verrière doit toujours être fixée sur 3 cotés.



Systeme A

Vue de face / Hauteur ouverture

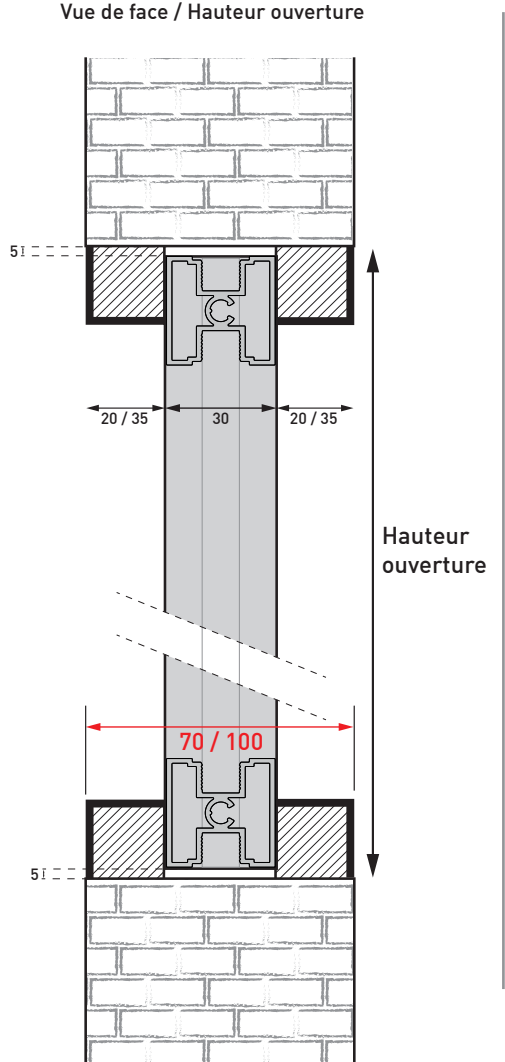

Vue du dessus / Largeur ouverture entre murs

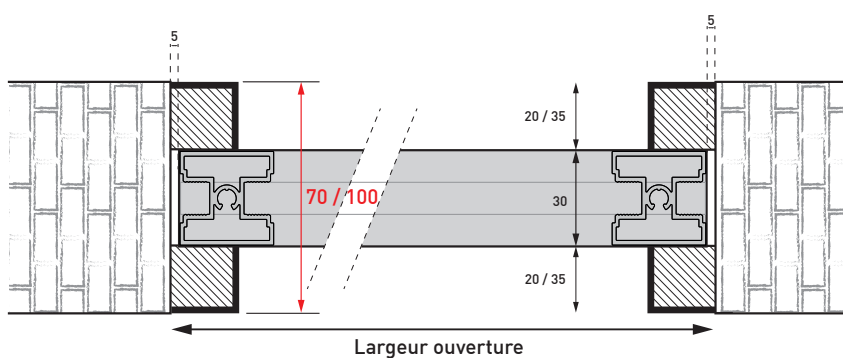

Vue du dessus / Largeur ouverture avec une extrémité libre

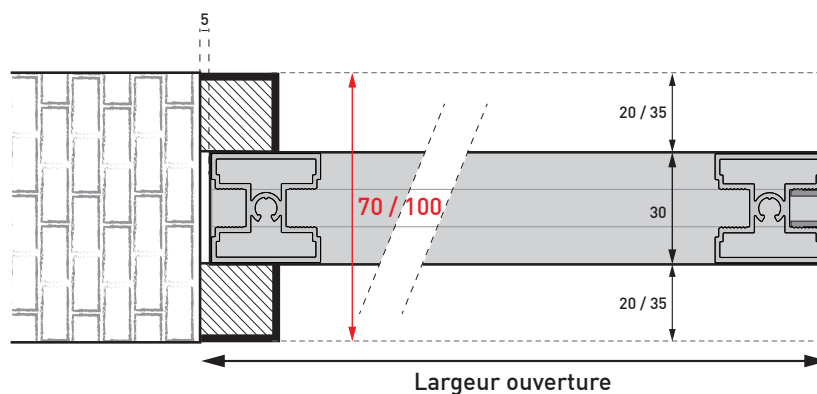

Hauteur ouverture : _____ mm

Épaisseur du muret : _____ mm

Largeur ouverture avec une extrémité libre : _____ mm

Largeur ouverture entre murs : _____ mm

Système B

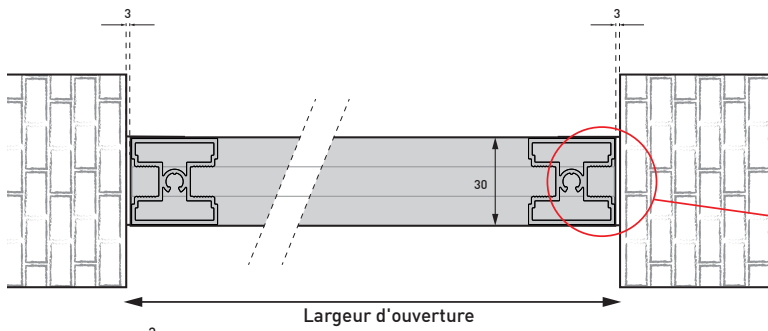

Cordon d'aluminium de 15 ou 25 mm pour finition murale (5126 / 5127) ou installation d'un joint de silicone

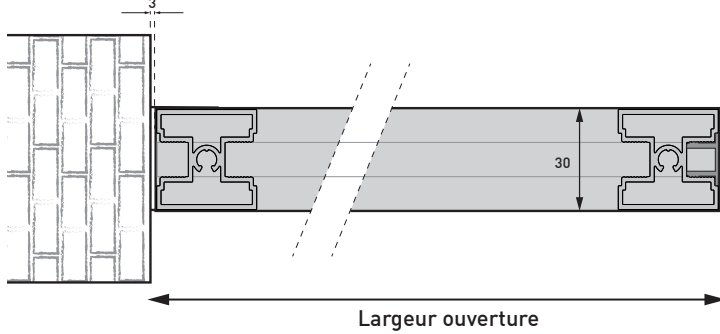
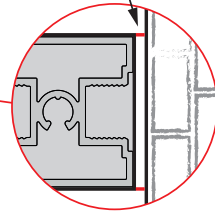

Largeur ouverture avec une extrémité libre : _____ mm

Largeur ouverture entre murs : _____ mm

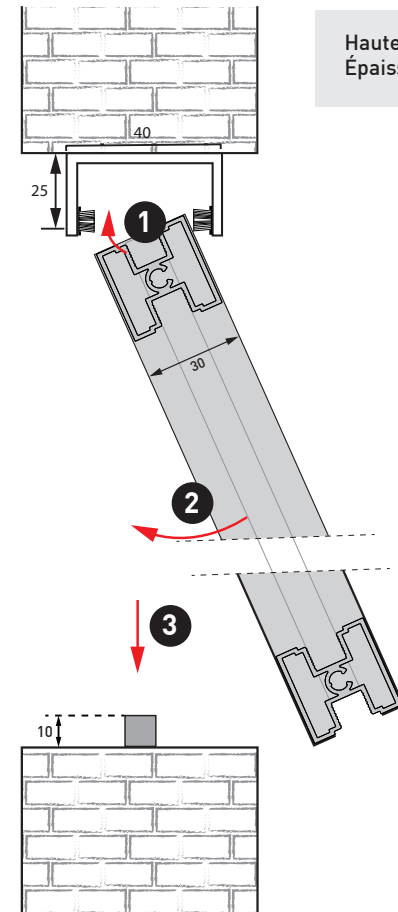
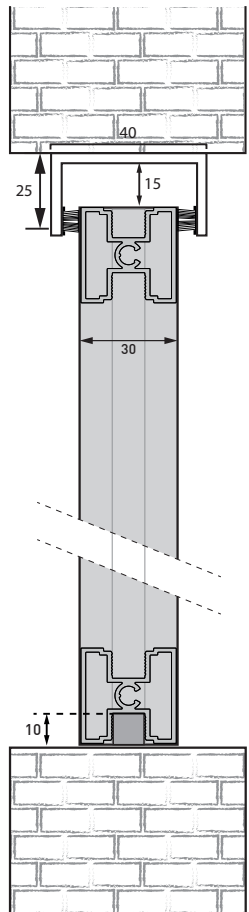

Hauteur ouverture : _____ mm

Épaisseur du muret : _____ mm

Dans le cas d'une verrière à 90° avec kit d'angle (compatible système A ou B) :

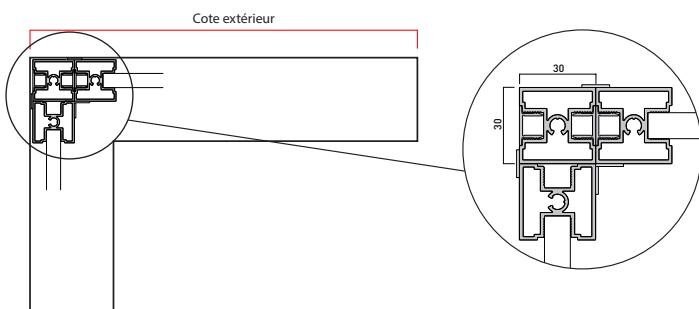

Cote extérieure du muret : _____ mm

Choix de la position de la verrière sur le muret :

A fleur extérieur

A fleur intérieur

Centré

B / LE CHOIX DU PROFIL

Profil 3000

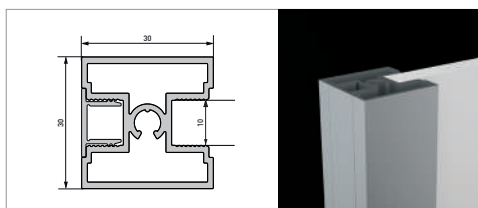

C / LE CHOIX DU COLORIS DE PROFIL

Profil 3000

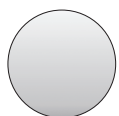

A01
Anodisé argent



A02
Anodisé noir mat



L05
Laqué champagne



L06
Laqué bronze foncé

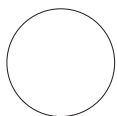

L01
Laqué blanc mat



L03P
Laqué gris poudré
RAL 7016

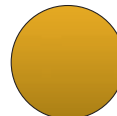

L04P
Laqué doré poudré

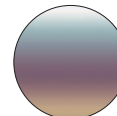

L98*
Laqué couleur
gamme standard
(Voir coloris P.12)



L99**
Laqué couleur RAL
Préciser le RAL souhaité:

***5560** Profil alu. Finitions : L98 laqué couleur gamme standard

Plus valeur par vantail

****5601** Plus-value Profil alu L99: laqué mat gamme RAL, SIKKENS
(Préciser le coloris et la finition)

Par commande globale et réf. couleur

D / LE CHOIX DE COMPOSITION DE LA VERRIÈRE

Pour chaque porte il est possible de mixer tous les remplissages référencés sur chaque page de porte concernée.

Veuillez faire un schéma ci-dessous :
Indiquer sur celui-ci la matière, la couleur et l'emplacement des traverses souhaités.

E / LES INFORMATIONS SUPPLÉMENTAIRES

Options et accessoires : _____

INFORMATIONS NÉCESSAIRES

POUR LA RÉALISATION DE VOTRE DOSSIER 6500B PORTE BATTANTE VERRIÈRE



Les plans (vue de face, de côté et de dessus) sont obligatoires pour tout devis ou commande. Ils devront être bien détaillés (mesures sur plan, etc.) pour une bonne compréhension et estimation du projet.

A / LA PRISE DE COTES

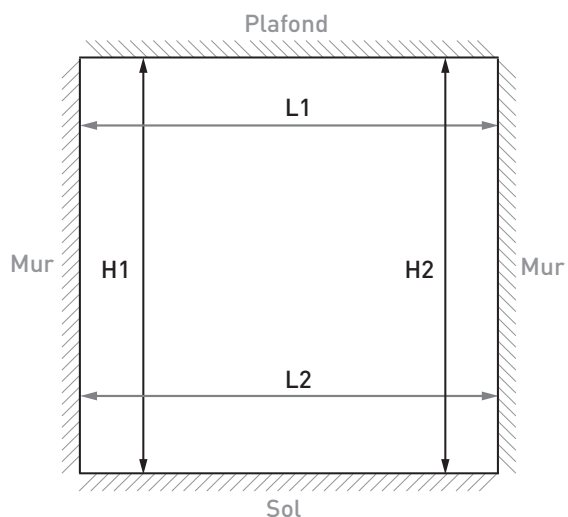

Position des murs:

- Aucun mur autour
- Mur à droite
- Mur à gauche

Les mesures:

H1 : _____ mm
H2 : _____ mm
L1 : _____ mm
L2 : _____ mm

B / MODÈLE DE DORMANT

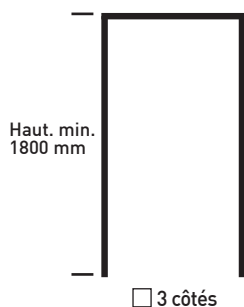

Assemblage en coupe d'onglet



Veillez faire un schéma ci-dessous si vous souhaitez un autre modèle de dormant :

Le modèle de dormant devra être validé par le service technique an amont.

C / LES PROFILS

PROFIL 6501 DORMANT

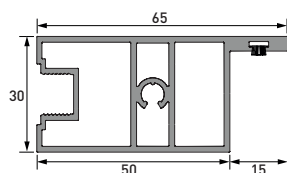

PROFIL 6500 OUVRANT

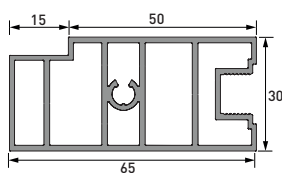

D / LE CHOIX DU COLORIS DE PROFIL

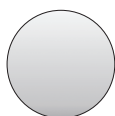

A01
Anodisé argent



A02
Anodisé noir mat

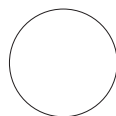

L01
Laqué blanc mat

E / COUPE DE LA PORTE

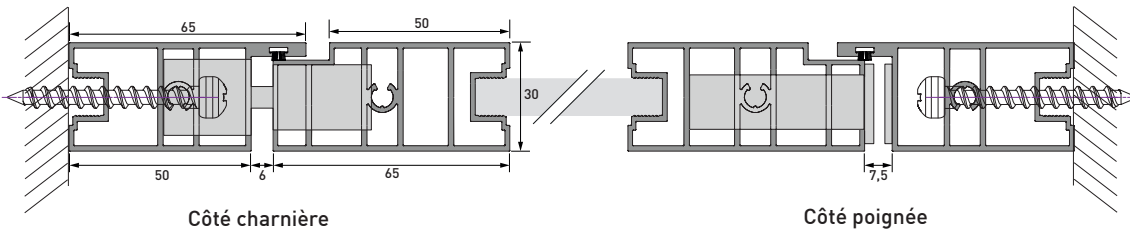

Nous conseillons la fixation des charnières côté mur pour une bonne stabilité de l'ensemble.
Si le dormant avec charnières est fixé sur une verrière fixe nous ne pouvons garantir sa stabilité.

F / FIXATION AU MUR

Système A : composé de tasseaux et de cornières

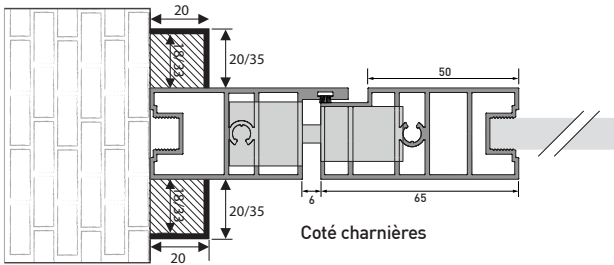

G / IMPOSTE

PORTE AVEC IMPOSTE (OPTION 5867) :

Sans traverse

1 traverse verticale

1 traverse horizontale

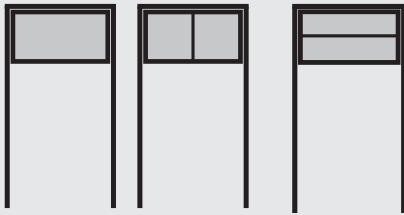

Imposte avec traverse supplémentaire verticale ou horizontale (option 3000)

5867 Option imposte Par imposte

Veillez faire un schéma ci-dessous si vous souhaitez une autre configuration d'imposte :

Le modèle de l'imposte devra être validé par le service technique en amont.

H / SERRURE ET POIGNÉE



Pour avoir un système complet de fermeture, les références 8060 serrure et 8062 poignée pour verrière devront être associées.

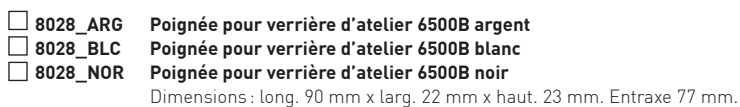

I / LES INFORMATIONS SUPPLÉMENTAIRES

Options et accessoires: _____

INFORMATIONS NÉCESSAIRES

POUR LA RÉALISATION DE VOTRE DOSSIER AMÉNAGEMENTS



Les plans (vue de face, de coté et de dessus) **sont obligatoires** pour tout devis ou commande. Ils devront être bien détaillés (mesures sur plan, tablettes fixes ou mobiles etc.) pour une bonne compréhension et estimation du projet.

A / LA PRISE DE COTES DE LA PIÈCE

Pour un aménagement du sol au plafond ou entre murs

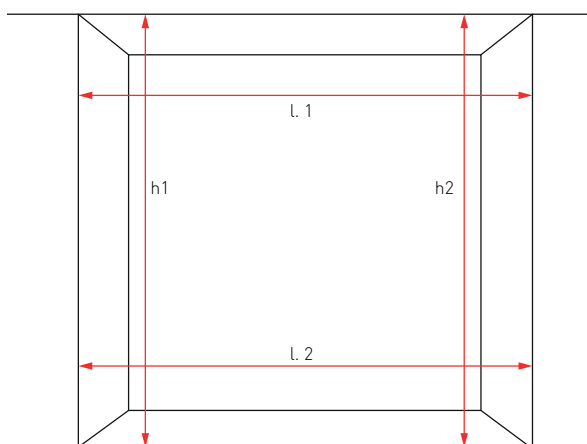

1. Prendre les cotes, hauteur et largeur, en 3 points.

Si l'aménagement est situé :

- contre un ou des murs, des fileurs sont préconisées (livrés en surcote) pour pouvoir ajuster la tolérance.

- sur la hauteur de la pièce, un socle, un bandeau sont préconisées pour pouvoir ajuster la tolérance.

H1 : _____ mm L1 : _____ mm
H2 : _____ mm L2 : _____ mm

Position des murs :

- Aucun mur autour
- Mur à droite
- Mur à gauche

B / DIMENSIONS DE L'AMÉNAGEMENT

Cotes aménagement fini:

Hauteur : _____ mm
Largeur : _____ mm
Profondeur : _____ mm
Épaisseur panneau : 19 mm 25 mm 38 mm

Fileur à prévoir:

- Droite / largeur théorique (sans surcote) : _____ mm
- Gauche / largeur théorique (sans surcote) : _____ mm

C / CHOIX DE L'ASSEMBLAGE

1 / Configuration

- Plafond / Plancher sur base

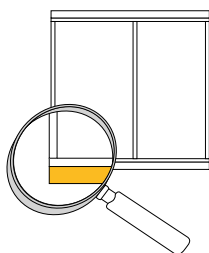

- Plafond / Plancher entre montants

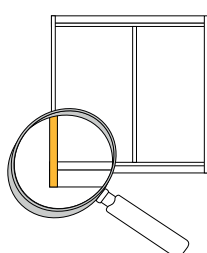

- Plafond sur joue / Plancher entre montants

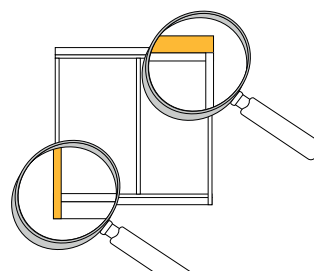

- Joue gauche toute hauteur

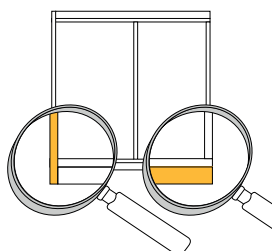

- Joue droite toute hauteur

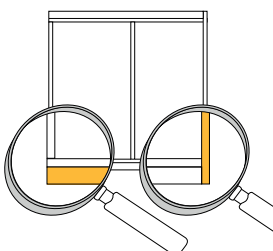

- Avec dos (prévoir un jeu de 50 mm pour le montage si aménagement entre murs)
- Sans dos
- L'aménagement avec dos est plus stable

Si vous souhaitez réaliser un aménagement sur un sol carrelé avec des plinthes carrelées en périphérie, nous vous conseillons d'opter pour les joues sur plancher avec un socle de hauteur supérieure à la plinthe.

2 / Hauteur socle / bandeau

- Hauteur de socle supérieure à 60 mm
 (configuration conseillée car socle fixable par des pinces)
 ⚠ Le socle sera posé à la **fin** du montage.

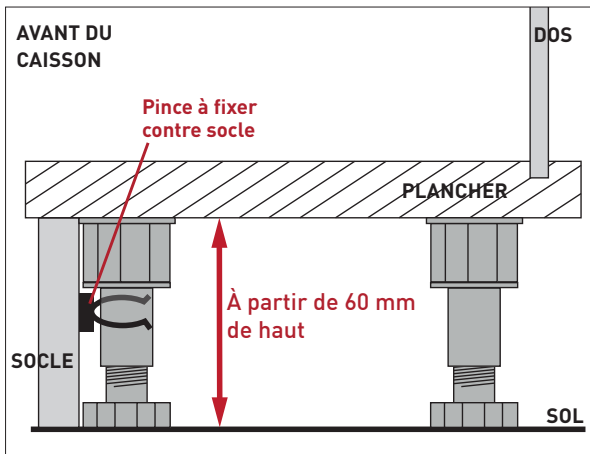

Hauteur du socle : _____ mm

Hauteur du bandeau : _____ mm
 (50 mm min. préconisé)

- Hauteur de socle de 45 mm jusqu'à 59 mm
 (socle vissé avec des équerres)
 ⚠ Le socle doit être fixé au **début** du montage.

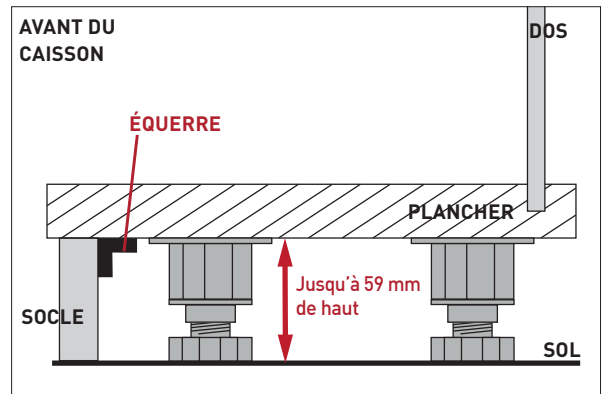

Retour gauche

Retour droit

Retour gauche

Retour droit

3 / Position des façades

- Entre montants En applique

4 / Choix du système (tablettes fixes, plafond)

- Système UB (par défaut)

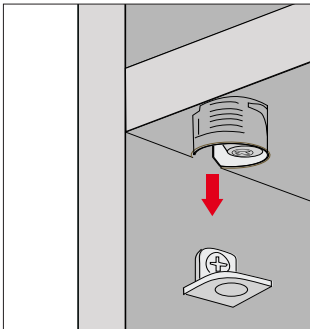

Emboîtement des tablettes
 seulement par le haut.

- Système QF

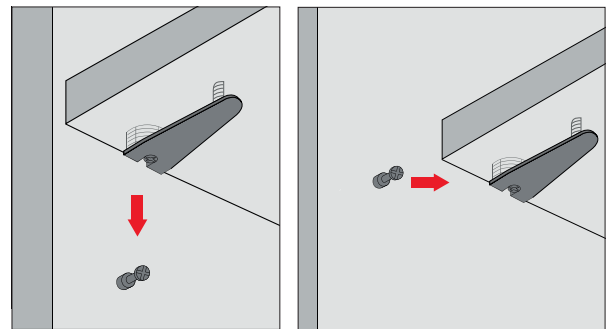

Emboîtement du plancher et des tablettes par le haut ou le côté

5 / Choix du perçage pour tablettes mobiles

- Perçage toute hauteur / Entraxe = 32 mm Perçage 3x32 mm Perçage unique

6 / Recommandations techniques

 Pour éviter le cintrage, nous préconisons toujours une reprise de charges avec séparations

Exemple :

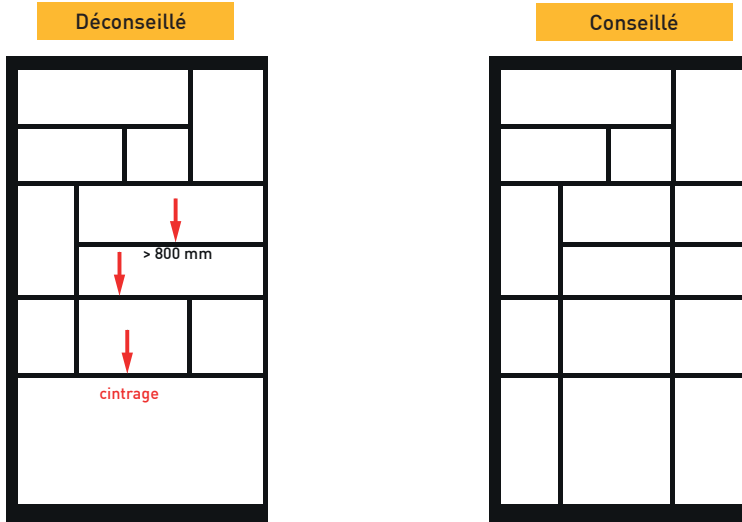

Les types de tablettes pour les aménagements :

Tablettes :

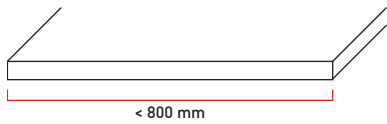

Tablettes renforcées :

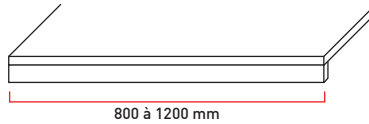

Déconseillé

(rajouter une séparation pour la reprise de charge):

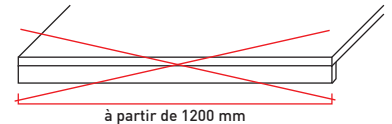

Cas spécifique pour les lourdes charges (bibliothèques, vaisseliers) :

Tablettes :

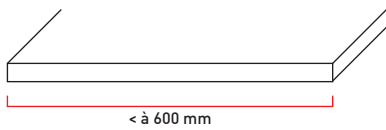

Tablettes renforcées :

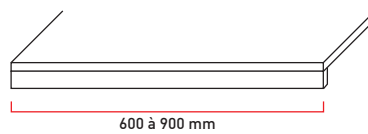

Déconseillé

(rajouter une séparation pour la reprise de charge)

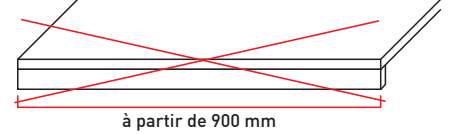

Contraintes techniques des tiroirs :

Non disponible car risque de cintrage (frottement tiroirs):

2 solutions :

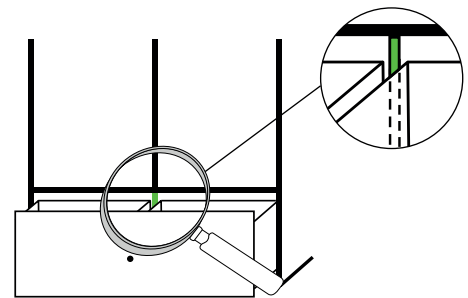
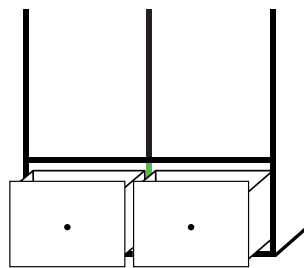
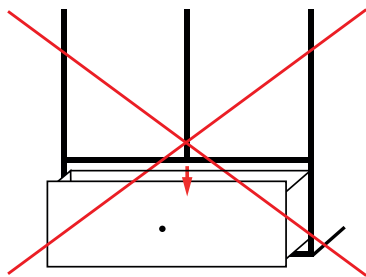

D / CHOIX DES COLORIS

Coloris de panneau (principal) : _____

Coloris de façade : _____

Coloris de profil : _____

 Il faudra nous indiquer sur le plan la position exacte des couleurs

E / LES INFORMATIONS SUPPLÉMENTAIRES

Options et accessoires: _____



GARANTIES

GARANTIE LÉGALE

OBJET DE LA GARANTIE IN-IPSO :

Tous nos produits et accessoires sont garantis pour une durée de deux ans, à compter de la délivrance du bien.

Pendant la durée de la garantie, IN-IPSO s'engage, à titre gratuit et selon son choix :

- À réparer le produit, dans les limites techniquement nécessaires ;
- À fournir un produit de remplacement d'un niveau de gamme équivalent.

Tout litige de quelque nature que ce soit sera de la compétence du tribunal dans le ressort duquel le vendeur a son siège social.

CONDITIONS DE LA GARANTIE IN-IPSO :

La garantie IN-IPSO est accordée sous réserve des conditions suivantes :

- IN-IPSO a reconnu le caractère défectueux du produit, ou de la finition en cause.
- Le défaut est imputable à IN-IPSO.
- Le produit, en cas d'intervention d'un technicien doit être accessible à IN-IPSO.

La réclamation du Client est formalisée par écrit et accompagnée d'une copie de la facture.

La recherche d'une solution amiable n'interrompt pas cependant le délai de prescription des garanties légales.

GARANTIE SUR LE PRODUIT DE REMPLACEMENT :

Le produit de remplacement est garanti pour une durée de deux ans, à compter de la date de remplacement, et à concurrence le cas échéant, de la durée de la garantie initiale restant à courir sur le produit d'origine.

GARANTIES SPÉCIFIQUES

Portes coulissantes, suspendues, battantes, pliantes et aménagements:



Profils aluminium
Garantie 2 ans



Roulettes et systèmes coulissants
Garantie 10 ans



Panneaux mélaminé, médium, stratifié, laqué et placage bois

Garantie 2 ans
La garantie ne couvre pas les défauts ou déformations des panneaux causés par une mise en œuvre inappropriée de ceux-ci lors de l'installation, ou liée à des utilisations non-conformes ou ayant engendré des contraintes de poids ou de flexions.



Verres, miroirs

Garantie 2 ans (sous condition de respect des normes BS 7449 et 14 072)
Le non-respect des normes d'utilisation ci-dessus entraîne un refus de garantie

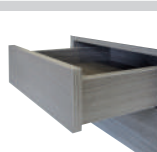

Charnières, coulisses
10 ans



Accessoires et quincaillerie
2 ans

EXCLUSIONS DE GARANTIE

Sont exclus de la garantie :

- Le remplacement des pièces d'usure provenant du vieillissement normal du produit (joints, brosses, butées, etc.).
- Les dommages résultant d'une modification du produit par le Client ou par tout tiers non mandaté par IN-IPSO.
- Les portes commandées à des dimensions supérieures aux dimensions maximum indiquées dans le tarif ou le non suivi des préconisations.
- Les détériorations résultant de conditions anormales de stockage ou de mise en œuvre du produit, d'un défaut d'entretien ou de réglage.
- L'adaptation ou le montage spécial, anormal ou non de nos produits, sauf si celui-ci a été réalisé sous notre surveillance.
- Le non-respect des instructions d'IN-IPSO et des notices de montage fournies avec le produit.
- L'utilisation du produit non conforme à sa destination.
- Les détériorations résultant d'un environnement ou de conditions anormalement agressives, pouvant entraîner une évolution des couleurs ou des matériaux.
- Le bris ou la fissuration du verre est inhérent à la nature du produit. En conséquence, tout remplacement gratuit qui pourrait être accepté à titre commercial pour IN-IPSO ne vaudra en aucun cas reconnaissance de responsabilité et sera effectué sous toutes réserves, notamment quant à la cause ou à l'origine du dommage, IN-IPSO conservant tous ses droits à contestation pour le futur.
- Les différences de couleurs des matériaux apparentes à la livraison n'ayant pas donné lieu à réserves lors de la réception de la marchandise.
- Les dommages résultant des cas de force majeure (tels que définis par la Loi et les Tribunaux), y compris incendie, dégâts des eaux, foudre et vitesse du vent anormalement élevée, ainsi que les dommages provoqués par un tiers ou par le fait du Client.
- Les déformations n'entraînant pas un mauvais fonctionnement du produit.
- Toute garantie résultant du Code de la Consommation, lorsque le Client agit à titre professionnel (au sens que la Loi et les Tribunaux y attachent).

GARANTIES LÉGALES RELATIVES AUX DÉFAUTS DE CONFORMITÉ ET AUX VICÉS RÉDHIBITOIRES

EXTRAITS DU CODE DE LA CONSOMMATION :

Art. L. 211-4. Le vendeur est tenu de livrer un bien conforme au contrat et répond des défauts de conformité existant lors de la délivrance. Il répond également des défauts de conformité résultant de l'emballage, des instructions de montage ou de l'installation lorsque celle-ci a été mise à sa charge par le contrat ou a été réalisée sous sa responsabilité.

Art. L. 211-5. Pour être conforme au contrat, le bien doit :

1° Etre propre à l'usage habituellement attendu d'un bien semblable et, le cas échéant :

- correspondre à la description donnée par le vendeur et posséder les qualités que celui-ci a présentées à l'acheteur sous forme d'échantillon ou de modèle ;
- présenter les qualités qu'un acheteur peut légitimement attendre eu égard aux déclarations publiques faites par le vendeur, par le producteur ou par son représentant, notamment dans la publicité ou l'étiquetage ;

2° Ou présenter les caractéristiques définies d'un commun accord par les parties ou être propre à tout usage spécial recherché par l'acheteur, porté à la connaissance du vendeur et que ce dernier a accepté.

Art. L. 211-12. L'action résultant du défaut de conformité se prescrit par deux ans à compter de la délivrance du bien.

Art. L. 212-16. Lorsque l'acheteur demande au vendeur, pendant le cours de la garantie commerciale qui lui a été consentie lors de l'acquisition ou de la réparation d'un bien meuble, une remise en état couverte par la garantie, toute période d'immobilisation d'au moins sept jours vient s'ajouter à la durée de la garantie qui restait à courir. Cette période court à compter de la demande d'intervention de l'acheteur ou de la mise à disposition pour réparation du bien en cause, si cette mise à disposition est postérieure à la demande d'intervention.

EXTRAITS DU CODE CIVIL :

Art. 1641. Le vendeur est tenu de la garantie à raison des défauts cachés de la chose vendue qui la rendent impropre à l'usage auquel on la destine, ou qui diminuent tellement cet usage, que l'acheteur ne l'aurait pas acquise, ou n'en aurait donné qu'un moindre prix, s'il les avait connus.

Art. 1648. (premier alinéa). L'action résultant des vices rédhibitoires doit être intentée par l'acquéreur dans un délai de deux ans à compter de la découverte du vice.

Art. 1792-2. La présomption de responsabilité établie par l'article 1792 s'étend également aux dommages qui affectent la solidité des éléments d'équipement d'un ouvrage, mais seulement lorsque ceux-ci font indissociablement corps avec les ouvrages de viabilité, de fondation, d'ossature, de clos ou de couvert.

Un élément d'équipement est considéré comme formant indissociablement corps avec l'un des ouvrages de viabilité, de fondation, d'ossature, de clos ou de couvert lorsque sa dépose, son démontage ou son remplacement ne peut s'effectuer sans détérioration ou enlèvement de matière de cet ouvrage.



In-Ipso est une marque de B&F PRODUCTIONS

Z.A Sud - 7, route de la Petite Pierre - F 67320 DRULINGEN
Tél. 03 88 00 17 77 - Fax 03 88 01 20 24 - info@in-ipso.com
R.C.S SAVERNE T1 753 043 371

CONDITIONS GÉNÉRALES DE VENTE

ARTICLE 1 - OBJET ET CHAMP D'APPLICATION

1.1 Toute commande de produits implique l'acceptation sans réserve par l'acheteur et son adhésion pleine et entière aux présentes conditions générales de vente qui prévalent sur tout autre document de l'acheteur, et notamment sur toutes conditions générales d'achat, sauf accord dérogatoire exprès et préalable de notre Société.

1.2 Les présentes conditions générales de vente s'appliquent à toutes les ventes de produits par notre Société sauf accord spécifique préalable à la commande convenu par écrit entre les parties. En conséquence, la passation d'une commande par un client emporte l'adhésion sans réserve, de ce dernier, aux présentes conditions générales de vente, sauf conditions particulières consenties par écrit par notre Société à l'acquéreur.

1.3 Tout autre document que les présentes conditions générales de vente et notamment catalogues, prospectus, publicités, notices, n'a qu'une valeur informative et indicative, non contractuelle.

ARTICLE 2 - COMMANDES

2.1 Par commande, il faut entendre tout ordre portant sur nos produits figurant sur nos tarifs, et accepté par notre Société, accompagné du paiement de l'acompte éventuellement prévu sur le bon de commande.

Les commandes transmises soit directement, soit par l'intermédiaire de nos représentants ne deviennent définitives qu'après notre acceptation, matérialisée par l'envoi d'une CONFIRMATION DE COMMANDE.

Nous nous réservons la faculté de faire toute modification de détail dans la fabrication et la présentation de nos modèles. Les teintes que nous proposons ne sont qu'indicatives, aucune contestation à ce sujet ne pourra être effectuée et acceptée.

2.2.1. Les commandes transmises à notre Société sont irrévocables pour le client, sauf acceptation écrite de notre part.

2.2.2. Toute demande de modification de la composition ou du volume d'une commande passée par un client ne pourra être prise en compte par notre Société, que si la demande est faite par écrit y compris télécopie ou courrier électronique, et est parvenue à notre Société, au plus tard 3 jours après réception par notre Société de la commande initiale.

En cas de modification de la commande par le client, notre Société sera déliée des délais convenus pour son exécution.

ARTICLE 3 - LIVRAISONS

3.1 Délai

3.1.1. Les délais de livraison ne sont donnés qu'à titre informatif et indicatif ; ceux-ci dépendant notamment de la disponibilité des transporteurs et de l'ordre d'arrivée des commandes. Notre Société s'efforce de respecter les délais de livraison dans le cadre des contraintes de production, notamment en fonction du délai logistique de référence dans la profession, et d'exécuter les commandes, sauf en cas de force majeure, ou en cas de circonstances hors de son contrôle, telles que grèves, gel, incendie, tempête, inondation, épidémie, difficultés d'approvisionnement, sans que cette liste ne soit limitative.

Les retards de livraison ne peuvent donner lieu à aucune pénalité ou indemnité, ni motiver l'annulation de la commande.

Les livraisons sont effectuées franco de port pour les commandes supérieures à 750 € HT.

3.1.2. Tout retard par rapport aux délais indicatifs de livraison initialement prévus ne saurait justifier une résiliation de la commande passée par le client et enregistrée par notre Société.

3.2 Transfert des risques

Le transfert des risques sur les produits vendus par notre Société s'effectue à la remise des produits au transporteur ou à la sortie de nos entrepôts.

3.3 Transport

Il appartient au client, en cas d'avarie des marchandises livrées ou de manquants à la livraison, de faire toutes constatations nécessaires et confirmer ses réserves auprès du transporteur.

Tout produit n'ayant pas fait l'objet de réserves par lettre recommandée avec AR dans les 3 jours de sa réception auprès du transporteur, conformément à l'article L. 133-3 du Code de commerce, et dont copie sera adressée simultanément à notre Société, sera considéré accepté par le client.

3.4 Réception

3.4.1. Sans préjudice des dispositions à prendre par le client vis-à-vis du transporteur telles que décrites à l'article 3.3, en cas de vices apparents ou de manquants, toute réclamation, quelle qu'en soit la nature, portant sur les produits livrés, ne sera acceptée par notre Société que si elle est effectuée par écrit, en lettre recommandée avec AR, dans le délai de 3 jours prévu à l'article 3.3.

3.4.2. Il appartient à l'acheteur de fournir toutes les justifications quant à la réalité des vices ou manquants constatés.

3.4.3. Aucun retour de marchandises ne pourra être effectué par le client sans l'accord préalable exprès, écrit, de notre Société, obtenu notamment par télécopie ou courrier électronique. Les frais de retour ne seront à la charge de notre Société que dans le cas où un vice apparent, ou des manquants, est effectivement constaté

par cette dernière ou son mandataire. Seul le transporteur choisi par notre Société est habilité à effectuer le retour des produits concernés.

3.4.4. Lorsqu'après contrôle un vice apparent ou un manquant est effectivement constaté par notre Société ou son mandataire, le client ne pourra demander à notre Société que le remplacement des articles non conformes et/ou le complément à apporter pour combler les manquants aux frais de celle-ci, sans que ce dernier puisse prétendre à une quelconque indemnité ou à la résolution de la commande.

3.4.5. La réception sans réserve des produits commandés par le client couvre tout vice apparent et/ou manquant. Toute réserve devra être confirmée dans les conditions prévues à l'article 3.4.1.

3.4.6. La réclamation effectuée par l'acquéreur dans les conditions et selon les modalités décrites par le présent article ne suspend pas le paiement par le client des marchandises concernées.

3.4.7. La responsabilité de notre Société ne peut en aucun cas être mise en cause pour faits en cours de transport, de destruction, avaries, perte ou vol, même si elle a choisi le transporteur.

3.5 Suspension des livraisons

En cas de non-paiement intégral d'une facture venue à échéance, et après mise en demeure restée sans effet dans les 48 heures, notre Société se réserve la faculté de suspendre toute livraison en cours et/ou à venir.

3.6 Paiement comptant

Toutes les commandes que nous acceptons d'exécuter, le sont compte tenu du fait que le client présente les garanties financières suffisantes, et qu'il règlera effectivement les sommes dues à leur échéance, conformément à la législation. Aussi, si notre Société a des raisons sérieuses ou particulières de craindre des difficultés de paiement de la part du client à la date de la commande, ou postérieurement à celle-ci, ou encore si le client ne présente pas les mêmes garanties qu'à la date d'acceptation de la commande, notre Société peut subordonner l'acceptation de la commande ou la poursuite de son exécution à un paiement comptant ou à la fourniture, par le client, de garanties au profit de notre Société. Notre Société aura également la faculté, avant l'acceptation de toute commande, comme en cours d'exécution, d'exiger du client communication de ses documents comptables, et notamment des comptes de résultat, même prévisionnels, lui permettant d'apprécier sa solvabilité. En cas de refus par le client du paiement comptant, sans qu'aucune garantie suffisante ne soit proposée par ce dernier, notre Société pourra refuser d'honorer la (les) commande(s) passée(s) et de livrer la marchandise concernée, sans que le client puisse arguer d'un refus de vente injustifié, ou prétendre à une quelconque indemnité.

3.7 Refus de commande

Dans le cas où un client passe une commande à notre Société, sans avoir procédé au paiement de la (des) commande(s) précédente(s), notre Société pourra refuser d'honorer la commande et de livrer la marchandise concernée, sans que le client puisse prétendre à une quelconque indemnité, pour quelque raison que ce soit.

ARTICLE 4 - TARIF - PRIX

4.1 Tarif

4.1.1. Le tarif en vigueur peut être révisé à tout moment, après information préalable de nos clients. Toute modification tarifaire sera automatiquement applicable à la date indiquée sur le nouveau tarif.

4.2 Prix

4.2.1 Nos prix sont fixés par le tarif en vigueur au jour de la passation de la commande. Ils s'entendent toujours hors taxes, produits non emballés, pris dans nos magasins. Ces tarifs sont précisés dans les conditions commerciales remises au client lors de l'ouverture du compte.

Nos prix s'entendent hors contribution aux coûts d'élimination des déchets d'éléments d'ameublement, prévue à l'article R. 543-247 du Code de l'environnement. Notre Société est enregistrée au Registre national des metteurs sur le marché d'éléments d'ameublement sous le numéro FRO16029. Ce numéro garantit que notre Société, en adhérant à Eco-mobilier, se met en conformité avec les obligations réglementaires qui lui incombent en application de l'article L 541-10-1 10° du Code de l'Environnement

4.2.2. Nos prix ne comprennent pas le transport qui reste à la charge de l'acheteur pour les commandes inférieures ou égales à 750 € HT.

Le fait que l'expédition soit effectuée « franco » ou que le vendeur ou un commissionnaire ait effectué, pour le compte du client, l'expédition de la commande ne modifie en rien les règles ci-dessus et les effets attachés à la date de la mise à disposition de la marchandise dans nos magasins.

4.2.3. Sauf accord contraire, les retards de livraison n'emportent ni annulation, ni modification du contrat. Ils ne sauraient donner lieu à dommages et intérêts. Les clauses pénales figurant sur les papiers commerciaux de nos clients nous sont inopposables.

4.2.4. Les délais d'exécution figurant dans une commande ne sont acceptés par notre Société et ne l'engagent, que sous les conditions suivantes : respect par le client des conditions de paiement et de versement des acomptes, fourniture à temps des spécifications techniques, absence de retard dans les études ou travaux préparatoires, absence de cas de force majeure, d'événements sociaux, politiques, économiques ou techniques entravant la marche de nos usines ou leur approvisionnement en composants, en énergie ou en matières premières.

4.2.5. Sauf accord contraire, les emballages sont déterminés et préparés par notre Société. Ils sont facturés en sus des prix indiqués et ne sont pas repris.

ARTICLE 5 - MODALITÉS DE RÈGLEMENT

5.1 Paiement

Sous réserve d'obtention d'une assurance-crédit, le prix est payable en totalité et en un seul versement par chèque, virement ou lettre de change relevé [LCR] dans un délai de 30 jours avec un escompte de 1 % à compter de la date de la facture.

En cas d'absence d'une assurance-crédit, le paiement devra se faire par chèque ou virement à réception de la confirmation de commande avec un escompte de 1%.

5.2 Non-paiement

5.2.1. En cas de retard de paiement et de versement des sommes dues par le client au-delà du délai ci-dessus fixé, et après la date de paiement figurant sur la facture adressée à celui-ci, des pénalités de retard calculées par application, à la date de facturation et aux sommes restant dues, d'un taux égal au taux d'intérêt appliqué par la Banque Centrale Européenne à son opération de refinancement la plus récente majoré de dix points seront automatiquement et de plein droit acquises au fournisseur, sans formalité, aucune mise en demeure préalable, sans préjudice de toute autre action que le fournisseur serait en droit d'intenter, à ce titre à l'encontre de l'acheteur.

Ces pénalités sont exigibles de plein droit et seront d'office portées au débit du compte du client.

De plus, conformément à l'article L.441-6 du Code de commerce, une indemnité forfaitaire pour frais de recouvrement d'un montant de 40 € nous sera due de plein droit en cas de retard de paiement. Nous nous réservons bien évidemment le droit de demander une indemnisation complémentaire si le montant des frais de recouvrement que nous exposons est supérieur à 40 €.

5.2.2. En outre, notre Société se réserve la faculté de saisir le tribunal compétent afin que celui-ci fasse cesser cette inexécution, sous astreinte journalière par jour de retard.

ARTICLE 6 - RÉSERVE DE PROPRIÉTÉ

6.1 Le transfert de propriété de nos produits est suspendu jusqu'à complet paiement du prix de ceux-ci par le client, en principal et accessoires, même en cas d'octroi de délais de paiement. Toute clause contraire, notamment insérée dans les conditions générales d'achat, est réputée non écrite, conformément à l'article [L. 624-16](#) du Code de commerce.

6.2 De convention expresse, notre Société pourra faire jouer les droits qu'elle détient au titre de la présente clause de réserve de propriété ; pour l'une quelconque de ses créances, sur la totalité de ses produits en possession du client, ces derniers étant conventionnellement présumés être ceux impayés, et notre Société pourra les reprendre ou les revendiquer en dédommagement de toutes ses factures impayées, sans préjudice de son droit de résolution des ventes en cours.

6.3 Le client ne pourra revendre ses produits non payés que dans le cadre de l'exploitation normale de son entreprise, et ne peut en aucun cas nantir ou consentir de sûreté sur ses stocks impayés. En cas de défaut de paiement, le client s'interdira de revendre ses stocks à concurrence de la quantité de produits impayés.

6.4 Notre Société pourra également exiger, en cas de non-paiement d'une facture à échéance, la résolution de la vente après envoi d'une simple mise en demeure. De même, notre Société pourra unilatéralement, après envoi d'une mise en demeure, dresser ou faire dresser un inventaire de ses produits en possession du client, qui s'engage, d'ores et déjà, à laisser libre accès à ses entrepôts, magasins ou autres à cette fin, veillant à ce que l'identification des produits de la Société soit toujours possible.

6.5 En cas d'ouverture d'une procédure de redressement judiciaire ou de liquidation des biens, les commandes en cours seront automatiquement annulées, et notre Société se réserve le droit de revendiquer les marchandises en stock.

6.6 La présente clause n'empêche pas que les risques des marchandises soient transférés à l'acheteur dès leur livraison à celui-ci.

6.7 A compter de la livraison, l'acheteur est constitué dépositaire et gardien desdites marchandises. Dans le cas de non-paiement et à moins que nous ne préférions demander l'exécution pleine et entière de la vente, nous nous réservons le droit de résilier la vente après mise en demeure et de revendiquer la marchandise livrée, les frais de retour restant à la charge de l'acheteur et les versements effectués nous étant acquis à titre de clause pénale.

ARTICLE 7 - GARANTIE DES VICES APPARENTS ET CACHÉS

7.1 Les produits doivent être vérifiés par le client à leur livraison, et toute réclamation, réserve ou contestation relative aux manquants et vices apparents, doit être effectuée dans les conditions fixées à l'article 3.3. En cas de défauts apparents, les pièces défectueuses sont remplacées par nos soins, sous réserve de vérification des défauts allégués. Le client devra fournir toute justification quant à la réalité des défauts constatés ; notre Société se réservant le droit de procéder, directement ou indirectement, à toute constatation et vérification sur place.

7.2 La dénonciation des défauts existants au moment de la livraison, et révélés après la réception des produits, devra être formulée par le client par écrit dans un délai de 3 jours suivant la date à laquelle il aura découvert le défaut de conformité. Aucune dénonciation ne sera prise en compte si elle intervient plus de 3 jours francs à compter de la livraison des produits.

7.3 Aucune action en non-conformité ne pourra être engagée par le client plus de deux mois après la livraison des produits. Il est expressément convenu par l'acceptation par le client des présentes conditions générales de vente qu'après l'expiration de ce délai, le client ne pourra invoquer la non-conformité des produits, ni opposer celle-ci en demande reconventionnelle pour se défendre à l'occasion d'une action en recouvrement de créances engagée par notre Société. A défaut du respect de ces conditions, la responsabilité de notre Société vis-à-vis du client, à raison d'un vice caché, ne pourra être mise en cause.

7.4 Les défauts et détériorations des produits livrés consécutifs à des conditions anormales de stockage et/ou de conservation chez le client, notamment en cas d'un accident de quelque nature que ce soit, ne pourront ouvrir droit à la garantie due par notre Société.

7.5 Au titre de la garantie des vices cachés, notre Société ne sera tenue que du remplacement sans frais, des marchandises défectueuses, sans que le client puisse prétendre à l'obtention de dommages et intérêts, pour quelque cause que ce soit.

7.6 Notre Société garantit ses produits contre les vices cachés, conformément à la loi, les usages, la jurisprudence, et dans les conditions suivantes. Notre garantie ne s'applique qu'aux produits qui sont devenus régulièrement la propriété de l'acheteur. Elle ne s'applique qu'aux produits entièrement commercialisés par notre Société.

Elle est exclue dès lors qu'il a été fait usage de nos produits dans des conditions d'utilisation ou de performances non prévues. Notre garantie ne concerne que les vices cachés. Nos clients étant des professionnels, le vice caché s'entend d'un défaut de réalisation du produit le rendant impropre à son usage et non susceptible d'être décelé par l'acheteur avant son utilisation. Un défaut de conception n'est pas un vice caché et nos clients sont réputés avoir reçu toutes les informations techniques relatives à nos produits. Nous ne couvrons pas les dommages et les usures résultant d'une adaptation ou d'un montage spécial, anormal ou non de nos produits sauf si celui-ci a été réalisé sous notre surveillance. Notre garantie se limite au remplacement ou à la réparation des pièces défectueuses. Notre garantie est limitée aux 6 premiers mois d'utilisation. Nos pièces sont réputées utilisées par nos clients au plus tard dans les 3 mois de la mise à disposition. En toute hypothèse nos clients doivent justifier de la date du début d'utilisation. Notre garantie cesse de plein droit à l'issue de cette période. Notre garantie cesse de plein droit dès lors que notre client ne nous a pas avertis du vice allégué dans un délai de 20 jours francs à partir de sa découverte. Il lui incombe de prouver le jour de cette découverte.

7.7 IN-IPSO ne peut garantir l'exacte concordance des couleurs et des finitions entre les visuels, l'échantillon et les panneaux livrés. En effet, des différences de teintes et de finitions peuvent exister en fonction de la nature du panneau support et du type de matériau.

IN-IPSO se réserve le droit de modifier les caractéristiques de ses produits sans préavis.

ARTICLE 8 - FORCE MAJEURE

Sont considérés comme cas de force majeure ou cas fortuits, les événements indépendants de la volonté des parties, qu'elles ne pouvaient raisonnablement être tenues de prévoir, et qu'elles ne pouvaient raisonnablement éviter ou surmonter, dans la mesure où leur survenance rend totalement impossible l'exécution des obligations.

ARTICLE 9 - DONNÉES PERSONNELLES

9.1 Les données personnelles recueillies auprès des Clients font l'objet d'un traitement informatique réalisé par notre Société. Elles sont enregistrées dans son fichier Clients et sont indispensables au traitement de sa commande. Ces informations et données personnelles sont également conservées à des fins de sécurité, afin de respecter les obligations légales et réglementaires. Elles seront conservées aussi longtemps que nécessaire pour l'exécution des commandes et des garanties éventuellement applicables.

9.2 Notre Société est le responsable du traitement des données. L'accès aux données personnelles sera strictement limité aux employés du responsable de traitement, habilités à les traiter en raison de leurs fonctions. Les informations recueillies pourront éventuellement être communiquées à des tiers liés à l'entreprise par contrat pour l'exécution de tâches sous-traitées, sans que l'autorisation du Client soit nécessaire.

9.3 Dans le cadre de l'exécution de leurs prestations, les tiers n'ont qu'un accès limité aux données et ont l'obligation de les utiliser en conformité avec les dispositions de la législation applicable en matière de protection des données personnelles. En dehors des cas énoncés ci-dessus, notre Société s'interdit de vendre, louer, céder ou donner accès à des tiers aux données sans consentement préalable du Client, à moins d'y être contrainte en raison d'un motif légitime.

9.4 Conformément à la réglementation applicable, le Client dispose d'un droit d'accès, de rectification, d'effacement, et de portabilité des données le concernant, ainsi que du droit de s'opposer au traitement pour motif légitime, droits qu'il peut exercer en s'adressant au responsable de traitement à l'adresse postale ou suivante : Zone Artisanale Sud - 7, route de la Petite Pierre - 67320 DRULINGEN.

En cas de réclamation, le Client peut adresser une réclamation auprès du délégué à la protection des données personnelles de notre Société : dpo@in-ipso.com et/ou de la Commission Nationale de l'Informatique et des Libertés (www.cnil.fr).

ARTICLE 10 - ATTRIBUTION DE JURIDICTION

10.1 L'élection de domicile est faite par notre Société, à son siège social : Zone artisanale Sud - 7, route de la Petite Pierre - 67320 DRULINGEN.

10.2 Tout différend au sujet de l'application des présentes conditions générales de vente et de leur interprétation, de leur exécution et des contrats de vente conclus par notre Société, ou du paiement du prix, sera porté devant le tribunal de commerce du siège de notre Société, quel que soit le lieu de la commande, de la livraison, du paiement et du mode de paiement, et même en cas d'appel en garantie ou de pluralité de défendeurs. Les lettres de change ne font ni novation, ni dérogation à cette clause attributive de juridiction.

10.3 L'attribution de compétence est générale et s'applique, qu'il s'agisse d'une demande principale, d'une demande incidente, d'une action au fond ou d'un référé.

10.4 En outre, en cas d'action judiciaire ou toute autre action en recouvrement de créances par notre Société, les frais de sommation, de justice, ainsi que les honoraires d'avocat et d'huissier, et tous les frais annexes seront à la charge du client fautif, ainsi que les frais liés ou découlant du non-respect par le client des conditions de paiement ou de livraison de la commande considérée.

ARTICLE 11 - RENONCIATION

Le fait pour notre Société de ne pas se prévaloir à un moment donné de l'une quelconque des clauses des présentes ne peut valoir renonciation à se prévaloir ultérieurement de ces mêmes clauses.

ARTICLE 12 - DROIT APPLICABLE

Toute question relative aux présentes conditions générales de vente ainsi qu'aux ventes qu'elles régissent, qui ne serait pas traitée par les présentes stipulations contractuelles, sera régie par la loi française à l'exclusion de tout autre droit, et à titre supplétif, par la convention de Vienne sur la vente internationale des marchandises.



N° REGITRE : FR016811_10PJFD

In-Ipso est enregistré au Registre national des metteurs sur le marché d'ameublement sous le numéro FR016811_10PJFD. Ce numéro garantit que In-Ipso, en adhérant à éco-mobilier, se met en conformité avec les obligations réglementaires qui lui incombent en application de l'article L 541-10-1 10° du Code de l'Environnement.

